

Silk'n®

Beautiful Technology

VACUPEDI

NV8615D



- EN USER MANUAL
- DE BEDIENUNGSANLEITUNG
- FR MODE D'EMPLOI
- NL GEBRUIKSAANWIJZING
- ES MANUAL DE USUARIO
- PT MANUAL DO UTILIZADOR

- GR ΟΔΗΓΙΕΣ ΧΡΗΣΗΣ
- TR KULLANIM KILAVUZU
- IT MANUALE D'USO
- NO BRUKERHÅNDBOK
- SV ANVÄNDARMANUAL
- DA BRUGERMANUAL

EN

DE

FR

NL

ES

PT

GR

TR

IT

NO

SV

DA

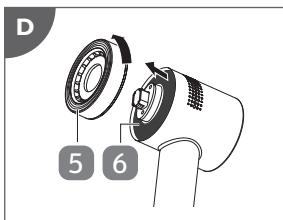
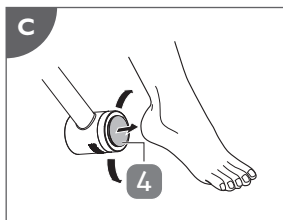
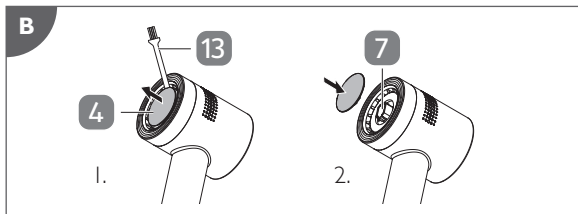
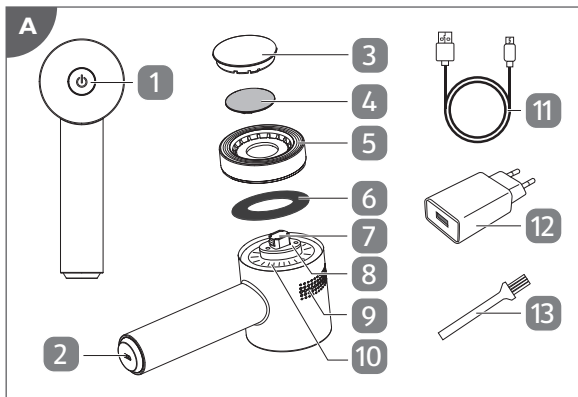

Legal notice

Invention Works B.V. reserves the right to make changes to its products or specifications to improve performance, reliability, or manufacturability. Information furnished by Invention Works B.V. is believed to be accurate and reliable at the time of publication. However, Invention Works B.V. assumes no responsibility for its use. No license is granted by its implication or otherwise under any patent or patent rights of Invention Works B.V.

No part of this document may be reproduced or transmitted in any form or by any means, electronic or mechanical, for any purpose, without the express written permission of Invention Works B.V. Data is subject to change without notification.

Silk'n Beauty Ltd. has patents and pending patent applications, trademarks, copyrights, or other intellectual property rights covering subject matter in this document. The furnishing of this document does not give you any license to these patents, trademarks, copyrights, or other intellectual property rights except as expressly provided in any written agreement from Silk'n Beauty Ltd. Specifications are subject to change without notice.

Silk'n and the Silk'n logo are registered trademarks of Silk'n Beauty Ltd.

Invention Works B.V.
Galileïstraat 17, 3029 AL Rotterdam, The Netherlands
www.silkn.eu – info@silkn.eu

Table of contents

| | | |
|-----------|--|-----------|
| 1 | Package contents/device parts | 5 |
| 2 | General information | 5 |
| 2.1 | Reading and storing the user manual | 5 |
| 2.2 | Explanation of symbols | 5 |
| 3 | Safety | 7 |
| 3.1 | Proper use | 7 |
| 3.2 | Safety instructions | 7 |
| 4 | Checking the product and package contents | 12 |
| 5 | Charging | 13 |
| 6 | Operation | 13 |
| 6.1 | Attaching or replacing the grinding disc | 14 |
| 6.2 | Starting and ending the treatment | 14 |
| 7 | Cleaning | 15 |
| 8 | Storage | 16 |
| 9 | Troubleshooting | 16 |
| 10 | Technical data | 17 |
| 11 | Disposal | 19 |
| 11.1 | Disposing of the packaging | 19 |
| 11.2 | Disposing of the product | 19 |
| 12 | Warranty | 20 |
| 13 | Customer service | 20 |

I Package contents/device parts

- | | |
|---|---------------------|
| 1 Control button (⏻) | 8 LED lights |
| 2 Charging port | 9 Ventilation holes |
| 3 Cover | 10 Dust chamber |
| 4 Grinding discs (Fine / Medium / Coarse), 3×* | 11 USB cable |
| 5 Fixing ring | 12 USB wall adapter |
| 6 Filter, 3×* | 13 Cleaning brush |
| 7 Spindle | |

* One piece is already attached to the product.

2 General information

2.1 Reading and storing the user manual



This user manual accompanies the callus remover – VacuPedi (hereafter referred to as the “product”), and contains important information on setup and handling.

Before using the product, read the user manual carefully. This particularly applies to the safety instructions. Failure to do so may result in personal injury or damage to the product.

The user manual is based on the standards and rules in force in the European Union. When abroad, you must also observe country-specific guidelines and laws. Store the user manual for further use. Make sure to include this user manual when passing the product on to third parties.

2.2 Explanation of symbols

The following symbols and signal words are used in this user manual, on the product, USB wall adapter or packaging.

WARNING!

This signal symbol/word designates a hazard with moderate risk, which may result in death or severe injury if not avoided.

NOTICE!

This signal word warns of possible damage to property.



This signal symbol provides you with useful additional information on handling and use.



Read the user manual.



Declaration of Conformity: Products labelled with this symbol meet all applicable provisions of the European Economic Area.



Declaration of Conformity: Products labelled with this symbol meet all applicable provisions of the United Kingdom.



This symbol identifies electrical devices that belong to the protection class II (USB wall adapter).



Devices marked with this symbol are only suitable for household use (dry indoor rooms).



This symbol identifies voltage and the current rating for direct current.



The international efficiency mark indicates that the power supply meets the level VI requirements.



The USB wall adapter is equipped with a short-circuit proof safety transformer.



The USB wall adapter has a switching power supply.

IP20

The USB wall adapter is protected against solid objects up to 12 mm.

ta

Ambient temperature (USB wall adapter)

3 Safety

3.1 Proper use

The product is exclusively designed for removing calluses on the feet. It is only intended for private use and not suitable for commercial purposes. Only use the product as described in this user manual. Any other use is considered improper and may result in damage to property or persons. The manufacturer or vendor cannot be held liable for damages or injury incurred through improper or incorrect use.

3.2 Safety instructions



WARNING! RISK OF ELECTRIC SHOCK!

- 
 Keep the product, USB cable and USB wall adapter away from water or liquids. Do not use near bathtubs, showers, basins or other vessels containing water. They

are not waterproof.

- Only use the product indoors.
- Only connect the product if the line voltage of the socket corresponds to the data on the rating plate of the USB wall adapter.
- Only connect the USB wall adapter to an easily accessible socket so that you can quickly disconnect it from the mains supply in the event of a problem.
- Only use the product with the supplied USB cable and USB wall adapter.
- Do not use the product, USB cable or USB wall adapter if they are damaged or defective. The manufacturer or customer service must replace the damaged or defective parts to avoid risks.
- Do not open the housing and never insert any objects into the housing.
- Always switch the product off when you are not using it, when you intend to clean it, or in the event of a malfunction. Always unplug the USB

cable and USB wall adapter when you are not charging the product.

- Never touch the USB cable and USB wall adapter with wet or damp hands.
- Do not pull the USB wall adapter out of the socket by the USB cable; instead, always pull it out by the adapter itself. Never move, pull, or carry the product by the USB cable.
- Keep the product, USB cable and USB wall adapter away from open flames and hot surfaces.
- Lay the USB cable so that it does not pose a tripping hazard.
- Do not kink the USB cable or wrap it around the product. Do not lay the USB cable over sharp edges.



WARNING! RISK OF INJURY!

- The product can be used by children aged from 8 years and above and persons with reduced physical, sensory or mental capabilities or lack of experience and knowledge if they have been given supervision or instruction

concerning use of the product in a safe way and understand the hazards involved. Children must not play with the product. Cleaning and user maintenance must not be performed by unsupervised children.

- Keep children under the age of 8 away from the product, USB cable and USB wall adapter.
- Make sure that children do not play with the plastic wrapping. They may get caught in it when playing and suffocate.
- Only use the product on your feet to treat calloused skin. Do not use it on other parts of the body and on soft or thin parts of the skin.
- Only use the product for dry treatment of skin (do not use any additives such as oils or lotions).
- Do not continuously treat one spot of your skin for more than 2 to 3 seconds at a time.

- Do not use the product directly on or near open wounds and inflamed areas of the skin or to remove warts.
- Immediately stop using the product if you experience pain or skin irritation.
- Consult a doctor if you are not sure whether the product is suitable for you (e.g. you suffer from skin diseases or diabetes, you are pregnant, or you are using a pacemaker).
- For hygienic reasons, the product should only be used by one person.
- Keep the product away from hair, wigs and other long flexible objects, e.g. shoelaces, threads, textile fibres.
- Only charge the product at temperatures between 0 and 40 °C.

NOTICE! RISK OF DAMAGE!

- Avoid leaving the product in direct sunlight and never expose it to extreme heat.
- Do not place the product on the edge of a surface to avoid dropping.

- Only use the product with the original accessories.
- Never fill the housing of the product with liquid.
- Do not cover the ventilation holes during operation to avoid overheating.

4 Checking the product and package contents

NOTICE! RISK OF DAMAGE!

- If you are not cautious when opening the packaging with a sharp knife or other pointed objects, you may quickly damage the product. Be very careful when opening it.
1. Take the product out of the packaging.
 2. Check to make sure that all parts are included (see **Fig. A**).
 3. Check whether the product or individual parts are damaged. If this is the case, do not use the product. Contact our customer service.

5 Charging



- Fully charge the product before first use and when the battery power is low.
- When the battery power is low, the LED lights become red and start to blink during operation. Recharge the product.
- It takes approx. 2.5 hours for a full charge.
- The product cannot be used during charging.

1. Plug the smaller end of the USB cable **(11)** into the charging port **(2)**.
2. Plug the larger end of the USB cable into the USB port of the USB wall adapter **(12)**.
You may also plug the USB cable into a compatible USB power source (e.g. USB port of a computer) for charging.
3. Plug the USB wall adapter into a mains socket for charging.
During charging, the LED lights **(8)** will become blue and start to blink slowly.
4. The LED lights will become solid blue when the product is fully charged. Unplug the USB wall adapter from the mains socket and disconnect the USB cable from the product.

6 Operation



- Clean the product before first use as described in the chapter "Cleaning".
- Before treating an area on your feet for the first time, perform a skin sensitivity test on a spot on your foot for maximum 3 seconds. Start your treatment only if there is no adverse reaction.

6.1 Attaching or replacing the grinding disc

The product includes 3 grinding discs (4): Fine, Medium and Coarse. With particularly rough skin, we recommend you to start with the Coarse grinding disc.

1. Make sure the product is turned off.
2. Remove the cover (3) if it is attached to the product.
3. Remove the attached grinding disc from the product. If necessary, use the handle of the cleaning brush (13) to aid the removal (see step 1 in **Fig. B**).
4. Attach the desired grinding disc onto the spindle (7) (see step 2 in **Fig. B**).
You will hear a click sound when the grinding disc is secured into place.

6.2 Starting and ending the treatment

1. Make sure your feet are clean and completely dry.
2. Press the control button (⏻) (1) once.
The product is now turned on at a low speed. The LED lights (8) will light up blue.
3. Press the control button (⏻) again if you want a higher speed setting.
The product is now turned on at a high speed. The LED lights will blink blue.
4. Move the rotating grinding disc (4) over the parts of your skin you intend to treat. In the process, apply gentle pressure and only keep the grinding disc on a spot on your skin for two to three seconds at a time, then check the result (see **Fig. C**).
Do not cover the ventilation holes (9) during operation to avoid overheating.
The dust created during treatment will be sucked into the dust chamber (10).
5. When treatment is done, press the control button (⏻) a third time to turn the product off. The LED lights will also turn off.

7 Cleaning

NOTICE! RISK OF DAMAGE!

- Do not use any aggressive cleaners, brushes with metal bristles, or sharp or metallic cleaning utensils such as knives, hard scrapers, and the like.

Clean the product after each use.

1. Remove the attached grinding disc **4** from the product. If necessary, use the handle of the cleaning brush **13** to aid the removal (see step 1 in **Fig. B**).
2. Turn the fixing ring **5** counterclockwise to detach it from the product (see **Fig. D**).
3. Remove the filter **6** from the dust chamber **10** (see **Fig. D**).
4. Clean these parts accordingly:
Main body: Wipe it off with a damp cloth. Then wipe it completely dry with a dry cloth.
Dust chamber and grinding discs: Use the cleaning brush to remove the dust accumulated on them.
Filter, fixing ring and cover **3:** Clean them under running water. Wipe the fixing ring and cover completely dry with a dry cloth and let the filter air dry thoroughly. Replace the filter if it is too dusty and the grinding disc if it is worn out.
5. Reassemble the filter, fixing ring, grinding disc and cover after cleaning. Please note, that all parts need to be completely dry before reassembling.



You can purchase new grinding discs and filters on our website at "www.silkn.eu".

8 Storage

All parts must be completely dry before being stored.

- Store all parts in a clean and dry place, avoiding heat and direct sunlight.
- Attach the cover **3** to protect the grinding disc **4** for storage.

9 Troubleshooting

Some problems may be caused by minor faults that you can fix yourself. To do so, follow the instructions in the following table. If it is still not possible to resolve the problem, contact customer service. Do not repair the product yourself.

| Fault | Possible cause and solution |
|------------------------------|---|
| The product does not start. | Make sure the product is properly charged. |
| The product does not charge. | Make sure the USB cable is securely connected between the product and USB wall adapter, and the USB wall adapter is properly connected to a mains socket. |

10 Technical data

Product

| | |
|-------------------------|--|
| Model: | NV8615D |
| Rated voltage: | 3.7 V |
| Wattage: | 7 W |
| Battery capacity: | 2,000 mAh |
| Speed settings: | 2 (low/high) |
| Rotation speed: | 1,350 rpm (low) 1,550 rpm (high) |
| Charging time: | 2.5 hours |
| Use time: | Approx. 1 hour 50 min per full charge |
| Weight: | 266 g |
| Dimensions (L × W × H): | 180 × 64 × 89.5 mm |

USB wall adapter

| | |
|-------------------|--|
| Power input: | 100–240 V~ 50/60 Hz, 0.35 A MAX |
| Power output: | 5.0 V === 1.0 A 5.0 W |
| Protection class: | II |
| Model number: | HNAA050100EI (EU) HNAC050100BI (GB) |

| Published information | Value and precision | Unit |
|--|---|-------------|
| Name or trademark of the manufacturer, commercial register number and address: | Shenzhen Huoniu Technology Co., Ltd. Block No.5, The 4th Industrial Zone, Xitian Community, Gongming Town, Guangming New District, Shenzhen, China | |
| Model identifier: | HNAA050100EI (EU) HNAC050100BI (GB) | |
| Input voltage: | 100–240 | V |
| Input alternating current frequency: | 50/60 | Hz |
| Output voltage: | 5.0 | V |
| Output current: | 1.0 | A |
| Output power: | 5.0 | W |
| Average efficiency during operation: | 75.91 | % |
| Power consumption at zero load: | 0.10 | W |

II Disposal

II.1 Disposing of the packaging



Sort the packaging before you dispose of it. Dispose of paperboard and cardboard with the recycled paper service and wrappings with the appropriate collection service.

II.2 Disposing of the product

(Applicable in the European Union and other European countries with separate collection systems of recyclable materials)



Old appliances may not be disposed of in household waste!

Should the product no longer be capable of being used at some point in time, **dispose of it in accordance with the regulations in force in your city or county.** This ensures

that old appliances are recycled in a professional manner and also rules out negative consequences for the environment. For this reason, electrical equipment is marked with the symbol shown here.

Batteries and rechargeable batteries may not be disposed of with household waste!



As the end user you are required by law to bring all batteries and rechargeable batteries, regardless whether they contain harmful substances* or not, to a collection point run by the communal authority or to a retailer, so that

they can be disposed of in an environmentally friendly manner. Bring the entire product (including the rechargeable battery) to your collection point and make sure that it is in an uncharged state!

* labelled with: Cd = cadmium, Hg = mercury, Pb = lead

Note: To remove the rechargeable battery, dismantle the fan unit and remove the battery terminals from the circuit board. Then remove the cover from the end of the handle to remove the battery. Make sure the battery is not damaged during the removal. Please note, the cover will be damaged and the removal of the battery is not reversible.

12 Warranty

This product is covered by a 2-year warranty according to European regulations and law. The extent of the warranty on this product is limited to technical defects caused by faulty production processes. In the event you want to claim warranty please be sure to contact our customer service for instructions. They may be able to solve your problem without needing to return the product to the store or our service center. Our customer service is always pleased to help you!

13 Customer service

For more information about the products of Silk'n visit your regional Silk'n website: www.silkn.eu. If the device is damaged, defective, in need of repair or you need our assistance, please contact your nearest Silk'n service center. This manual is also available as a PDF download from: www.silkn.eu.

Service number: 0906-2130009
Email: customer-careuk@silkn.eu

DE **Rechtlicher Hinweis**

Invention Works B.V. behält sich das Recht vor, Änderungen an seinen Produkten oder Spezifikationen zur Verbesserung von Leistung, Betriebssicherheit oder Herstellbarkeit vorzunehmen. Durch Invention Works B.V. bereitgestellte Informationen werden zum Zeitpunkt der Veröffentlichung als korrekt und verlässlich angesehen. Die Invention Works B.V. übernimmt allerdings keine Verantwortung für deren Verwendung. Es wird weder stillschweigend noch unter einem Patent oder unter Patentrechten der Invention Works B.V. eine Lizenz eingeräumt.

Kein Teil dieses Dokuments darf in irgendeiner Form oder mit elektronischen oder mechanischen Mitteln für irgendwelche Zwecke ohne ausdrückliche schriftliche Genehmigung der Invention Works B.V. reproduziert oder übertragen werden. Änderungen der Daten ohne Vorankündigung sind vorbehalten.

Die Silk'n Beauty Ltd. verfügt über Patente sowie anhängige Patentanmeldungen, Handelsmarken, Urheberrechte oder sonstige Rechte geistigen Eigentums, welche Gegenstand dieses Dokumentes sind. Die Bereitstellung dieses Dokumentes gibt Ihnen keinerlei Lizenz für diese Patente, Handelsmarken, Urheberrechte oder sonstigen Rechte geistigen Eigentums, sofern dies nicht ausdrücklich in einer schriftlichen Vereinbarung von Silk'n Beauty Ltd. geregelt ist. Änderung der technischen Daten ohne Vorankündigung vorbehalten.

Silk'n und das Silk'n-Logo sind eingetragene Warenzeichen der Silk'n Beauty Ltd.

Invention Works B.V.
Galileistraat 17, 3029 AL Rotterdam, Die Niederlande
www.silkn.eu - info@silkn.eu

Inhaltsverzeichnis

| | | |
|-----------|---|-----------|
| 1 | Lieferumfang/Geräteteile | 23 |
| 2 | Allgemeines | 23 |
| 2.1 | Bedienungsanleitung lesen und aufbewahren | 23 |
| 2.2 | Symbolerklärung | 24 |
| 3 | Sicherheit | 25 |
| 3.1 | Bestimmungsgemäßer Gebrauch | 25 |
| 3.2 | Sicherheitshinweise | 26 |
| 4 | Produkt und Lieferumfang prüfen | 31 |
| 5 | Laden | 32 |
| 6 | Bedienung | 33 |
| 6.1 | Scheibe anbringen oder wechseln | 33 |
| 6.2 | Behandlung starten und beenden | 33 |
| 7 | Reinigung | 34 |
| 8 | Aufbewahrung | 35 |
| 9 | Fehlersuche | 36 |
| 10 | Technische Daten | 36 |
| 11 | Entsorgung | 38 |
| 11.1 | Verpackung entsorgen | 38 |
| 11.2 | Produkt entsorgen | 38 |
| 12 | Garantieinformationen | 39 |
| 13 | Kundenservice | 40 |

I Lieferumfang/Geräteteile

DE

- | | | | |
|---|---|----|---------------------|
| 1 | Steuerungstaste (⏻) | 8 | LED-Leuchten |
| 2 | Ladeanschluss | 9 | Lüftungsöffnungen |
| 3 | Schutzkappe | 10 | Staubauffangkammer |
| 4 | Hornhautentfernungs-Scheibe (Fein/Mittel/Grob), 3×* | 11 | USB-Kabel |
| 5 | Fixierring | 12 | USB-Steckernetzteil |
| 6 | Filter, 3×* | 13 | Reinigungsbürste |
| 7 | Welle | | |

* Ein Teil ist bereits am Produkt montiert.

2 Allgemeines

2.1 Bedienungsanleitung lesen und aufbewahren



Diese Bedienungsanleitung gehört zum Hornhautentferner VacuPedi (im Folgenden „Produkt“ genannt). Sie enthält wichtige Informationen zur Inbetriebnahme und zur Benutzung.

Lesen Sie die Bedienungsanleitung sorgfältig durch, bevor Sie das Produkt verwenden. Dies gilt insbesondere für die Sicherheitshinweise. Die Nichtbeachtung dieser Bedienungsanleitung kann zu Verletzungen oder zu Schäden am Produkt führen.

Die Bedienungsanleitung basiert auf den in der Europäischen Union gültigen Normen und Regeln. Beachten Sie im Ausland auch landesspezifische Richtlinien und Gesetze. Bewahren Sie die Bedienungsanleitung zur späteren Nutzung auf. Wenn Sie das Produkt an Dritte weitergeben, geben Sie unbedingt diese Bedienungsanleitung mit.

2.2 Symbolerklärung

Die folgenden Symbole und Signalworte werden in dieser Bedienungsanleitung, auf dem Produkt, dem USB-Steckernetzteil oder auf der Verpackung verwendet.

WARNUNG!

Dieses Signalsymbol/-wort bezeichnet eine Gefährdung mit einem mittleren Risikograd, die, wenn sie nicht vermieden wird, den Tod oder eine schwere Verletzung zur Folge haben kann.

HINWEIS!

Dieses Signalwort warnt vor möglichen Sachschäden.



Dieses Signalsymbol liefert Ihnen nützliche Zusatzinformationen zum Umgang und Gebrauch.



Bedienungsanleitung lesen.



Konformitätserklärung: Mit diesem Symbol gekennzeichnete Produkte erfüllen alle anzuwendenden Gemeinschaftsvorschriften des Europäischen Wirtschaftsraums.



Konformitätserklärung: Mit diesem Symbol gekennzeichnete Produkte erfüllen alle anzuwendenden Vorschriften des Vereinigten Königreichs.



Dieses Symbol kennzeichnet elektrische Geräte der Schutzklasse II (USB-Steckernetzteil).



Mit diesem Symbol gekennzeichnete Geräte sind nur für den Gebrauch im Haushalt geeignet (in trockenen Innenräumen).



Dieses Symbol kennzeichnet die Bemessungsspannung und den Bemessungsstrom für Gleichstrom.



Das internationale Effizienzkennzeichen gibt an, dass die Stromversorgung die Anforderungen der Stufe VI erfüllt.



Das USB-Steckernetzteil ist mit einem kurzschlussfesten Sicherheitstrafo ausgestattet.



Das USB-Steckernetzteil verfügt über ein Schaltnetzteil.

IP20

Das USB-Steckernetzteil ist gegen Festkörper bis 12 mm Größe geschützt.

ta

Umgebungstemperatur
(USB-Steckernetzteil)

3 Sicherheit

3.1 Bestimmungsgemäßer Gebrauch

Das Produkt ist ausschließlich zum Entfernen von Hornhaut an den Füßen vorgesehen. Es ist ausschließlich für den Privatgebrauch bestimmt und nicht für den gewerblichen Bereich geeignet. Verwenden Sie das Produkt nur wie in dieser Bedienungsanleitung beschrieben. Jede andere Verwendung gilt als nicht bestimmungsgemäß und kann zu Sach- oder Personenschäden führen. Der Hersteller oder Händler übernimmt keine Haftung für Schäden oder Verletzungen, die durch nicht bestimmungsgemäßen oder falschen Gebrauch entstanden sind.

3.2 Sicherheitshinweise



WARNUNG!

STROMSCHLAGGEFAHR!

-  Halten Sie das Produkt, das USB-Kabel und das USB-Steckernetzteil von Wasser oder Flüssigkeiten fern. Verwenden Sie es nicht in der Nähe von Badewannen, Duschen, Waschbecken oder anderen mit Wasser gefüllten Gefäßen. Die Komponenten sind nicht wasserdicht.
- Verwenden Sie das Produkt nur in Innenräumen.
- Schließen Sie das Produkt nur an, wenn die Netzspannung der Steckdose mit den Daten auf dem Typenschild des USB-Steckernetzteils übereinstimmt.
- Schließen Sie das USB-Steckernetzteil nur an eine leicht zugängliche Steckdose an, sodass Sie es bei einem Störfall schnell vom Stromnetz trennen können.
- Verwenden Sie das Produkt nur mit

dem mitgelieferten USB-Kabel und USB-Steckernetzteil.

- Verwenden Sie das Produkt, das USB-Kabel oder das USB-Steckernetzteil nicht, wenn sie beschädigt oder defekt sind. Die beschädigten oder defekten Teile müssen vom Hersteller oder Kundenservice ersetzt werden, um Risiken zu vermeiden.
- Öffnen Sie nicht das Gehäuse, und stecken Sie keine Gegenstände in das Gehäuse.
- Schalten Sie das Produkt immer aus, wenn Sie es nicht verwenden, wenn Sie sie reinigen oder wenn eine Störung vorliegt. Trennen Sie immer das USB-Kabel und USB-Steckernetzteil, wenn Sie das Produkt nicht laden.
- Fassen Sie das USB-Kabel und das USB-Steckernetzteil niemals mit nassen oder feuchten Händen an.
- Ziehen Sie das USB-Steckernetzteil nicht am USB-Kabel aus der Steckdose,

sondern fassen Sie immer den Stecker selbst an. Transportieren, ziehen oder tragen Sie das Produkt nie am USB-Kabel.

- Halten Sie das Produkt, das USB-Kabel und das USB-Steckernetzteil von offenen Flammen und heißen Oberflächen fern.
- Verlegen Sie das USB-Kabel so, dass es nicht zur Stolperfalle wird.
- Knicken Sie das USB-Kabel nicht, und wickeln Sie es nicht um das Produkt. Legen Sie das USB-Kabel nicht über scharfe Kanten.



WARNUNG!

VERLETZUNGSGEFAHR!

- Dieses Produkt kann von Kindern ab 8 Jahren sowie von Personen mit eingeschränkten physischen, sensorischen oder geistigen Fähigkeiten oder von Personen mit Mangel an Erfahrung und Wissen verwendet werden, wenn sie beaufsichtigt werden oder in die sichere Verwendung des Produkts

eingewiesen wurden und wenn sie die mit der Verwendung verbundenen Gefahren verstanden haben. Kinder dürfen nicht mit dem Produkt spielen. Reinigung und Benutzerwartung dürfen nicht von unbeaufsichtigten Kindern durchgeführt werden.

- Halten Sie Kinder unter 8 Jahren vom Produkt, vom USB-Kabel und vom USB-Steckernetzteil fern.
- Stellen Sie sicher, dass Kinder nicht mit der Kunststoffverpackung spielen. Sie können sich beim Spielen darin verfangen und ersticken.
- Verwenden Sie das Produkt nur an den Füßen zur Behandlung von verhärteter Haut. Verwenden Sie es nicht an anderen Körperteilen und an weichen oder dünnen Hautpartien.
- Verwenden Sie das Produkt nur für die Trockenbehandlung der Haut (verwenden Sie keine Zusätze wie Öle oder Lotionen).
- Behandeln Sie einzelne Hautstellen

jeweils maximal 2 bis 3 Sekunden lang am Stück.

- Verwenden Sie das Produkt nicht direkt auf oder in der Nähe von offenen Wunden und entzündeten Bereichen der Haut oder zum Entfernen von Warzen.
- Wenn bei Ihnen Schmerzen oder Reizungen auftreten, verwenden Sie das Produkt ab sofort nicht mehr.
- Wenden Sie sich an einen Arzt, wenn Sie nicht sicher sind, ob das Produkt für Sie geeignet ist (wenn Sie beispielsweise an Hautkrankheiten oder Diabetes leiden, wenn Sie schwanger sind oder wenn Sie einen Herzschrittmacher tragen).
- Aus hygienischen Gründen sollte das Produkt nur von einer Person verwendet werden.
- Halten Sie das Produkt von Haaren, Perücken und anderen langen, flexiblen Gegenständen fern, z. B. von Schnürsenkeln, Fäden, Textilfasern.

- Laden Sie das Produkt nur bei Temperaturen zwischen 0 und 40 °C.

DE

HINWEIS! BESCHÄDIGUNGSGEFAHR!

- Vermeiden Sie es, das Produkt in direktem Sonnenlicht liegen zu lassen, und setzen Sie es nie extremer Hitze aus.
- Stellen Sie das Produkt nicht an den Rand einer Oberfläche, um ein Herunterfallen zu verhindern.
- Verwenden Sie das Produkt nur mit dem Originalzubehör.
- Befüllen Sie das Gehäuse des Produkts niemals mit Flüssigkeiten.
- Decken Sie die Lüftungsöffnungen während des Betriebs nicht ab, um Überhitzungen zu vermeiden.

4 Produkt und Lieferumfang prüfen

HINWEIS! BESCHÄDIGUNGSGEFAHR!

- Wenn Sie die Verpackung unvorsichtig mit einem scharfen Messer oder anderen spitzen Gegenständen öffnen,

kann das Produkt schnell beschädigt werden. Gehen Sie beim Öffnen sehr vorsichtig vor.

1. Nehmen Sie das Produkt aus der Verpackung.
2. Prüfen Sie, ob die Lieferung vollständig ist (siehe **Abb. A**).
3. Prüfen Sie, ob das Produkt oder die Einzelteile Schäden aufweisen. Ist dies der Fall, benutzen Sie das Produkt nicht. Wenden Sie sich an unseren Kundenservice.

5 Laden



- Laden Sie das Produkt vor dem ersten Gebrauch und bei schwacher Akkuleistung vollständig auf.
 - Bei schwacher Akkuleistung beginnen die LED-Leuchten während des Betriebs rot zu blinken. Laden Sie das Produkt auf.
 - Es dauert ca. 2,5 Stunden, bis es vollständig geladen ist.
 - Während des Ladens kann das Produkt nicht verwendet werden.
1. Stecken Sie das kleinere Ende des USB-Kabels **11** in den Ladeanschluss **2**.
 2. Stecken Sie das größere Ende des USB-Kabels in den USB-Anschluss des USB-Steckernetzteils **12**. Sie können das USB-Kabel zum Laden auch mit einer kompatiblen USB-Stromquelle verbinden (z. B. mit dem USB-Port eines Computers).
 3. Stecken Sie das USB-Steckernetzteil zum Laden in eine Steckdose. Während des Ladens beginnen die LED-Leuchten **8** langsam blau zu blinken.

4. Wenn das Produkt vollständig geladen ist, leuchten die LED-Leuchten durchgängig blau. Trennen Sie das USB-Steckernetzteil von der Steckdose, und trennen Sie das USB-Kabel vom Produkt.

6 Bedienung



- Reinigen Sie das Produkt vor dem ersten Gebrauch wie im Kapitel „Reinigung“ beschrieben.
- Bevor Sie einen Bereich an den Füßen zum ersten Mal behandeln, prüfen Sie an einer Stelle am Fuß die Hautverträglichkeit für maximal 3 Sekunden. Beginnen Sie nur dann mit der Behandlung, wenn keine Nebenwirkungen auftreten.

6.1 Scheibe anbringen oder wechseln

Zum Produkt gehören 3 Scheiben (4): Fein, Mittel und Grob. Für besonders raue Haut wird empfohlen, mit der Groben Scheibe zu beginnen.

1. Stellen Sie sicher, dass das Produkt ausgeschaltet ist.
2. Nehmen Sie die Schutzkappe (3) ab, wenn sie am Produkt angebracht ist.
3. Entfernen Sie die montierte Scheibe vom Produkt. Nehmen Sie beim Entfernen ggf. den Griff der Reinigungsbürste (13) zu Hilfe (siehe Schritt 1 in **Abb. B**).
4. Bringen Sie die gewünschte Scheibe an der Welle (7) an (siehe Schritt 2 in **Abb. B**).

Wenn die Scheibe einrastet, hören Sie einen Klickton.

6.2 Behandlung starten und beenden

1. Stellen Sie sicher, dass Ihre Füße sauber und vollständig trocken sind.
2. Drücken Sie einmal die Steuerungstaste (P) (1). Das Produkt ist nun eingeschaltet und auf niedrige

- Geschwindigkeit eingestellt. Die LED-Leuchten **8** leuchten blau.
3. Drücken Sie erneut die Steuerungstaste (⏻), wenn Sie die Geschwindigkeitseinstellung erhöhen möchten. Das Produkt ist nun eingeschaltet und auf hohe Geschwindigkeit eingestellt. Die LED-Leuchten blinken blau.
 4. Führen Sie die rotierende Scheibe **4** über die zu behandelnden Hautpartien. Üben Sie dabei leichten Druck aus, und wenden Sie die Scheibe jeweils maximal zwei bis drei Sekunden auf einer Hautstelle an. Prüfen Sie dann das Ergebnis (siehe **Abb. C**).
Decken Sie die Lüftungsöffnungen **9** während des Betriebs nicht ab, um Überhitzungen zu vermeiden. Der während der Behandlung erzeugte Staub wird in die Staubauffangkammer **10** gesaugt.
 5. Wenn die Behandlung abgeschlossen ist, drücken Sie die Steuerungstaste (⏻) ein drittes Mal, um das Produkt auszuschalten. Die LED-Leuchten gehen ebenfalls aus.

7 Reinigung

HINWEIS! BESCHÄDIGUNGSGEFAHR!

- Verwenden Sie keine aggressiven Reinigungsmittel, Bürsten mit Metallborsten sowie scharfe oder metallische Reinigungsutensilien wie Messer, harte Spachtel und dergleichen.

Reinigen Sie das Produkt nach jedem Gebrauch.

1. Entfernen Sie die montierte Scheibe **4** vom Produkt.

Nehmen Sie beim Entfernen ggf. den Griff der Reinigungsbürste **13** zu Hilfe (siehe Schritt 1 in **Abb. B**).

2. Drehen Sie den Fixierring **5** gegen den Uhrzeigersinn, um ihn vom Produkt abzunehmen (siehe **Abb. D**).
3. Entfernen Sie den Filter **6** aus der Staubauffangkammer **10** (siehe **Abb. D**).
4. Reinigen Sie diese Teile ordnungsgemäß:

Haupteinheit: Wischen Sie sie mit einem feuchten Tuch ab. Wischen Sie sie dann mit einem trockenen Tuch vollständig trocken.

Staubauffangkammer und Scheiben: Verwenden Sie die Reinigungsbürste, um angesammelten Staub zu entfernen.

Filter, Fixierring und Schutzkappe **3:** Reinigen Sie sie unter fließendem Wasser. Wischen Sie den Fixierring und die Schutzkappe mit einem trockenen Tuch vollständig trocken, und lassen Sie den Filter gründlich an der Luft trocknen. Tauschen Sie den Filter aus, wenn er zu viel Staub enthält. Tauschen Sie die Scheibe aus, wenn sie verschlissen ist.

5. Montieren Sie den Filter, den Fixierring, die Scheibe und die Schutzkappe nach der Reinigung wieder. Beachten Sie, dass vor dem Wiederzusammenbau alle Teile vollständig trocken sein müssen.



Auf unserer Website unter „www.silkn.eu“ können Sie neue Scheiben und Filter kaufen.

8 Aufbewahrung

Vor der Aufbewahrung müssen alle Teile vollständig trocken sein.

- Bewahren Sie alle Teile an einem sauberen und trockenen Ort auf, der vor Hitze und direktem Sonnenlicht geschützt ist.

- Bringen Sie die Schutzkappe **3** an, um die Scheibe **4** bei der Aufbewahrung zu schützen.

9 Fehlersuche

Einige Probleme werden möglicherweise durch geringfügige Störungen verursacht, die Sie selbst beheben können. Befolgen Sie dazu die Anweisungen in der folgenden Tabelle. Sollte sich das Problem damit nicht beheben lassen, wenden Sie sich an den Kundenservice. Reparieren Sie das Produkt nicht selbst.

| Störung | Mögliche Ursache und Lösung |
|---|---|
| Das Produkt lässt sich nicht einschalten. | Stellen Sie sicher, dass das Produkt ordnungsgemäß geladen ist. |
| Das Produkt lässt sich nicht laden. | Stellen Sie sicher, dass das USB-Kabel sicher mit dem Produkt und dem USB-Steckernetzteil verbunden ist und dass das USB-Steckernetzteil ordnungsgemäß in einer Steckdose steckt. |

10 Technische Daten

Produkt

| | |
|--------------------------------|--|
| Modell: | NV8615D |
| Nennspannung: | 3,7 V |
| Wattzahl: | 7 W |
| Akku: | 1 × 18650 Lithium-Ionen (wiederaufladbar) |
| Akkukapazität: | 2 000 mAh |
| Geschwindigkeitseinstellungen: | 2 (niedrig/hoch) |

| | |
|---------------------------|---|
| Rotationsgeschwindigkeit: | I 350 U/min (niedrig) I 550 U/min (hoch) |
| Ladedauer: | 2,5 Stunden |
| Nutzungsdauer: | Ca. I Stunde und 50 Minuten je voller Ladung |
| Gewicht: | 266 g |
| Abmessungen (L × B × T): | 180 × 64 × 89,5 mm |

USB-Steckernetzteil

| | |
|-------------------|--|
| Eingangsspannung: | 100–240 V~ 50/60 Hz, 0,35 A MAX |
| Ausgangsspannung: | 5,0 V === 1,0 A 5,0 W |
| Schutzklasse: | II |
| Modellnummer: | HNAA050100E1 (EU) HNAC050100B1 (GB) |

| Veröffentlichte Daten | Wert und Genauigkeit | Einheit |
|---|--|---------|
| Name oder Marke des Herstellers, Handelsregisternummer und Anschrift: | Shenzhen Huoniu Technology Co., Ltd. Block No.5, The 4th Industrial Zone, Xitian Community, Gongming Town, Guangming New District, Shenzhen, China | |
| Modellkennzeichnung: | HNAA050100E1 (EU) HNAC050100B1 (GB) | |
| Eingangsspannung: | 100–240 | V |
| Eingangswechselstromfrequenz: | 50/60 | Hz |

| Veröffentlichte Daten | Wert und Genauigkeit | Einheit |
|---|----------------------|---------|
| Ausgangsspannung: | 5,0 | V |
| Ausgangsstrom: | 1,0 | A |
| Ausgangsleistung: | 5,0 | W |
| Durchschnittliche Effizienz im Betrieb: | 75,91 | % |
| Stromverbrauch bei Nulllast: | 0,10 | W |

II Entsorgung

II.1 Verpackung entsorgen



Entsorgen Sie die Verpackung sortenrein. Geben Sie Pappe und Karton zum Altpapier, Folien in die Wertstoffsammlung.

II.2 Produkt entsorgen

(Anwendbar in der Europäischen Union und anderen europäischen Staaten mit Systemen zur getrennten Sammlung von Wertstoffen) WEEE-Reg.-Nr. DE 31619958 und BattG-Reg.-Nr. DE 17485055



Altgeräte dürfen nicht über den Hausmüll entsorgt werden!

Sollte das Produkt einmal nicht mehr benutzt werden können, so ist jeder Verbraucher gesetzlich verpflichtet, **Altgeräte getrennt vom Hausmüll, z. B. bei einer Sammelstelle seiner Gemeinde/ seines Stadtteils oder neu jetzt auch im Handel abzugeben.**

Damit wird gewährleistet, dass Altgeräte fachgerecht verwertet und negative Auswirkungen auf die Umwelt vermieden werden. Deswegen sind Elektrogeräte mit dem hier abgebildeten Symbol gekennzeichnet.

DE

Batterien und Akkus dürfen nicht über den Hausmüll entsorgt werden!



Als Endverbraucher sind Sie gesetzlich verpflichtet, sämtliche Batterien und Akkus – ganz gleich, ob sie gefährliche Stoffe* enthalten oder nicht – bei einer Sammelstelle der Gemeinde/des Stadtbezirks oder bei einem Händler abzugeben, sodass sie umweltfreundlich entsorgt werden können. Bringen Sie das vollständige Produkt (einschließlich des Akkus) zu Ihrer Sammelstelle, und stellen Sie sicher, dass der Akku entladen ist!

*gekennzeichnet mit: Cd = Cadmium, Hg = Quecksilber, Pb = Blei

Hinweis: Zerlegen Sie zum Entfernen des Akkus die Lüftereinheit, und trennen Sie die Batterieklemmen von der Platine. Entfernen Sie anschließend die Schutzkappe vom Griffende, um den Akku zu entnehmen. Stellen Sie sicher, dass der Akku beim Entfernen nicht beschädigt wird. Beachten Sie, dass die Schutzkappe beschädigt wird und dass das Entnehmen des Akkus nicht reversibel ist.

12 Garantieinformationen

Dieses Produkt wird nach den europäischen Regelungen und Gesetzen von einer 2-Jahres-Garantie abgedeckt. Der Umfang der Garantie auf dieses Produkt beschränkt sich auf technische Mängel, die durch fehlerhafte Produktionsprozesse verursacht wurden. Wenn Sie Anspruch auf Garantie erheben wollen, achten Sie bitte

darauf, bei unserem Kundenservice Anweisungen einzuholen. Er kann Ihr Problem vielleicht lösen, ohne dass das Produkt an das Geschäft oder unser Servicezentrum zurückgeschickt werden muss. Unser Kundenservice hilft Ihnen immer gern!

13 Kundenservice

Weitere Informationen über die Produkte von Silk'n finden Sie auf Ihrer regionalen Silk'n-Webseite: www.silkn.eu. Wenn das Gerät beschädigt oder defekt ist, eine Reparatur benötigt oder Sie unsere Hilfe brauchen, wenden Sie sich bitte an das Silk'n-Servicezentrum in Ihrer Nähe. Sie können dieses Benutzerhandbuch auch von www.silkn.eu als PDF herunterladen.

Servicenummer: 089 51 23 44 23

E-Mail: kundenservicede@silkn.eu

Mentions légales

FR

Invention Works B.V. se réserve le droit d'apporter des changements à ses produits ou aux spécifications de ses produits afin d'en améliorer la performance, la fiabilité ou la productibilité. Tous les renseignements fournis par Invention Works B.V. au moment de leur publication ont été établis de bonne foi et sont exacts et fiables. Invention Works B.V. décline néanmoins toute responsabilité au regard leur utilisation. Aucune licence n'est implicitement accordée ou accordée autrement en vertu de tout brevet ou droit de brevet de Invention Works B.V.

Aucune partie de ce document ne peut être reproduite, ni transmise sous quelque forme que ce soit ou par quelque procédé électronique ou mécanique, sans l'accord écrit de Invention Works B.V. Les données sont sujettes à changement sans préavis.

Silk'n Beauty Ltd. détient les brevets et les brevets en instance, la marque de commerce, les droits réservés ou d'autres droits de propriété intellectuelle afférents au sujet de ce document. La délivrance de ce document ne vous confère aucune licence sur ces brevets, marques commerciales, droits d'auteur ou autres droits de propriété intellectuelle hormis ceux expressément accordés par contrat écrit avec Silk'n Beauty Ltd. Les spécifications sont sujettes à changement sans préavis.

Silk'n et le logo Silk'n sont des marques déposées de Silk'n Beauty Ltd.

Invention Works B.V.
Galileïstraat 17, 3029 AL Rotterdam, Les Pays-Bas
www.silkn.eu - info@silkn.eu

Table des matières

| | | |
|-----------|--|-----------|
| 1 | Contenu de la livraison/pièces de l'appareil | 43 |
| 2 | Généralités | 43 |
| 2.1 | Lire et conserver le mode d'emploi | 43 |
| 2.2 | Explication des symboles | 44 |
| 3 | Sécurité | 45 |
| 3.1 | Utilisation conforme à l'usage prévu | 45 |
| 3.2 | Consignes de sécurité | 46 |
| 4 | Vérifier le produit et le contenu de la livraison | 51 |
| 5 | Charger | 52 |
| 6 | Manipulation | 53 |
| 6.1 | Monter ou changer le disque de polissage | 53 |
| 6.2 | Démarrer et terminer le soin | 53 |
| 7 | Nettoyage | 54 |
| 8 | Rangement | 55 |
| 9 | Recherche d'erreurs | 56 |
| 10 | Données techniques | 56 |
| 11 | Élimination | 58 |
| 11.1 | Éliminer l'emballage | 58 |
| 11.2 | Éliminer le produit | 58 |
| 12 | Garantie | 59 |
| 13 | Service à la clientèle | 60 |

I Contenu de la livraison/pièces de l'appareil

FR

- | | | | |
|---|---|----|---|
| 1 | Touche de commande (⏻) | 8 | Lampes LED |
| 2 | Prise de chargement | 9 | Ouvertures de ventilation |
| 3 | Capuchon de protection | 10 | Compartiment de collecte des poussières |
| 4 | Disque anti-callosités (Fin/Moyen/Rugueux), 3×* | 11 | Câble USB |
| 5 | Anneau de fixation | 12 | Bloc d'alimentation USB |
| 6 | Filtre, 3×* | 13 | Brosse de nettoyage |
| 7 | Arbre | | |

* Une partie est déjà montée sur le produit.

2 Généralités

2.1 Lire et conserver le mode d'emploi



Ce mode d'emploi fait partie de l'appareil ponçage pédicure VacuPedi (appelé « produit » ci-après). Il contient des informations importantes pour la mise en service et l'utilisation.

Veuillez lire d'abord le mode d'emploi attentivement avant d'utiliser le produit. Ceci concerne en particulier les consignes de sécurité. Le non-respect de ce mode d'emploi peut provoquer des blessures ou endommager le produit. Le mode d'emploi est basé sur les normes et réglementations en vigueur dans l'Union européenne. À l'étranger, veuillez également respecter les directives et lois spécifiques au pays. Conservez le mode d'emploi pour des utilisations futures. Si vous transmettez le produit à des tiers, joignez obligatoirement ce mode d'emploi.

2.2 Explication des symboles

Les symboles et mots signalétiques suivants sont utilisés dans ce mode d'emploi, sur le produit, sur le bloc d'alimentation USB ou sur l'emballage.

AVERTISSEMENT !

Ce symbole/mot signalétique indique qu'il existe un risque de degré moyen qui, si on ne l'évite pas, peut entraîner la mort ou une blessure grave.

AVIS !

Ce mot signalétique met en garde contre de possibles dommages matériels.



Ce symbole vous fournit des informations supplémentaires utiles sur la manipulation et l'utilisation.



Lire le mode d'emploi.



Déclaration de conformité : Les produits portant ce symbole satisfont à toutes les dispositions communautaires de l'Espace économique européen.



Déclaration de conformité : Les produits portant ce symbole satisfont à toutes les directives applicables du Royaume-Uni.



Ce symbole désigne des appareils électriques de la classe de protection II (bloc d'alimentation USB).



Les appareils désignés par ce symbole conviennent uniquement pour une utilisation dans le ménage (dans des espaces intérieurs secs).



Ce symbole indique la tension nominale et le courant nominal pour le courant continu.



Le sigle international d'efficacité indique que l'alimentation électrique répond aux exigences du niveau VI.



Le bloc d'alimentation USB est équipé d'un transformateur de sécurité protégé contre les courts-circuits.



Le bloc d'alimentation USB dispose d'une fiche à interrupteur.

IP20

Le bloc d'alimentation USB est protégé contre les corps solides jusqu'à 12 mm.

ta

Température ambiante (bloc d'alimentation USB)

3 Sécurité

3.1 Utilisation conforme à l'usage prévu

Le produit est exclusivement prévu pour éliminer la corne des pieds. Il est exclusivement destiné à l'usage privé et n'est pas adapté à une utilisation professionnelle. Utilisez le produit uniquement de la façon décrite dans ce mode d'emploi. Toute autre utilisation est considérée comme non conforme à l'usage prévu et peut provoquer des dommages matériels ou corporels. Le fabricant ou le commerçant décline toute responsabilité pour les dommages ou les blessures résultant d'une utilisation non conforme ou incorrecte.

3.2 Consignes de sécurité

AVERTISSEMENT ! RISQUE DE CHOC ÉLECTRIQUE !

FR

-  Tenez le produit, le câble USB et le bloc d'alimentation USB à l'écart de l'eau ou d'autres liquides. Ne l'utilisez pas à proximité de baignoires, douches, lavabos ou autres récipients remplis d'eau. Les composants ne sont pas étanches.
- N'utilisez le produit que dans des espaces intérieurs.
- Ne branchez le produit que quand la tension réseau de la prise de courant correspond aux données indiquées sur la plaque signalétique du bloc d'alimentation USB.
- Ne branchez le bloc d'alimentation USB que sur une prise de courant facilement accessible afin de pouvoir le couper rapidement du réseau électrique en cas de panne.

- Utilisez le produit uniquement avec le câble USB et le bloc d'alimentation USB fournis.
- N'utilisez pas le produit, le câble USB ou le bloc d'alimentation USB s'ils sont abîmés ou défectueux. Les pièces abîmées ou défectueuses doivent être remplacées par le fabricant ou le service à la clientèle pour éviter tout risque.
- N'ouvrez jamais le boîtier et n'insérez pas d'objets dans le boîtier.
- Arrêtez toujours le produit lorsque vous ne l'utilisez pas, lorsque vous le nettoyez ou en cas de panne. Débranchez toujours le câble USB et le bloc d'alimentation USB de la prise électrique lorsque vous ne chargez pas le produit.
- Ne saisissez jamais le bloc d'alimentation USB et le câble USB avec les mains mouillées ou humides.
- Ne retirez jamais le bloc d'alimentation USB de la prise de courant en tirant

sur le câble USB, mais saisissez toujours la fiche en elle-même. Ne transportez, ne tirez ou ne portez jamais le produit par le câble USB.

- Tenez le produit, le bloc d'alimentation USB et le câble USB à l'écart de toute flamme nue et de toute surface chaude.
- Placez le câble USB de façon à ce qu'il ne devienne pas un piège à trébucher.
- Ne pliez pas le câble USB et ne l'enroulez pas autour du produit. Ne posez pas le câble USB sur des bords coupants.



AVERTISSEMENT ! RISQUE DE BLESSURE !

- Ce produit peut être utilisé par des enfants à partir de 8 ans ainsi que par des personnes ayant des capacités physiques, sensorielles ou mentales limitées, ou par des personnes ayant un manque d'expérience et de connaissances si elles sont supervisées ou formées à l'utilisation

en toute sécurité du produit et si elles comprennent les dangers associés à son utilisation. Les enfants ne doivent pas jouer avec le produit. Le nettoyage et l'entretien utilisateur ne doivent pas être effectués par des enfants sans surveillance.

- Tenez les enfants de moins de 8 ans éloignés du produit, du câble USB et du bloc d'alimentation USB.
- Assurez-vous que les enfants ne jouent pas avec l'emballage en plastique. Ils peuvent se prendre dedans et s'étouffer en jouant avec celui-ci.
- Utilisez seulement le produit aux pieds pour traiter la peau durcie. Ne l'utilisez pas sur d'autres parties du corps ou sur une peau douce ou mince.
- Utilisez le produit uniquement pour le traitement des peaux sèches (n'utilisez pas d'additifs tels que des huiles ou des lotions).
- Traitez les différentes zones de la peau pendant 2 à 3 secondes max. à la fois.

- N'utilisez pas le produit directement ou à proximité de plaies ouvertes et d'irritations cutanées ou pour éliminer des verrues.
- Si vous ressentez une douleur ou une irritation, cessez immédiatement d'utiliser le produit.
- Consultez un médecin si vous n'êtes pas sûr(e) que le produit vous convienne (par exemple, si vous souffrez de maladies de la peau ou de diabète, si vous êtes enceinte ou si vous portez un pacemaker).
- Pour des raisons d'hygiène, le produit ne doit être utilisé que par une seule personne.
- Éloignez le produit des cheveux, des perruques et d'autres objets longs et flexibles, par ex. cordelettes, fils, fibres textiles.
- Chargez le produit uniquement à des températures comprises entre 0 et 40 °C.

AVIS ! RISQUE D'ENDOMMAGEMENT !

FR

- Évitez de laisser le produit à la lumière directe du soleil et ne l'exposez jamais à une chaleur extrême.
- Ne placez pas le produit sur le bord d'une surface pour éviter qu'il ne tombe.
- Utilisez le produit uniquement avec les accessoires d'origine.
- Ne versez jamais de liquides dans le boîtier du produit.
- Ne couvrez pas les ouvertures de ventilation pendant le fonctionnement pour éviter la surchauffe.

4 Vérifier le produit et le contenu de la livraison

AVIS ! RISQUE D'ENDOMMAGEMENT !

- Si vous ouvrez négligemment l'emballage avec un couteau aiguisé ou à l'aide d'autres objets pointus, vous risquez rapidement d'endommager le produit. Ouvrez l'emballage avec précaution.

1. Retirez le produit de l'emballage.
2. Vérifiez si la livraison est complète (voir **fig. A**).
3. Contrôlez si le produit ou les différentes pièces présentent des dommages. Si c'est le cas, n'utilisez pas le produit. Adressez-vous à notre service à la clientèle.

5 Charger



- Chargez complètement le produit avant la première utilisation et lorsque la batterie est faible.
 - Lorsque la charge de la batterie est faible, les lampes LED commencent à clignoter en rouge pendant le fonctionnement. Chargez le produit.
 - Il faut env. 2,5 heures pour une charge complète.
 - Le produit ne peut pas être utilisé pendant qu'il charge.
1. Branchez le plus petit bout du câble USB **11** sur la prise de chargement **2**.
 2. Branchez le gros bout du câble USB dans le port USB du bloc d'alimentation USB **12**.
Vous pouvez également brancher le câble USB à une source d'alimentation USB compatible (comme le port USB d'un ordinateur).
 3. Branchez le bloc d'alimentation USB dans une prise de courant pour recharger la brosse.
Pendant le chargement, les lampes LED **8** commencent lentement à clignoter en bleu.
 4. Lorsque le produit est complètement chargé, les lampes LED brillent en permanence en bleu. Débranchez le bloc d'alimentation USB de la prise de courant et débranchez le câble USB du produit.

6 Manipulation

FR



- Nettoyez le produit avant la première utilisation comme indiqué au chapitre « Nettoyage ».
- Avant de traiter pour la première fois une zone des pieds, testez la tolérance cutanée sur une zone du pied pendant 3 secondes max. Ne commencez le nettoyage que s'il n'y a pas d'effets secondaires.

6.1 Monter ou changer le disque de polissage

Le produit comprend 3 disques de polissage **4** : Fin, Moyen et Rugueux. Pour les peaux particulièrement rugueuses, il est recommandé de commencer par le disque Rugueux.

1. Assurez-vous que le produit est arrêté.
2. Enlevez le capuchon **3** s'il se trouve sur le produit.
3. Retirez le disque monté du produit. Pour ce faire, aidez-vous éventuellement de la poignée de la brosse de nettoyage **13** (voir étape 1 dans la **fig. B**).
4. Montez le disque souhaité sur l'arbre **7** (voir étape 2 dans la **fig. B**).
Lorsque le disque s'enclenche, vous entendez un clic.

6.2 Démarrer et terminer le soin

1. Assurez-vous que vos pieds sont propres et complètement secs.
2. Appuyez une fois sur la touche de commande (⏻) **1**.
Le produit est maintenant mis en marche et réglé sur une vitesse lente. Les lampes LED **8** brillent en bleu.
3. Appuyez à nouveau sur la touche de commande (⏻) pour augmenter le réglage de la vitesse.
Le produit est maintenant mis en marche et réglé sur une vitesse élevée. Les lampes LED clignotent en bleu.
4. Guidez le disque de polissage **4** sur les zones de la peau à traiter. Appliquez une légère pression et appliquez le disque sur une zone de la peau à la fois

pendant deux à trois secondes max. Vérifiez ensuite le résultat (voir **fig. C**).

Ne pas couvrir les ouvertures de ventilation **9** pendant le fonctionnement pour éviter la surchauffe. La poussière générée pendant le traitement est aspirée par le compartiment de collecte des poussières **10**.

5. Lorsque le traitement est terminé, appuyez une troisième fois sur la touche de commande (**⏻**) pour arrêter le produit. Les lampes LED s'éteignent également.

7 Nettoyage

AVIS ! RISQUE D'ENDOMMAGEMENT !

- N'utilisez aucun produit de nettoyage agressif, aucune brosse métallique, ainsi qu'aucun ustensile de nettoyage tranchant ou métallique tel qu'un couteau, une spatule dure ou un objet similaire.

Nettoyez le produit après chaque utilisation.

1. Retirez le disque de polissage **4** monté du produit. Pour ce faire, aidez-vous éventuellement de la poignée de la brosse de nettoyage **13** (voir étape 1 dans la **fig. B**).
2. Tournez l'anneau de fixation **5** dans le sens contraire des aiguilles d'une montre pour le retirer du produit (voir **fig. D**).
3. Retirez le filtre **6** du compartiment de collecte des poussières **10** (voir **fig. D**).

4. Nettoyez ces pièces de façon conforme :

Unité principale : Essuyez-la avec un chiffon humide. Séchez-la ensuite complètement avec un chiffon sec.

Compartment de collecte des poussières et disques de polissage : Utilisez la brosse de nettoyage pour éliminer la poussière accumulée.

Filtre, anneau de fixation et capuchon 3 :

Nettoyez-les sous l'eau courante. Essuyez l'anneau de fixation et le capuchon avec un chiffon sec pour les sécher entièrement et laissez sécher soigneusement le filtre à l'air. Remplacez le filtre lorsqu'il est trop poussiéreux. Remplacez le disque de polissage lorsqu'il est usé.

5. Montez à nouveau le filtre, l'anneau de fixation, le disque de polissage et le capuchon après le nettoyage. Notez que toutes les pièces doivent être complètement sèches avant le remontage.



Vous pouvez acheter de nouveaux disques de polissage et filtres sur notre site Internet « www.silkn.eu ».

8 Rangement

Avant le rangement, toutes les pièces doivent être complètement sèches.

- Rangez toutes les pièces dans un endroit propre et sec, à l'abri de la chaleur et de la lumière directe du soleil.
- Fixez le capuchon 3 pour protéger le disque de polissage 4 lors du rangement.

9 Recherche d'erreurs

Certains problèmes sont probablement causés par des perturbations mineures que vous pouvez éliminer par vous-même. Suivez pour ceci les instructions dans le tableau suivant. Si le problème ne peut pas être résolu ainsi, adressez-vous au service à la clientèle. Ne réparez pas le produit vous-même.

| Panne | Cause possible et solution |
|--|--|
| Le produit ne peut pas être mis en marche. | Assurez-vous que le produit est correctement chargé. |
| Le produit ne peut pas être chargé. | Assurez-vous que le câble USB est bien branché au produit et au bloc d'alimentation USB et que le bloc d'alimentation USB est bien branché sur une prise de courant. |

10 Données techniques

Produit

| | |
|---------------------------|--|
| Modèle : | NV8615D |
| Tension nominale : | 3,7 V |
| Wattage : | 7 W |
| Capacité de la batterie : | 2 000 mAh |
| Réglages de la vitesse : | 2 (faible/élevée) |
| Vitesse de rotation : | 1 350 tr/min (faible) 1 550 tr/min (élevée) |
| Durée de chargement : | 2,5 heures |
| Durée d'utilisation : | en. 1 heure et 50 minutes par charge complète |

Poids : 266 g
Dimensions (L × l × H) : 180 × 64 × 89,5 mm

FR

Bloc d'alimentation USB

Tension d'entrée : 100–240 V~ 50/60 Hz, 0,35 A MAX
Tension de sortie : 5,0 V === 1,0 A 5,0 W
Classe de protection : II
Numéro de modèle : HNAA050100E1 (UE)
HNAC050100B1 (GB)

| Données publiées | Valeur et précision | Unité |
|---|--|-------|
| Nom ou marque commerciale du fabricant, N° de registre du commerce et adresse : | Shenzhen Huoniu Technology Co., Ltd. Block No.5, The 4th Industrial Zone, Xitian Community, Gongming Town, Guangming New District, Shenzhen, China | |
| Identification du modèle : | HNAA050100E1 (UE) HNAC050100B1 (GB) | |
| Tension d'entrée : | 100–240 | V |
| Fréquence de la tension d'entrée alternative : | 50/60 | Hz |
| Tension de sortie : | 5,0 | V |
| Courant de sortie : | 1,0 | A |
| Puissance de sortie : | 5,0 | W |

| Données publiées | Valeur et précision | Unité |
|----------------------------------|---------------------|-------|
| Efficacité moyenne en usage : | 75,91 | % |
| Consommation électrique à vide : | 0,10 | W |

II Élimination

II.1 Éliminer l'emballage



Éliminez l'emballage selon les types de matériaux. Mettez les déchets en papier, en carton et en pellicule dans la collecte des matières recyclables.

II.2 Éliminer le produit

(Applicable dans l'Union européenne et dans d'autres pays européens avec des systèmes de collecte séparée selon les matières à recycler)



Les appareils usagés ne doivent pas être jetés dans les ordures ménagères !

Si un jour, le produit ne pouvait plus être utilisé, **éliminez-le selon les prescriptions en vigueur dans votre région/département ou pays.**

Ceci garantit un recyclage approprié des appareils usagés dans un circuit d'élimination respectueux de l'environnement. C'est pour cette raison que les appareils électriques portent le symbole présenté ici.

Ne pas jeter les piles et les batteries usagées avec les déchets ménagers !

FR



En tant qu'utilisateur final, vous êtes légalement tenu de rapporter toutes les piles et accumulateurs (qu'ils contiennent ou non des substances dangereuses*) à un point de collecte municipal ou à un revendeur afin qu'ils puissent être éliminés de manière écologique. Apportez le produit complet (y compris la batterie) à votre point de collecte et assurez-vous que la batterie est déchargée !

*marquage : Cd = cadmium, Hg = mercure, Pb = plomb

Avis : Pour retirer la batterie, démontez l'unité de ventilation et débranchez les bornes de la batterie de la carte de circuit imprimé. Retirez ensuite le capuchon de l'extrémité de la poignée pour retirer la batterie. Assurez-vous que la batterie n'est pas endommagée. Notez que le capuchon sera endommagé et que le retrait de la batterie n'est pas réversible.

12 Garantie

Ce produit est couvert par une garantie de 2 ans conformément aux règlements et loi européens. La garantie de ce produit est limitée aux défauts techniques causés par des procédés de production défectueux. Si vous souhaitez faire valoir votre garantie, veuillez vous adresser à notre Service à la clientèle pour obtenir des instructions. Le service sera peut-être en mesure de résoudre votre problème sans que vous ayez besoin de ramener votre produit au magasin ou à votre centre de service. Notre Service à la clientèle se fait toujours un plaisir de vous servir !

I3 Service à la clientèle

Pour de plus amples renseignements sur les produits Silk'n, veuillez visiter votre site Internet Silk'n local : www.silkn.eu. Si votre appareil est endommagé, a besoin de réparations ou pour toute autre assistance, veuillez contacter votre Service à la clientèle Silk'n le plus proche. Ce manuel est également à votre disposition en version PDF, téléchargeable à partir du site www.silkn.eu.

France

Numéro du service : 0891-655557

E-mail : serviceconsommateurfr@silkn.eu

Belgique

Numéro du service : 0800-29316

E-mail : serviceconsommateurbe@silkn.eu

Juridische kennisgeving

Invention Works B.V. behoudt zich het recht voor om wijzigingen door te voeren aan haar producten of specificaties teneinde de prestaties, de betrouwbaarheid en/of de produceerbaarheid te verbeteren. De informatie verschaft door Invention Works B.V. wordt op het moment van publicatie geacht accuraat en betrouwbaar te zijn. Echter, Invention Works B.V. aanvaardt geen enkele aansprakelijkheid voor het gebruik ervan. Er wordt geen licentie verleend bij implicatie of anderszids, op grond van welk patent of patentrecht van Invention Works B.V. dan ook.

Niets van dit document mag worden verveelvoudigd of openbaar worden gemaakt, in welke vorm of op welke wijze dan ook, elektronisch of mechanisch, voor welk doeleinde dan ook, zonder uitdrukkelijke schriftelijke toestemming van Invention Works B.V. De gegevens kunnen worden gewijzigd zonder voorafgaande kennisgeving.

Silkn Beauty Ltd. heeft patenten en lopende patentaanvragen, handelsmerken, auteursrechten en andere intellectuele eigendomsrechten die de onderwerpen in dit document dekken. Het verkrijgen van dit document geeft u geen enkele licentie voor het gebruik van deze patenten, handelsmerken, auteursrechten of welke andere intellectuele eigendomsrechten dan ook, tenzij expliciet vermeld in een schriftelijke toestemming van Silkn Beauty Ltd. De specificaties kunnen worden gewijzigd zonder voorafgaande kennisgeving.

Silk'n en het Silk'n-logo zijn geregistreerde handelsmerken van Silkn Beauty Ltd.

Invention Works B.V.
Galileistraat 17, 3029 AL Rotterdam, Nederland
www.silkn.eu - info@silkn.eu

Inhoudsopgave

| | | |
|-----------|--|-----------|
| 1 | Verpakkingsinhoud/onderdelen van het apparaat | 63 |
| 2 | Algemeen | 63 |
| 2.1 | Gebruiksaanwijzing lezen en bewaren | 63 |
| 2.2 | Verklaring van symbolen | 64 |
| 3 | Veiligheid | 65 |
| 3.1 | Reglementair gebruik | 65 |
| 3.2 | Veiligheidsinstructies | 66 |
| 4 | Product en verpakkingsinhoud controleren | 71 |
| 5 | Laden | 72 |
| 6 | Bediening | 72 |
| 6.1 | Slijpschijf aanbrengen en vervangen | 73 |
| 6.2 | Behandeling starten en beëindigen | 73 |
| 7 | Reiniging | 74 |
| 8 | Bewaring | 75 |
| 9 | Fouten opsporen | 75 |
| 10 | Technische gegevens | 76 |
| 11 | Afvoer | 78 |
| 11.1 | Verpakking afvoeren | 78 |
| 11.2 | Product afvoeren | 78 |
| 12 | Garantie | 79 |
| 13 | Klantenservice | 80 |

I Verpakkingsinhoud/onderdelen van het apparaat

- 1 Besturingsknop (⏻)
- 2 Laadaansluiting
- 3 Deksel
- 4 Slijpschijf (Fijn/Medium/Grof), 3×*
- 5 Fixeerring
- 6 Filter, 3×*
- 7 As
- 8 Led-lampen
- 9 Ventilatiegaten
- 10 Stofverzamelkamer
- 11 USB-kabel
- 12 USB-voedingsadapter
- 13 Reinigingsborstel

* Één stuk is al gemonteerd op het product.

2 Algemeen

2.1 Gebruiksaanwijzing lezen en bewaren



Deze gebruiksaanwijzing behoort bij deze eeltverwijderaar VacuPedi (hierna "product" genoemd). Ze bevat belangrijke informatie over de ingebruikneming en het gebruik.

Lees grondig de gebruiksaanwijzing alvorens het product te gebruiken. Dit geldt in het bijzonder voor de veiligheidsinstructies. Het niet naleven van deze gebruiksaanwijzing kan leiden tot verwondingen of schade aan het product.

De gebruiksaanwijzing is gebaseerd op de normen en regels die in de Europese Unie van kracht zijn. Gelieve in het buitenland de richtlijnen en wetten van het desbetreffende land na te leven. Bewaar de gebruiksaanwijzing voor toekomstige inzage. Als u het product aan derden geeft, geef dan zeker deze gebruiksaanwijzing mee.

2.2 Verklaring van symbolen

De volgende symbolen en signalen worden gebruikt in deze gebruiksaanwijzing, op het product, op de USB-voedingsadapter of op de verpakking.

WAARSCHUWING!

Dit signaalsymbool/-woord duidt op een gevaar met een gematigde risicograad, dat, als het niet wordt vermeden, de dood of een ernstige verwonding tot gevolg kan hebben.

LET OP!

Dit signaalwoord waarschuwt voor eventuele materiële schade.



Dit symbool geeft u extra nuttige informatie over de hantering en het gebruik.



Gebruiksaanwijzing lezen.



Conformiteitsverklaring: Producten die zijn aangeduid met dit symbool vervullen alle toepasselijke gemeenschapsvoorschriften van de Europese Economische Ruimte.



Conformiteitsverklaring: Producten die zijn aangeduid met dit symbool voldoen aan alle toepasselijke voorschriften uit het Verenigd Koninkrijk.



Dit symbool duidt elektrische apparaten van de veiligheidsklasse II aan (USB-voedingsadapter).



Met dit symbool aangeduide apparaten zijn uitsluitend geschikt voor gebruik in het huishouden (in droge binnenruimtes).



Dit symbool duidt de nominale spanning en de ingangsstroom voor gelijkstroom aan.



De internationale efficiëntieaanduiding staat voor een stroomvoorziening die aan de vereisten van niveau VI voldoet.



DE USB-voedingsadapter is uitgerust met een kortsluitvaste veiligheidstrafo.



De USB-voedingsadapter beschikt over een DC/DC-omzetter.

IP20

De USB-voedingsadapter is beschermd tegen vaste stoffen met een grootte van maximaal 12 mm.

ta

Omgevingstemperatuur
(USB-voedingsadapter)

3 Veiligheid

3.1 Reglementair gebruik

Het product is uitsluitend bedoeld voor het verwijderen van eelt op de voeten. Het is alleen bestemd voor privégebruik en niet geschikt voor commerciële doeleinden. Gebruik het product alleen op de manier die in deze gebruiksaanwijzing is beschreven. Elk ander gebruik geldt als niet reglementair en kan leiden tot materiële schade of lichamelijke letsel. De fabrikant of handelaar is niet aansprakelijk voor schade of verwondingen die zijn ontstaan door niet reglementair of oneigenlijk gebruik.

3.2 Veiligheidsinstructies



WAARSCHUWING! GEVAAR VOOR ELEKTROCUTIE!

-  Houd het product, de USB-kabel en de USB-voedingsadapter uit de buurt van water en vloeistoffen. Gebruik het niet in de buurt van badkuipen, douches, wastafels of andere met water gevulde reservoirs. De componenten zijn niet waterdicht.
- Gebruik het product uitsluitend binnenshuis.
- Sluit het product alleen aan als de netspanning van het stopcontact overeenstemt met de gegevens op het typeplaatje van de USB-voedingsadapter.
- Sluit de USB-voedingsadapter uitsluitend aan op een goed bereikbaar stopcontact, zodat u deze bij een storing snel van het stroomnet kunt loskoppelen.
- Gebruik het product alleen met

de meegeleverde USB-kabel en USB-voedingsadapter.

- Gebruik het product, de USB-kabel of de USB-voedingsadapter niet als deze beschadigd of defect zijn. De beschadigde of defecte onderdelen moeten door de fabrikant of de klantenservice worden vervangen om risico's te voorkomen.
- Open de behuizing niet en steek geen voorwerpen in de behuizing.
- Schakel het product altijd uit wanneer u het niet gebruikt, reinigt of bij storingen. Koppel de USB-kabel en USB-voedingsadapter altijd los wanneer u het product niet oplaadt.
- Raak de USB-kabel of de USB-voedingsadapter nooit aan met natte of vochtige handen.
- Trek de USB-voedingsadapter niet aan de USB-kabel uit het stopcontact, maar trek altijd aan de adapter zelf. Verplaats, trek of draag het product nooit aan de USB-kabel.

- Houd het product, de USB-kabel en de USB-voedingsadapter uit de buurt van open vuur en hete oppervlakken.
- Plaats de USB-kabel zodanig dat men er niet over kan struikelen.
- Knik de USB-kabel niet en wikkel deze niet om het product. Leg de USB-kabel niet over scherpe randen.



WAARSCHUWING! VERWONDINGSGEVAAR!

- Dit product mag worden gebruikt door kinderen vanaf 8 jaar en personen met beperkte fysieke, zintuiglijke of mentale vaardigheden of met een gebrek aan ervaring en kennis, indien zij onder toezicht staan of geïnstrueerd zijn in het veilige gebruik van het product en de gevaren begrijpen die met het gebruik samenhangen. Kinderen mogen niet met het product spelen. Reiniging en onderhoud mogen niet door kinderen zonder toezicht worden uitgevoerd.

- Houd het product, de USB-kabel en de USB-voedingsadapter buiten het bereik van kinderen onder 8 jaar.
- Zorg ervoor dat kinderen niet spelen met de plastic verpakking. Ze kunnen er bij het spelen verstrikt in raken en stikken.
- Gebruik het product uitsluitend op de voeten voor de behandeling van verharde huid. Gebruik het niet op andere delen van het lichaam en op de zachte of dunne huid.
- Gebruik het product alleen voor de droge behandeling van de huid (gebruik geen extra producten zoals olie of lotion).
- Behandel de afzonderlijke delen van de huid telkens gedurende een maximale ononderbroken tijd van 2 tot 3 seconden.
- Gebruik het product niet direct op of in de buurt van open wonden en ontstekingen van de huid of voor de verwijdering van wratten.

- Als u pijn of irritatie ervaart, stop dan onmiddellijk met het gebruik van het product.
- Richt u tot een arts als u er niet zeker van bent of het product voor u geschikt is (wanneer u bijvoorbeeld lijdt aan een huidziekte of diabetes, wanneer u zwanger bent of een pacemaker draagt).
- Om hygiënische redenen mag het product slechts door één persoon worden gebruikt.
- Houd het product weg van haar, pruiken en andere lange, flexibele voorwerpen, zoals veters, draden, textielvezels.
- Laad het product op bij een temperatuur tussen 0 en 40 °C.

LET OP! BESCHADIGINGSGEVAAR!

- Voorkom dat u het product in direct zonlicht laat liggen en stel het niet bloot aan extreme hitte.
- Plaats het product niet op de rand van

een oppervlak om te voorkomen dat het valt.

- Gebruik het product uitsluitend met de originele accessoires.
- Vul de behuizing van het product nooit met vloeistoffen.
- Dek de ventilatiegaten niet af terwijl het in gebruik is, zodat oververhitting wordt vermeden.

4 Product en verpakkingsinhoud controleren

LET OP! BESCHADIGINGSGEVAAR!

- Als u de verpakking onvoorzichtig opent met een scherp mes of andere scherpe voorwerpen, kan het product snel worden beschadigd. Ga voorzichtig te werk bij het openen.
1. Neem het product uit de verpakking.
 2. Controleer of de levering volledig is (zie **afb. A**).
 3. Controleer of het product of de afzonderlijke delen schade vertonen. Is dit het geval, gebruik het product dan niet. Richt u tot onze klantenservice.

5 Laden



- Laad het product volledig op voorafgaand aan het eerste gebruik en als de accu bijna leeg is.
- Als de accu bijna leeg is, beginnen de led-lampen rood te knipperen tijdens het gebruik. Laad het product op.
- Het duurt ca. 2,5 uur voordat het volledig is opgeladen.
- Het product kan niet worden gebruikt tijdens het laden.

1. Steek het kleinere uiteinde van de USB-kabel **11** in de laadaansluiting **2**.
2. Steek het grotere uiteinde van de USB-kabel in de USB-aansluiting van de USB-voedingsadapter **12**.
U kunt de USB-kabel ook op een andere compatibele stroombron aansluiten voor het laden (bijv. de USB-poort van een computer).
3. Steek de USB-voedingsadapter in een stopcontact. Tijdens het laden beginnen langzaam de led-lampen **8** blauw te knipperen.
4. Wanneer de accu geheel is geladen, branden de led-lampen continu blauw. Koppel de USB-voedingsadapter los van het stopcontact en verwijder de USB-kabel uit het product.

6 Bediening



- Reinig het product voorafgaand aan het eerste gebruik zoals staat beschreven in het hoofdstuk "Reiniging".



- Voer op een plaats op de voeten maximaal 3 seconden lang een huidverdraagzaamheidstest uit voordat u een gebied op de voet voor de eerste keer behandelt. Begin alleen met de behandeling wanneer geen bijwerkingen optreden.

6.1 Slijpschijf aanbrengen en vervangen

Het product wordt geleverd met 3 slijpschijven (4): Fijn, Medium en Grof. Voor een bijzonder ruwe huid wordt aanbevolen met de grove slijpschijf te beginnen.

1. Zorg ervoor dat het product uitgeschakeld is.
2. Verwijder het deksel (3) van het product.
3. Verwijder de gemonteerde slijpschijf van het product. Gebruik bij de verwijdering eventueel het handvat van de reinigingsborstel (13) als hulpmiddel (zie stap 1 in **afb. B**).
4. Breng de gewenste slijpschijf aan op de as (7) (zie stap 2 in **afb. B**). Wanneer de slijpschijf is vastgezet, hoort u een klikkend geluid.

6.2 Behandeling starten en beëindigen

1. Zorg ervoor dat uw voeten schoon en volledig droog zijn.
2. Druk één keer op de besturingsknop (⏻) (1). Het product is nu ingeschakeld en ingesteld op een lage snelheid. De led-lampen (8) lichten blauw op.
3. Druk opnieuw op de besturingsknop (⏻) als u de snelheid hoger wilt instellen. Het product is nu ingeschakeld en ingesteld op een hoge snelheid. De led-lampen knipperen in blauw.
4. Beweeg de roterende slijpschijf (4) over de delen van de huid die u wilt behandelen. Oefen daarbij een lichte druk uit en gebruik de slijpschijf telkens maximaal twee tot drie seconden op één stukje huid. Controleer dan het resultaat (zie **afb. C**).

Dek de ventilatiegaten **9** niet af tijdens het gebruik zodat een oververhitting wordt vermeden.

Het stof dat tijdens de behandeling vrijkomt, wordt in de stofverzamelkamer **10** gezogen.

- Als de behandeling ten einde is, drukt u een derde keer op de besturingsknop (**⏻**) om het product uit te schakelen. De led-lampen gaan eveneens uit.

NL

7 Reiniging

LET OP! BESCHADIGINGSGEVAAR!

- Gebruik geen agressieve reinigingsmiddelen, borstels met metalen, en ook geen scherpe of metaalachtige reinigingsvoorwerpen zoals messen, harde spatels en dergelijke.

Reinig het product na ieder gebruik.

1. Verwijder de gemonteerde slijpschijf **4** van het product. Gebruik bij de verwijdering eventueel het handvat van de reinigingsborstel **13** als hulpmiddel (zie stap I in **afb. B**).
2. Draai de fixeerring **5** tegen de klok in om hem te verwijderen van het product (zie **afb. D**).
3. Verwijder het filter **6** van de stofverzamelkamer **10** (zie **afb. D**).
4. Reinig deze onderdelen grondig:
Hoofdunit: Neem deze af met een vochtige doek. Wrijf deze dan volledig droog met een droge doek.
Stofverzamelkamer en slijpschijven: Gebruik de reinigingsborstel om verzameld stof te verwijderen.

Filter, fixeerring en deksel 3: Reinig ze onder stromend water. Veeg de fixeerring en het deksel volledig droog met een droge doek en laat het filter grondig drogen aan de lucht. Vervang het filter als het teveel stof bevat. Vervang de slijpschijf als deze teveel slijtage vertoont.

5. Zet het filter, de fixeerring, de slijpschijf en het deksel na de reiniging weer terug in elkaar. Houd er rekening mee dat alle onderdelen volledig droog moeten zijn alvorens ze opnieuw te monteren.



U kunt nieuwe slijpschijven en filters kopen op onze website op "www.silkn.eu".

8 Bewaring

Voor het opbergen moeten alle onderdelen helemaal droog zijn.

- Berg alle onderdelen op een schone en droge plaats op waar het product niet wordt blootgesteld aan hitte en direct zonlicht.
- Breng het deksel 3 aan om de slijpschijf 4 te beschermen bij de opberging.

9 Fouten opsporen

Een aantal problemen wordt mogelijk door geringe storingen veroorzaakt die u zelf kunt verhelpen. Neem hiervoor de aanwijzingen in de volgende tabel in acht. Kan het probleem niet worden verholpen, richt u dan tot de klantenservice. Repareer het product niet zelf.

| Defect | Mogelijke oorzaak en oplossing |
|---|--|
| Het product kan niet worden ingeschakeld. | Zorg ervoor dat het product juist is geladen. |
| Het product kan niet worden opgeladen. | Zorg ervoor dat de USB-kabel juist is verbonden met het product en de USB-voedingsadapter en dat de USB-voedingsadapter juist in het stopcontact is geplaatst. |

10 Technische gegevens

Product

| | |
|-------------------------|--|
| Model: | NV8615D |
| Nominale spanning: | 3,7 V |
| Wattage: | 7 W |
| Accuvermogen: | 2 000 mAh |
| Snelheidsinstellingen: | 2 (laag/hog) |
| Rotatiesnelheid: | 1 350 toeren/min (laag) 1 550 toeren/min (hoog) |
| Oplaadduur: | 2,5 uur |
| Gebruiksduur: | Ca. 1 uur en 50 minuten per volle lading |
| Gewicht: | 266 g |
| Afmetingen (L × B × D): | 180 × 64 × 89,5 mm |

USB-voedingsadapter

Ingaande spanning: 100–240 V~ 50/60 Hz, 0,35 A MAX

Uitgaande spanning: 5,0 V === 1,0 A 5,0 W

Veiligheidsklasse: II

Modelnummer: HNAA050100E1 (EU)
HNAC050100B1 (GB)

NL

| Gepubliceerde gegevens | Waarde en nauwkeurigheid | Eenheid |
|---|--|----------------|
| Naam of merk van de fabrikant, handelsregister-nummer en adres: | Shenzhen Huoniu Technology Co., Ltd. Block No.5, The 4th Industrial Zone, Xitian Community, Gongming Town, Guangming New District, Shenzhen, China | |
| Modelaanduiding: | HNAA050100E1 (EU) HNAC050100B1 (GB) | |
| Ingangsspanning: | 100–240 | V |
| Ingangswisselstroom-frequentie: | 50/60 | Hz |
| Uitgangsspanning: | 5,0 | V |
| Uitgangsstroom: | 1,0 | A |
| Uitgangsvermogen: | 5,0 | W |
| Gemiddelde efficiëntie tijdens het gebruik: | 75,91 | % |

| Gepubliceerde gegevens | Waarde en nauwkeurigheid | Eenheid |
|-----------------------------|--------------------------|---------|
| Stroomverbruik bij nullast: | 0,10 | W |

II Afvoer

II.1 Verpakking afvoeren



Voer de verpakking af bij het juiste soort afval. Voeg karton bij oud papier, folies bij recycling materialen.

II.2 Product afvoeren

(Van toepassing in de Europese Unie en andere Europese staten met systemen voor de gescheiden inzameling van recyclebare materialen)



Afgedankte apparaten mogen niet worden afgevoerd via het huisvuil!

Als het product ooit niet meer kan worden gebruikt, **dient u dit volgens de in uw land geldende regelingen af te voeren.**

 Zo wordt gegarandeerd dat de afgedankte apparaten deskundig worden verwerkt en dat negatieve gevolgen voor het milieu worden vermeden. Daarom zijn elektrische apparaten met het afgebeelde symbool gemarkeerd.

Batterijen en accu's mogen niet worden afgevoerd via het huisvuil!



Als eindgebruiker bent u wettelijk verplicht alle batterijen en accu's, onafhankelijk of deze gevaarlijke stoffen* bevatten of niet, in te leveren bij een inzamelpunt van uw gemeente/stadsdeel of bij een handelaar, zodat deze op

een milieuvriendelijke manier kunnen worden afgevoerd. Breng het volledige product (inclusief accu) naar uw verzamelpunt en zorg dat de accu leeg is!

*gemarkeerd met: Cd = cadmium, Hg = kwik, Pb = lood

Let op: Demonteer de ventilatie-unit om de accu te verwijderen en maak de batterijklemmen los van de printplaat. Verwijder vervolgens het deksel van het uiteinde van de greep om de accu te verwijderen. Zorg ervoor dat de accu bij het verwijderen niet beschadigd wordt. Houd er rekening mee dat het deksel beschadigd wordt en dat de verwijdering van de accu niet omkeerbaar is.

12 Garantie

Dit product wordt gedekt door een garantie van 2 jaar volgens de Europese regels en wetten. De omvang van de garantie op dit product wordt beperkt tot technische fouten die werden veroorzaakt door foutieve productieprocessen. Als u aanspraak wilt maken op de garantie, dient u contact op te nemen met onze klantenservice voor instructies. Zij kunnen uw probleem misschien oplossen zonder dat het product naar de winkel of ons servicecentrum moet worden teruggestuurd. Onze klantenservice helpt u graag verder!

I3 Klantenservice

Meer informatie over de producten van Silk'n vindt u op uw regionale Silk'n-website: www.silkn.eu. Wanneer het apparaat beschadigd of defect is, een reparatie nodig heeft of als u onze hulp wenst, richt u dan tot uw meest nabije Silk'n-servicecentrum. Tevens kunt u deze gebruiksaanwijzing als PDF downloaden op www.silkn.eu.

NL

Nederland

Servicenummer: 0900-2502217

Email: klantenservicentl@silkn.eu

België

Servicenummer: 0800-29316

Email: serviceconsommateurbe@silkn.eu

Derechos de autor 2023 © Silk'n Beauty Ltd. Todos los derechos reservados.

Aviso legal

Invention Works B.V. se reserva el derecho a introducir cambios en sus productos o en las especificaciones para mejorar su rendimiento, fiabilidad o fabricación. La información facilitada por Invention Works B.V. se considera exacta y fiable en el momento de su publicación. No obstante, Invention Works B.V. no asumirá ninguna responsabilidad por su uso. Dicha información no implica que se otorgue ninguna licencia en modo alguno, bajo ninguna patente o derechos de patente de Invention Works B.V.

No está permitido reproducir o transmitir parte del presente documento en forma o medio alguno, electrónico o mecánico, para cualquier propósito, sin el permiso escrito y explícito de Invention Works B.V. Los datos están sujetos a cambios sin notificación previa.

Silk'n Beauty Ltd. cuenta con patentes y solicitudes de patente pendientes, marcas comerciales, derechos de autor y otros derechos de propiedad intelectual que amparan la materia tratada en este documento. La posesión de este documento no le otorga licencia alguna sobre dichas patentes, marcas comerciales, derechos de autor ni otros derechos de propiedad intelectual, excepto lo expresamente provisto en cualquier contrato por escrito con Silk'n Beauty Ltd. Las especificaciones están sujetas a cambios sin previo aviso.

Silk'n y el logotipo de Silk'n son marcas registradas de Silk'n Beauty Ltd.

Invention Works B.V.
Galileistraat 17, 3029 AL Rotterdam, Países Bajos
www.silkn.eu - info@silkn.eu

Índice

| | | |
|-----------|--|-----------|
| 1 | Volumen de suministro/partes del equipo | 83 |
| 2 | Información general | 83 |
| 2.1 | Leer y guardar este manual del usuario | 83 |
| 2.2 | Explicación de símbolos | 84 |
| 3 | Seguridad | 85 |
| 3.1 | Uso apropiado | 85 |
| 3.2 | Indicaciones de seguridad | 86 |
| 4 | Comprobación del producto y del volumen de suministro | 91 |
| 5 | Carga | 91 |
| 6 | Manejo | 92 |
| 6.1 | Montaje o cambio del disco abrasivo | 92 |
| 6.2 | Iniciar y finalizar el tratamiento | 93 |
| 7 | Limpieza | 93 |
| 8 | Almacenamiento | 95 |
| 9 | Búsqueda de fallos | 95 |
| 10 | Datos técnicos | 95 |
| 11 | Eliminación | 97 |
| 11.1 | Eliminación del embalaje | 97 |
| 11.2 | Eliminación del producto | 98 |
| 12 | Garantía | 99 |
| 13 | Atención al cliente | 99 |

I Volumen de suministro/partes del equipo

- 1 Botón de control (⏻)
- 2 Conexión de carga
- 3 Cubierta
- 4 Disco abrasivo (Fino/Medio/Grueso), 3×*
- 5 Anillo fijador
- 6 Filtro, 3×*
- 7 Eje
- 8 Luces LED
- 9 Orificios de ventilación
- 10 Depósito de polvo
- 11 Cable USB
- 12 Adaptador de corriente USB
- 13 Cepillo de limpieza

* Una pieza ya viene montada en el producto.

2 Información general

2.1 Leer y guardar este manual del usuario



Este manual del usuario pertenece a este eliminador de durezas VacuPedi (en adelante, el "producto"). Contiene información importante sobre la puesta en marcha y el uso.

Lea detenidamente el manual del usuario antes de usar el producto, sobre todo las indicaciones de seguridad. La inobservancia de este manual del usuario puede provocar lesiones o daños en el producto.

El manual del usuario se basa en las normas y regulaciones vigentes en la Unión Europea. Para el extranjero, respete también las directivas y leyes de cada país. Guarde el manual del usuario para uso posterior. Si cede el producto a otra persona, asegúrese de incluir este manual del usuario.

2.2 Explicación de símbolos

Los siguientes símbolos y palabras de advertencia se utilizan en este manual del usuario, en el producto, en el adaptador de corriente USB o en el embalaje.

¡ADVERTENCIA!

Este símbolo/término de advertencia hace referencia a un grado de riesgo medio que, si no se evita, puede provocar la muerte o lesiones graves.

ES

¡AVISO!

Este término de advertencia avisa de posibles daños materiales.



Este símbolo de señal le aporta información adicional útil sobre el manejo y uso.



Lea el manual de usuario.



Declaración de conformidad: Los productos identificados con este símbolo satisfacen todas las disposiciones comunitarias aplicables del Espacio Económico Europeo.



Declaración de conformidad: Los productos marcados con este símbolo cumplen todas las normativas aplicables en el Reino Unido.



Este símbolo indica dispositivos eléctricos con una clase de protección II (adaptador de corriente USB).



Los dispositivos identificados con este símbolo solo son aptos para uso doméstico (en interiores secos).



Este símbolo indica la tensión nominal y la corriente nominal para corriente continua (CC).



La marca de eficiencia internacional indica que la red eléctrica cumple con los requisitos del nivel VI.



El adaptador de corriente USB cuenta con un transformador de seguridad a prueba de cortocircuitos.



El adaptador de corriente USB dispone de una fuente de alimentación conmutada.

IP20

El adaptador de corriente USB está protegido contra cuerpos extraños de hasta 12 mm.

ta

Temperatura ambiente (adaptador de corriente USB)

3 Seguridad

3.1 Uso apropiado

El producto está pensado exclusivamente para eliminar las durezas de los pies. Solo está concebido para uso privado, no para el ámbito industrial. Utilice únicamente el producto de la forma como se describe en el presente manual del usuario. Cualquier otro uso se considera inapropiado y puede provocar daños materiales o personales. El fabricante o vendedor no asume ninguna responsabilidad por daños o lesiones provocados por un uso indebido o incorrecto.

3.2 Indicaciones de seguridad

¡ADVERTENCIA! ¡PELIGRO DE DESCARGA ELÉCTRICA!

-  Mantenga el producto, el cable USB y el adaptador de corriente USB alejados del agua o demás líquidos. No lo use cerca de bañeras, duchas, lavabos u otros recipientes llenos de agua. Los componentes no son impermeables.
- Utilice el producto solo en interiores.
- Conecte el producto únicamente si la tensión de red de la toma de corriente coincide con los datos de la placa del adaptador de corriente USB.
- Conecte el adaptador de corriente USB únicamente a una toma de corriente de fácil acceso para que pueda desconectarse rápidamente de la red eléctrica en caso de fallo.
- Utilice el producto únicamente con el cable USB y el adaptador de corriente USB suministrados.

- No utilice el producto, el cable USB o el adaptador de corriente USB si están dañados o defectuosos. Las piezas dañadas o defectuosas deben ser reemplazadas por el fabricante o el servicio de atención al cliente para evitar riesgos.
- No abra la carcasa ni coloque objetos en la carcasa.
- Apague siempre el producto cuando no lo utilice, cuando lo limpie o cuando se produzca una avería. Desconecte siempre el cable USB y el adaptador de corriente USB cuando no esté cargando el producto.
- Nunca toque el cable USB o el adaptador de corriente USB con las manos mojadas o húmedas.
- Nunca desenchufe el adaptador de corriente USB de la toma de corriente en la pared tirando del cable USB; agarre siempre el propio conector (el enchufe) y tire de él. Nunca transporte, tire ni lleve el producto por el cable USB.

- Mantenga el producto, el cable USB y el adaptador de corriente USB alejados de llamas y superficies calientes.
- Tienda el cable USB de forma que no pueda provocar tropiezos.
- No doble el cable USB ni lo enrolle alrededor del producto. No coloque el cable USB sobre bordes afilados.



¡ADVERTENCIA!

¡PELIGRO DE LESIÓN!

- Este producto puede ser utilizado por niños a partir de los 8 años de edad, por personas con capacidades físicas, sensoriales o mentales limitadas, o por personas con experiencia y conocimientos limitados, siempre y cuando sean supervisadas o instruidas sobre el uso seguro del producto, y siempre y cuando entiendan los peligros asociados con su uso. Los niños no pueden jugar con el producto. La limpieza del equipo y el mantenimiento de usuario no deben realizarse por niños desatendidos.

- Mantenga a los niños menores de 8 años alejados del producto, del cable USB y del adaptador de corriente USB.
- Asegúrese de que los niños no jueguen con el embalaje de plástico. Si no, es posible que se enreden en la misma y se asfixien.
- Utilice el producto solo en los pies para tratar la piel endurecida. No lo emplee en otras partes del cuerpo, ni sobre piel blanda o fina.
- Use el producto solo para el tratamiento de la piel en seco (no aplique aditivos como aceites o lociones).
- Trate cada punto de la piel de 2 a 3 segundos seguidos como máximo.
- No emplee el producto directamente encima o cerca de heridas abiertas e inflamaciones cutáneas o para eliminar verrugas.
- Si aparecen dolores o irritaciones, deje de usar el producto en seguida.
- Diríjase a un médico cuando no esté seguro de si el producto es

adecuado para usted (p. ej., si tiene enfermedades de la piel o diabetes, si está embarazada o si lleva marcapasos).

- Por motivos higiénicos, solo una persona debería usar el producto.
- Mantenga el producto alejado de cabello, pelucas y demás objetos largos y flexibles, como cordones, hilos y fibras textiles.
- Cargue el producto únicamente a una temperatura de entre 0 y 40 °C.

¡AVISO! ¡PELIGRO DE DAÑOS!

- Evite dejar el producto expuesto a la luz solar directa y nunca lo exponga al calor extremo.
- No coloque el producto en el borde de una superficie para evitar que se caiga.
- Utilice el producto solo con accesorios originales.
- Nunca llene la carcasa del producto con líquidos.

- No tape los orificios de ventilación durante el funcionamiento para evitar sobrecalentamientos.

ES

4 Comprobación del producto y del volumen de suministro

¡AVISO! ¡PELIGRO DE DAÑOS!

- Si abre sin cuidado el embalaje con un cuchillo afilado u otro objeto puntiagudo, se puede dañar rápido el producto. Al abrirlo, proceda con mucho cuidado.

1. Saque el producto del embalaje.
2. Compruebe si el suministro está completo (véase la **fig. A**).
3. Compruebe si el producto o las piezas individuales presentan daños. En tal caso, no utilice el producto. Contacte con nuestro servicio de atención al cliente.

5 Carga



- Cargue completamente el producto antes del primer uso y cuando la batería esté baja.
- Cuando la batería esté baja, las luces LED comienzan a parpadear en rojo durante el funcionamiento. Cargue el producto.
- Tarda unas 2,5 horas en cargarse del todo.
- El producto no se puede utilizar durante la carga.

1. Conecte el extremo más pequeño del cable USB **11** en la conexión de carga **2**.
2. Conecte el extremo más grande del cable USB al puerto USB del adaptador de corriente USB **12**.
También puede conectar el cable USB a una fuente de alimentación USB compatible (p. ej., el puerto USB de un ordenador) para cargarlo.
3. Enchufe el adaptador de corriente USB en una toma de corriente.
Durante la carga, las luces LED **8** empiezan a parpadear lentamente en azul.
4. Cuando el producto está completamente cargado, las luces LED se iluminan en azul. Desconecte el adaptador de corriente USB de la toma de corriente y desconecte el cable USB del producto.

6 Manejo



- Limpie el producto antes de utilizarlo por primera vez tal y como se describe en el capítulo "Limpieza".
- Antes de tratar una zona de los pies por primera vez, efectúe una prueba de tolerancia cutánea en un punto del pie para 3 segundos como máximo. Comience el tratamiento únicamente si no se producen efectos secundarios.

6.1 Montaje o cambio del disco abrasivo

El producto viene con 3 discos abrasivos **4**: Fino, Medio y Grueso. Para la piel más rugosa, se recomienda comenzar con el disco abrasivo Grueso.

1. Cerciórese de que el producto esté apagado.
2. Desmonte la cubierta **3** si está puesta en el producto.
3. Retire el disco abrasivo montado del producto. Para ello, puede ayudarse del agarre del cepillo de limpieza **13** (consulte el paso 1 de la **fig. B**).

- Coloque el disco abrasivo que quiera en el eje **7** (consulte el paso 2 en la **fig. B**). Cuando encaje el disco abrasivo, escuchará un chasquido.

6.2 Iniciar y finalizar el tratamiento

- Asegúrese de que los pies estén limpios y totalmente secos.
- Presione una vez el botón de control (**⏻**) **1**. El producto está encendido ahora y ajustado a la velocidad baja. Las luces LED **8** se iluminan en azul.
- Presione de nuevo el botón de control (**⏻**) si desea aumentar la velocidad. El producto está encendido ahora y ajustado a la velocidad alta. Las luces LED parpadean en azul.
- Pase el disco abrasivo **4** giratorio sobre las zonas de la piel que desea tratar. Presione un poco y mantenga el disco abrasivo de dos a tres segundos como máximo por el mismo punto. Compruebe entonces el resultado (véase la **fig. C**).
No tape los orificios de ventilación **9** durante el funcionamiento para evitar sobrecalentamientos. El polvo generado durante el tratamiento se recoge en el depósito de polvo **10**.
- Una vez finalizado el tratamiento, presione el botón de control (**⏻**) una tercera vez para apagar el producto. Las luces LED también se apagan.

7 Limpieza

¡AVISO! ¡PELIGRO DE DAÑOS!

- No utilice productos de limpieza agresivos, cepillos con cerdas de

metal y objetos de limpieza afilados o metálicos, como cuchillos, espátulas duras y similares.

Limpie el producto después de cada uso.

1. Retire el disco abrasivo montado **4** del producto. Para ello, puede ayudarse del agarre del cepillo de limpieza **13** (consulte el paso 1 de la **fig. B**).
2. Gire el anillo fijador **5** en sentido contrario a las agujas del reloj para desmontarlo del producto (véase la **fig. D**).
3. Extraiga el filtro **6** del depósito de polvo **10** (véase la **fig. D**).
4. Limpie bien estas piezas:
Unidad principal: Pásele un paño húmedo. Séquela bien con un paño seco.
Depósito de polvo y discos abrasivos: Utilice el cepillo de limpieza para eliminar el polvo acumulado.
Filtro, anillo fijador y cubierta **3:** Límpielos con agua corriente. Seque bien el anillo fijador y la cubierta con un paño seco y deje que el filtro se seque bien al aire. Sustituya el filtro cuando tenga demasiado polvo. Reemplace el disco abrasivo cuando esté desgastado.
5. Tras su limpieza, vuelva a montar el filtro, el anillo fijador, el disco abrasivo y la cubierta. Asegúrese de que todas las piezas estén totalmente secas antes de volver a montarlas.



En nuestro sitio web “www.silkkn.eu”, puede comprar discos abrasivos y filtros nuevos.

8 Almacenamiento

Antes de guardarlo, todas las piezas deben estar totalmente secas.

- Almacene todas las piezas en un lugar limpio y seco, y protegido del calor y de la luz solar directa.
- Monte la cubierta **3** para proteger el disco abrasivo **4** cuando esté guardado.

ES

9 Búsqueda de fallos

Algunos problemas pueden estar causados por averías menores que puede resolver por sí mismo. Siga las instrucciones reflejadas en la tabla siguiente. Si no pudiera solucionar el problema, diríjase al servicio de atención al cliente. No repare el producto por sí mismo.

| Avería | Posible causa y solución |
|----------------------------------|---|
| El producto no puede encenderse. | Asegúrese de que el producto esté bien cargado. |
| El producto no se carga. | Asegúrese de que el cable USB esté bien conectado al producto y al adaptador de corriente USB, y de que el adaptador de corriente USB esté conectado correctamente a una toma de corriente. |

10 Datos técnicos

Producto

| | |
|------------------|---------|
| Modelo: | NV8615D |
| Tensión nominal: | 3,7 V |
| Vatios: | 7 W |

| | |
|--|--|
| Capacidad de la batería: | 2 000 mAh |
| Ajustes de velocidad: | 2 (bajo/alto) |
| Velocidad de rotación: | 1 350 rpm (bajo) 1 550 rpm (alto) |
| Tiempo de carga: | 2,5 horas |
| Duración de uso: | Aprox. 1 hora y 50 minutos con la carga llena |
| Peso: | 266 g |
| Dimensiones (largo × ancho × profundo): | 180 × 64 × 89,5 mm |

Adaptador de corriente USB

| | |
|----------------------|--|
| Tensión de entrada: | 100–240 V~ 50/60 Hz, 0,35 A MAX |
| Tensión de salida: | 5,0 V === 1,0 A 5,0 W |
| Grado de protección: | II |
| Número de modelo: | HNAA050100EI (UE) HNAC050100BI (GB) |

| Datos publicados | Valor y precisión | Unidad |
|--|---|--------|
| Nombre o marca del fabricante, número de registro mercantil y dirección: | Shenzhen Huoniu Technology Co., Ltd. Block No.5, The 4th Industrial Zone, Xitian Community, Gongming Town, Guangming New District, Shenzhen, China | |
| Identificación de modelo: | HNAA050100EI (UE) HNAC050100BI (GB) | |

| Datos publicados | Valor y precisión | Unidad |
|---|--------------------------|---------------|
| Tensión de entrada: | 100–240 | V |
| Frecuencia de corriente alterna de entrada: | 50/60 | Hz |
| Tensión de salida: | 5,0 | V |
| Corriente de salida: | 1,0 | A |
| Potencia de salida: | 5,0 | W |
| Eficiencia media durante el funcionamiento: | 75,91 | % |
| Consumo eléctrico con carga nula: | 0,10 | W |

II Eliminación

II.1 Eliminación del embalaje



Elimine el embalaje por tipos. El cartón y las láminas han de llevarse a un punto de recogida de papel usado y material respectivamente.

11.2 Eliminación del producto

(Aplicable en la Unión Europea y en países europeos con sistemas de recogida separada de materiales.)



¡Los equipos en desuso no se pueden tirar a la basura doméstica!

Cuando el producto no se utiliza más, **elimínelo conforme a las disposiciones vigentes en su país o región.** Así se

garantiza que los equipos en desuso se reutilicen adecuadamente y se evitan efectos negativos sobre el medio ambiente. Por este motivo los equipos eléctricos se señalan con este símbolo.

ES

¡Las baterías y las pilas no se pueden tirar a la basura doméstica!



Como consumidor final, usted está legalmente obligado a entregar todas las pilas y baterías, independientemente de que contengan o no sustancias peligrosas*, en un punto de recogida del municipio o del distrito municipal o en un

distribuidor para que puedan eliminarse de forma respetuosa con el medioambiente. ¡Lleve el producto completo (incluida la batería) a su punto de recogida y asegúrese de que la batería está descargada!

*identificadas con: Cd = cadmio, Hg = mercurio, Pb = plomo

Aviso: Para extraer la batería, rompa la unidad de ventilación y separe los terminales de la batería de la platina. A continuación, retire la cubierta del extremo del agarre para poder sacar la batería. Asegúrese de no dañar la batería al extraerla. Tenga presente que la cubierta se dañará y que, una vez retirada la batería, ya no se puede volver a usar.

I2 Garantía

Este producto está cubierto por una garantía de 2 años conforme a la normativa y la legislación europea. La cobertura de la garantía de este producto queda limitada a los defectos técnicos provocados por fallos en los procesos de fabricación. En caso de que desee acogerse a la garantía, asegúrese de contactar con Atención al Cliente para recibir instrucciones. Es posible que puedan resolver su problema sin necesidad de devolver el producto al almacén o enviarlo a un centro de servicio. Nuestro departamento de Atención al Cliente estará encantado de ayudarle.

ES

I3 Atención al cliente

Para obtener más información sobre los productos de Silk'n, visite la página web regional de Silk'n: www.silkn.eu. Si el dispositivo está estropeado, es defectuoso, debe repararse o si necesita nuestra asistencia, por favor, contacte con el centro de servicio de Silk'n más próximo. Este manual también puede descargarlo en formato PDF en: www.silkn.eu.

Número de servicio: 900 823 302

Email: servicioalcliente@silkn.eu

Aviso legal

A Invention Works B.V. reserva-se o direito de fazer mudanças em seus produtos ou especificações, para melhorar o desempenho, a confiabilidade ou a fabricabilidade. As informações fornecidas pela Invention Works B.V. são consideradas corretas e confiáveis no momento da publicação. A Invention Works B.V. não assume qualquer responsabilidade pelo seu uso. Pela Invention Works B.V. não é concedida uma licença de forma implícita nem patenteada ou sob direitos de patente.

PT

Nenhuma parte deste documento deve ser reproduzida ou transmitida de qualquer forma ou por qualquer meio, eletrônico ou mecânico, para qualquer finalidade sem a permissão expressa por escrito da Invention Works B.V. São reservadas alterações aos dados sem aviso prévio.

A Silkn Beauty Ltd. possui patentes, assim como pedidos de patentes pendentes, marcas registradas, direitos autorais ou outros direitos de propriedade intelectual que são objeto deste documento. A disponibilização deste documento não lhe dá nenhuma licença para esses patentes, marcas registradas, direitos autorais ou outros direitos de propriedade intelectual, exceto se estiver regulamentado conforme expressamente previsto em um acordo por escrito da Silkn Beauty Ltd. Sujeito a alterações dos dados técnicos sem aviso prévio.

Silk'n e o logotipo Silk'n são marcas registradas da Silkn Beauty Ltd.

Invention Works B.V.
Galileïstraat 17, 3029 AL Rotterdam, Os Países-Baixos
www.silkn.eu – info@silkn.eu

Conteúdo

| | | |
|-----------|---|------------|
| 1 | Volume de fornecimento/peças do aparelho | 102 |
| 2 | Informações gerais | 102 |
| 2.1 | Ler e guardar o manual de instruções | 102 |
| 2.2 | Explicação dos símbolos | 103 |
| 3 | Segurança | 104 |
| 3.1 | Uso previsto | 104 |
| 3.2 | Indicações de segurança | 105 |
| 4 | Verificar o produto e o volume de fornecimento | 110 |
| 5 | Carregar | 111 |
| 6 | Operação | 111 |
| 6.1 | Fixar e trocar o disco abrasivo | 112 |
| 6.2 | Iniciar e terminar o tratamento | 112 |
| 7 | Limpeza | 113 |
| 8 | Armazenamento | 114 |
| 9 | Solução de problemas | 114 |
| 10 | Dados técnicos | 115 |
| 11 | Eliminação | 117 |
| 11.1 | Eliminação da embalagem | 117 |
| 11.2 | Descarte do produto | 117 |
| 12 | Informações sobre a garantia | 118 |
| 13 | Serviço de assistência ao cliente | 118 |

I Volume de fornecimento/peças do aparelho

- | | |
|---|----------------------------|
| 1 Botão de comando (⏻) | 8 Luzes LED |
| 2 Entrada de carga da bateria | 9 Aberturas de ventilação |
| 3 Cobertura | 10 Câmara de recolha de pó |
| 4 Disco abrasivo (Fino/Médio/Áspero), 3×* | 11 Cabo USB |
| 5 Anel de fixação | 12 Transformador USB |
| 6 Filtro, 3×* | 13 Escova de limpeza |
| 7 Eixo | |

* Uma parte já está montada no produto.

2 Informações gerais

2.1 Ler e guardar o manual de instruções



Este manual de instruções faz parte deste removedor de calos VacuPedi (a seguir denominado “o produto”). Ele contém informações importantes para a colocação em funcionamento e o uso.

Leia atentamente o manual de instruções antes de usar o produto. Isto aplica-se, em particular, às indicações de segurança. O não-cumprimento deste manual de instruções pode resultar em ferimentos pessoais ou danos ao produto. O manual de instruções é baseado nas normas e regras em vigor na União Europeia. Devem ser observadas as diretivas e leis específicas de cada país no exterior. Guarde o manual de instruções para uso posterior. Se o produto for entregue a terceiros, certifique-se de incluir este manual de instruções.

2.2 Explicação dos símbolos

Os seguintes símbolos e palavras de sinalização são utilizados neste manual de instruções, no produto, no transformador USB ou na embalagem.

ATENÇÃO!

Este símbolo/termo de sinalização indica um perigo com um nível médio de risco que, se não for evitado, pode resultar em morte ou ferimentos graves.

AVISO!

Este termo de sinalização indica possíveis danos materiais.



Este símbolo de sinalização fornece informações adicionais úteis sobre o manuseio e o uso.



Ler o manual de instruções.



Declaração de conformidade: Produtos marcados com este símbolo cumprem com todas as normas comunitárias aplicáveis do Espaço Económico Europeu.



Declaração de Conformidade: Os produtos marcados com este símbolo cumprem todas as normas aplicáveis no Reino Unido.



Este símbolo identifica aparelhos elétricos da classe de proteção II (transformador USB).



Os aparelhos marcados com este símbolo só são apropriados para o uso doméstico (em áreas interiores secas).



Este símbolo identifica a tensão estipulada e a corrente estipulada para a corrente contínua.



As marcações relativas à eficiência internacionalmente válidas indicam que a alimentação de tensão está em conformidade com os requisitos de nível VI.



O transformador USB está equipado com um transformador de segurança à prova de curto-circuito.



O transformador USB possui uma fonte de alimentação combinatória.

IP20

O transformador USB está protegido contra sólidos com um tamanho de até 12 mm.

ta

Temperatura ambiente (transformador USB)

3 Segurança

3.1 Uso previsto

O produto destina-se apenas à remoção de calosidades nos pés. É destinado apenas a uso privado e não é apropriado para uso comercial. O produto só deve ser usado como descrito neste manual de instruções. Qualquer outro uso é considerado impróprio e pode resultar em danos à propriedade ou danos pessoais. O fabricante ou o revendedor não assume qualquer responsabilidade por danos ou ferimentos causados por uso incorreto ou impróprio.

3.2 Indicações de segurança

ATENÇÃO! PERIGO DE CHOQUE ELÉTRICO!

-  Manter o produto, o cabo USB e o transformador USB longe de água ou de outros líquidos. Não o utilize próximo a banheiras, duchas, pias ou outros recipientes cheios de água. Os componentes não são à prova d'água.
- Usar o produto apenas em ambientes fechados.
- Antes de ligar o produto, verifique se a tensão de rede da tomada coincide com os dados apresentados na placa de características do transformador USB.
- Ligue o transformador USB apenas a uma tomada de fácil acesso, para que este possa ser desligado rapidamente da rede elétrica, em caso de falha.
- Utilize o produto apenas em conjunto com o cabo USB e o transformador USB fornecidos.

- Não utilize o produto, o cabo USB ou o transformador USB se estes apresentarem danos ou defeitos. A fim de evitar riscos, as peças danificadas ou defeituosas devem ser substituídas pelo fabricante ou pelo serviço ao cliente.
- Não se deve abrir a carcaça nem inserir quaisquer objetos na carcaça.
- Sempre desligue o produto quando não estiver em uso, ao limpá-lo ou em caso de falha de funcionamento. Sempre que o produto não estiver a carregar, retire o cabo USB e o transformador USB da tomada.
- Nunca toque no cabo USB e no transformador USB com as mãos húmidas ou molhadas.
- Para retirar o transformador USB da tomada, nunca puxe pelo cabo USB, mas sempre pela ficha de rede. Nunca transporte, puxe ou carregue o produto pelo cabo USB.

- Mantenha o produto, o cabo USB e o transformador USB afastados de chamas abertas e de superfícies quentes.
- Ao instalar o cabo USB, certifique-se de que este não se encontra numa posição/local em que se possa tropeçar nele.
- Não dobre o cabo USB nem o enrole à volta do produto. Não coloque o cabo USB sobre arestas afiadas.

⚠ AVISO! PERIGO DE LESÃO!

- Este produto pode ser utilizado por crianças com mais de 8 anos de idade ou por pessoas com capacidades físicas, sensoriais ou mentais reduzidas ou com insuficiente experiência ou conhecimentos, na condição de que estas sejam vigiadas durante a utilização da escova facial ou recebam instruções sobre a utilização segura da mesma, e se estiverem conscientes dos perigos associados à referida utilização. As crianças não devem brincar com o

produto. A limpeza e a manutenção por parte do utilizador não devem ser realizadas por crianças não supervisionadas.

- Mantenha o produto, o cabo USB e o transformador USB fora do alcance de crianças menores de 8 anos de idade.
- Certifique-se de que as crianças não brinquem com a embalagem de plástico. Elas podem se emaranhar e sufocar durante a brincadeira.
- Use o produto apenas nos pés para tratar a pele endurecida. Não o use em outras partes do corpo nem em pele suave ou fina.
- Use o produto apenas para tratamento a seco da pele (não use aditivos como óleos ou loções).
- Trate áreas individuais da pele de cada vez, por no máximo 2 a 3 segundos.
- Não se deve utilizar o produto diretamente sobre ou próximo de feridas abertas ou de inflamações ou para a remoção de verrugas.

- Se sentir dores ou irritações, pare de usar o produto imediatamente.
- Entre em contacto com um médico se não tiver certeza se o produto é apropriado para si (por exemplo, se tiver doenças de pele ou diabetes, se estiver grávida ou tiver um marca-passo).
- Por razões de higiene, o produto só deve ser usado por uma pessoa.
- Mantenha o produto longe de cabelos, perucas e outros objetos longos e flexíveis, tais como cadarços, fios, fibras têxteis.
- Carregue o produto apenas a temperaturas entre 0 e 40 °C.

AVISO! PERIGO DE DANOS!

- Evite manter o produto em contacto com a luz solar direta nem a exponha ao calor extremo ou coloque em água a ferver.
- Não coloque o produto próximo à borda de uma superfície para evitar que caia.

- O produto só deve ser usado com os acessórios originais fornecidos.
- Nunca encha a carcaça do produto com líquidos.
- Não cubra as aberturas de ventilação durante a operação para evitar superaquecimento.

4 Verificar o produto e o volume de fornecimento

AVISO! PERIGO DE DANOS!

- Se a embalagem for aberta, descuidadamente, com uma faca afiada ou com outros objetos pontiagudos, o produto poderá ser facilmente danificado. Tenha muito cuidado ao abrir.
1. Retirar o produto da embalagem.
 2. Verificar se o volume de fornecimento está completo (vide **Fig. A**).
 3. Verificar se o produto ou os componentes estão danificados. Se for esse o caso, o produto não deve ser usado. Entre em contacto com nosso serviço de assistência ao cliente.

5 Carregar



- Carregue completamente o produto antes da primeira utilização do produto e se o nível de carga da bateria for baixo.
- Se o nível de carga da bateria for baixo, as luzes LED começam a piscar em vermelho durante o funcionamento. Carregue o produto.
- Demora aprox. 2,5 horas para que seja completamente carregado.
- Enquanto a bateria estiver a carregar, o produto não pode ser utilizada.

1. Insira a extremidade menor do cabo USB **11** na entrada de carga da bateria **2**.
2. Insira a extremidade maior do cabo UBS na porta USB do transformador USB **12**. O cabo USB também pode ser ligado a uma fonte de alimentação USB compatível (p.ex. na porta USB de um computador).
3. Para carregar a bateria do transformador USB, ligue-o a uma tomada. Durante o processo de carga, as luzes LED **8** começam a piscar, lentamente, em azul.
4. Quando a bateria estiver totalmente recarregada, as luzes LED permanecem acesas em azul. Retire o transformador USB da tomada e o cabo USB do produto.

6 Operação



- Antes da primeira utilização, o produto deve ser limpo de acordo com as instruções descritas no capítulo “Limpeza”.



- Antes de tratar uma área dos pés pela primeira vez, faça um teste de tolerância de pele numa área pequena da pele dos pés durante no máximo 3 segundos. Inicie o tratamento, apenas se não ocorrerem quaisquer efeitos adversos.

6.1 Fixar e trocar o disco abrasivo

O produto inclui 3 discos abrasivos (4): Fino, Médio, Áspero. Para peles particularmente ásperas, é recomendável começar com o disco abrasivo Áspero.

1. Certifique-se de que o produto esteja desligado.
2. Remover a cobertura (3) quando estiver conectada ao produto.
3. Remover o disco abrasivo do produto. Se necessário, deve-se usar o punho da escova de limpeza (13) para removê-lo (veja etapa 1 na **Fig. B**).
4. Fixar o disco abrasivo desejado no eixo (7) (veja etapa 2 na **Fig. B**). Ouvirá um clique quando o disco abrasivo engatar.

6.2 Iniciar e terminar o tratamento

1. Certifique-se de que os seus pés estejam limpos e completamente secos.
2. Premir, uma vez, o botão de comando (⏻) (1).
O produto está agora ligado e ajustado para baixa velocidade. As luzes LED (8) brilham em azul.
3. Prima novamente o botão de comando (⏻) se desejar aumentar o ajuste de velocidade. O produto está agora ligado e ajustado para alta velocidade. As luzes LED piscam em azul.
4. Conduza o disco abrasivo rotativo (4) sobre as áreas da pele a serem tratadas. Aplique leve pressão e passe o disco abrasivo por no máximo dois a três segundos sobre uma área da pele. Verifique, em seguida, o resultado (veja **Fig. C**).

Não cubra as aberturas de ventilação **9** durante a operação para evitar superaquecimento.

O pó gerado durante o tratamento é aspirado para dentro da câmara de recolha de pó **10**.

- Quando o tratamento estiver concluído, prima o botão de comando (**⏻**) pela terceira vez para desligar o produto. As luzes LED também se apagam.

PT 7 Limpeza

AVISO! PERIGO DE DANOS!

- Não use produtos de limpeza agressivos, escovas com cerdas metálicas, ou utensílios de limpeza afiados ou metálicos, tais como facas, espátulas duras e similares.

Limpe o produto após cada utilização.

- Remover o disco abrasivo **4** do produto. Se necessário, deve-se usar o punho da escova de limpeza **13** para removê-lo (veja etapa I na **Fig. B**).
- Gire o anel de fixação **5** no sentido anti-horário para removê-lo do produto (veja **Fig. D**).
- Remova o filtro **6** da câmara de recolha de pó **10** (veja **Fig. D**).
- Limpe essas peças corretamente:
Unidade principal: Limpe-a com um pano húmido. Em seguida, seque-a completamente com um pano seco.
Câmara de recolha de pó e discos abrasivos: Use a escova de limpeza para remover o pó acumulado.

Filtro, anel de fixação e cobertura 3: Nunca limpar sob água corrente. Seque o anel de fixação e a cobertura completamente com um pano seco e deixe o filtro secar completamente ao ar. Substitua o filtro se ele contiver muita poeira. Substitua o disco abrasivo quando estiver desgastado.

5. Remonte o filtro, o anel de fixação, o disco abrasivo e a cobertura após a limpeza. Observe que todas as peças estejam completamente secas antes da remontagem.



Em nosso site em “www.silkn.eu” poderá adquirir novos discos abrasivos e novos filtros.

8 Armazenamento

Todas as peças devem estar completamente secas antes do armazenamento.

- Guarde todas as peças num local limpo e seco, protegido do calor e da luz solar direta.
- Coloque a cobertura 3 para proteger o disco abrasivo 4 durante o armazenamento.

9 Solução de problemas

Alguns problemas podem ser causados por pequenos erros que se pode consertar pessoalmente. Siga as instruções na tabela a seguir. Se isso não resolver o problema, entre em contacto com o serviço de assistência ao cliente. Não repare o produto pessoalmente.

| Falha | Possível causa e solução |
|---------------------------------|---|
| Não é possível ligar o produto. | Certifique-se de que o produto esteja corretamente carregado. |

| Falha | Possível causa e solução |
|------------------------------------|--|
| Não é possível carregar o produto. | Certifique-se de que o cabo USB esteja corretamente conectado ao produto e ao transformador USB e de que o transformador USB esteja corretamente conectado à tomada. |

PT

I0 Dados técnicos

Produto

| | |
|------------------------|--|
| Modelo: | NV8615D |
| Tensão nominal: | 3,7 V |
| Potência: | 7 W |
| Capacidade da bateria: | 2 000 mAh |
| Níveis de velocidade: | 2 (baixa/alta) |
| Velocidade de rotação: | 1 350 rpm (baixo) 1 550 rpm (alto) |
| Tempo de carregamento: | 2,5 horas |
| Vida útil: | Aprox. 1 hora e 50 minutos por carga completa |
| Peso: | 266 g |
| Dimensões (C × L × P): | 180 × 64 × 89,5 mm |

Transformador USB

| | |
|---------------------|--|
| Tensão de entrada: | 100–240 V~ 50/60 Hz, 0,35 A MAX |
| Tensão de saída: | 5,0 V === 1,0 A 5,0 W |
| Classe de proteção: | II |
| Número de modelo: | HNAA050100E1 (UE) HNAC050100B1 (GB) |

| Dados publicados | Valor e exatidão | Unidade |
|--|---|----------------|
| Nome ou marca do fabricante, número de registo comercial e morada: | Shenzhen Huoniu Technology Co., Ltd. Block No.5, The 4th Industrial Zone, Xitian Community, Gongming Town, Guangming New District, Shenzhen, China | |
| Especificações de modelo: | HNAA050100EI (UE) HNAC050100BI (GB) | |
| Tensão de entrada: | 100–240 | V |
| Frequência da corrente de alimentação alternada: | 50/60 | Hz |
| Tensão de saída: | 5,0 | V |
| Corrente de saída: | 1,0 | A |
| Potência de saída: | 5,0 | W |
| Eficiência média de funcionamento: | 75,91 | % |
| Consumo de corrente em vazio: | 0,10 | W |

II Eliminação

II.1 Eliminação da embalagem



Elimine, separadamente, os componentes da embalagem. Cartão e papelão devem ser entregues ao centro de recolha de papel usado, filmes devem ser enviados ao centro de recolha de materiais recicláveis.

PT

II.2 Descarte do produto

(Aplicável na União Europeia e em outros estados europeus com sistemas de recolha seletiva de materiais recicláveis)



Os aparelhos velhos não devem ser descartados com o lixo doméstico!

Se o produto não puder mais ser usado, **descarte-o de acordo com os regulamentos vigentes em seu estado ou país.**

Isso garante que os aparelhos velhos sejam devidamente reciclados e que sejam evitados efeitos negativos sobre o ambiente. Portanto, equipamentos elétricos e eletrónicos são marcados com o símbolo mostrado aqui.

As baterias e pilhas usadas não devem ser descartadas no lixo doméstico!



Na qualidade de consumidor final, tem a obrigação legal de entregar todas as pilhas e pilhas recarregáveis – independentemente de estas conterem ou não substâncias perigosas*

– num ponto de recolha local/municipal ou junto de um representante comercial/revendedor, para assegurar que estas são eliminadas de modo ambientalmente correto. Entregue o produto completo (incluindo a bateria) no ponto de recolha da sua zona e certifique-se de que a bateria está descarregada!

*marcados com: Cd = Cádmiio, Hg = Mercúrio,
Pb = Chumbo

Aviso: Para remover a bateria, deve-se desmontar a unidade de ventilação e desconectar os cliques da bateria da placa de circuito. Em seguida, deve-se remover a cobertura da extremidade do punho para remover a bateria. Assegure-se de que a bateria não seja danificada ao ser removida. Tenha em mente que a cobertura é danificada e que a remoção da bateria não é reversível.

PT

12 Informações sobre a garantia

De acordo com as diretivas e leis europeias, este produto dispõe de uma garantia limitada a 2 anos. O escopo da garantia deste produto está limitado a defeitos técnicos causados por processos de produção defeituosos. Se quiser reivindicar a garantia, certifique-se de obter instruções do nosso serviço de assistência ao cliente. É possível que o seu problema possa ser resolvido sem que tenha que devolver o produto à loja ou ao nosso centro de serviço de assistência. Nosso serviço de assistência ao cliente sempre terá prazer em ajudar!

13 Serviço de assistência ao cliente

Para mais informações sobre os produtos Silk'n, visite o site local da Silk'n em: www.silkn.eu. Se o aparelho estiver danificado ou com defeito, precisar de reparo ou de nossa assistência, entre em contacto com o centro de assistência Silk'n mais próximo. Também poderá baixar este manual do utilizador em www.silkn.eu como PDF.

Número de serviço: +31 (0) 180-330550
Email: info@silkn.eu

Νομική υπόδειξη

Η Invention Works B.V. διατηρεί το δικαίωμα να προβεί σε μετατροπές προϊόντων ή προδιαγραφών, προκειμένου να βελτιώσει την απόδοση ή την ασφάλεια λειτουργίας τους, ή προκειμένου να απλουστεύσει τη διαδικασία παραγωγής. Οι πληροφορίες που διαθέτει η Invention Works B.V. τη χρονική στιγμή της παρούσας δημοσίευσης θεωρούνται ορθές και αξιόπιστες. Ωστόσο, η Invention Works B.V. δεν αναλαμβάνει καμία ευθύνη για τη χρησιμοποίησή τους. Δεν παραχωρείται καμία άδεια ούτε σιωπηρά, ούτε λόγω διπλώματος ευρεσιτεχνίας, ούτε λόγω δικαιωμάτων ευρεσιτεχνίας της Invention Works B.V.

GR

Δεν επιτρέπεται η αναπαραγωγή ή η αναμετάδοση κανενός τμήματος του παρόντος εγγράφου για οποιονδήποτε λόγο και σε οποιαδήποτε μορφή, είτε με ηλεκτρονικά είτε με μηχανικά μέσα, χωρίς τη ρητή, γραπτή έγκριση της Invention Works B.V. Με την επιφύλαξη μετατροπών των δεδομένων χωρίς προηγούμενη ενημέρωση.

Η Silk'n Beauty Ltd. διαθέτει διπλώματα ευρεσιτεχνίας, αιτήσεις χορήγησης διπλωμάτων ευρεσιτεχνίας, εμπορικά σήματα, πνευματικά δικαιώματα και άλλα δικαιώματα πνευματικής ιδιοκτησίας, που αποτελούν αντικείμενο του παρόντος εγγράφου. Η διάθεση του εγγράφου αυτού δε σας παραχωρεί καμία άδεια σε αυτά τα διπλώματα ευρεσιτεχνίας, τα εμπορικά σήματα, τα πνευματικά δικαιώματα ή σε άλλα δικαιώματα πνευματικής ιδιοκτησίας, εφόσον κάτι τέτοιο δεν έχει ρυθμιστεί ρητά σε γραπτή συμφωνία της Silk'n Beauty Ltd. Με την επιφύλαξη μετατροπών των τεχνικών δεδομένων χωρίς προηγούμενη ενημέρωση.

Η ονομασία Silk'n και το λογότυπο Silk'n-Logo είναι καταχωρημένα εμπορικά σήματα της εταιρίας Silk'n Beauty Ltd.

Invention Works B.V.

Galileïstraat 17, 3029 AL Rotterdam, Ολλανδία

www.silkn.eu – info@silkn.eu

Περιεχόμενα

| | | |
|-----------|--|------------|
| 1 | Παραδοτέος εξοπλισμός/Τμήματα της συσκευής | 121 |
| 2 | Γενικά | 121 |
| 2.1 | Διαβάστε και φυλάξτε τις οδηγίες χρήσης | 121 |
| 2.2 | Επεξήγηση συμβόλων | 122 |
| 3 | Ασφάλεια | 123 |
| 3.1 | Χρήση σύμφωνα με τον προορισμό | 123 |
| 3.2 | Υποδείξεις ασφαλείας | 124 |
| 4 | Έλεγχος προϊόντος και παραδοτέου εξοπλισμού | 129 |
| 5 | Φόρτιση | 130 |
| 6 | Χειρισμός | 131 |
| 6.1 | Τοποθέτηση και αντικατάσταση δίσκου λείανσης | 131 |
| 6.2 | Έναρξη και τερματισμός θεραπείας | 131 |
| 7 | Καθαρισμός | 132 |
| 8 | Φύλαξη | 134 |
| 9 | Ανίχνευση σφαλμάτων | 134 |
| 10 | Τεχνικά στοιχεία | 134 |
| 11 | Διάθεση | 136 |
| 11.1 | Διάθεση συσκευασίας | 136 |
| 11.2 | Διάθεση προϊόντος | 137 |
| 12 | Πληροφορίες εγγύησης | 138 |
| 13 | Εξυπηρέτηση πελατών | 138 |

1 Παραδοτέος εξοπλισμός/Τμήματα της συσκευής

- | | |
|---|----------------------------|
| 1 Πλήκτρο ελέγχου (⏻) | 8 Λυχνίες LED |
| 2 Υποδοχή φόρτισης | 9 Οπές εξαερισμού |
| 3 Κάλυμμα | 10 Θάλαμος συλλογής σκόνης |
| 4 Δίσκος λείανσης (Λεπτοί/Μεσαίος/Σκληρός), 3x* | 11 Καλώδιο USB |
| 5 Δακτύλιος σταθεροποίησης | 12 Τροφοδοτικό πρίζας USB |
| 6 Φίλτρο, 3x* | 13 Βούρτσα καθαρισμού |
| 7 Άξονας | |

* Ένα τμήμα είναι ήδη συναρμολογημένο στο προϊόν.

2 Γενικά

2.1 Διαβάστε και φυλάξτε τις οδηγίες χρήσης



Οι παρούσες οδηγίες χρήσης αφορούν τη συσκευή περιποίησης πέλματος VacuPedi (στο εξής «προϊόν»). Περιέχουν σημαντικές πληροφορίες σχετικά με τη θέση σε λειτουργία και τη χρήση.

Διαβάστε τις οδηγίες χρήσης πολύ προσεκτικά, πριν αρχίσετε να χρησιμοποιείτε το προϊόν. Αυτό ισχύει κυρίως για τις υποδείξεις ασφαλείας. Η μη τήρηση αυτών των οδηγιών χρήσης μπορεί να οδηγήσει σε τραυματισμούς ή ζημιές του προϊόντος.

Οι οδηγίες χρήσης βασίζονται στις ισχύουσες προδιαγραφές και τους ισχύοντες κανονισμούς της Ευρωπαϊκής Ένωσης. Για το εξωτερικό, λάβετε υπόψη σας και τους κατά τόπους νόμους και κανονισμούς. Φυλάξτε τις οδηγίες χρήσης για μεταγενέστερη χρήση. Αν παραδώσετε

το προϊόν σε τρίτους, δώστε οπωσδήποτε μαζί και τις παρούσες οδηγίες χρήσης.

2.2 Επεξήγηση συμβόλων

Τα ακόλουθα σύμβολα και λέξεις σήμανσης χρησιμοποιούνται στις παρούσες οδηγίες χρήσης, επάνω στο προϊόν, στο τροφοδοτικό πρίζας USB, ή στη συσκευασία.



ΠΡΟΕΙΔΟΠΟΙΗΣΗ!

Αυτή η λέξη σήμανσης/αυτό το σύμβολο σήμανσης περιγράφει έναν μεσαίο κίνδυνο, ο οποίος, αν δεν αποφευχθεί, μπορεί να οδηγήσει σε θάνατο ή βαρύ τραυματισμό.

GR

ΕΙΔΟΠΟΙΗΣΗ!

Αυτή η λέξη σήμανσης προειδοποιεί για πιθανές υλικές ζημιές.



Αυτό το σύμβολο σήμανσης σάς μεταφέρει σημαντικές επιπρόσθετες πληροφορίες σχετικά με το χειρισμό και τη χρήση.



Διαβάστε τις οδηγίες χρήσης.



Δήλωση συμμόρφωσης: Τα προϊόντα με αυτό το σύμβολο πληρούν όλες τις ισχύουσες προδιαγραφές της Ευρωπαϊκού Οικονομικού Χώρου.



Δήλωση συμμόρφωσης: Τα προϊόντα με αυτό το σύμβολο πληρούν όλες τις ισχύουσες προδιαγραφές του Ηνωμένου Βασιλείου.



Το σύμβολο αυτό χαρακτηρίζει ηλεκτρικές συσκευές της κατηγορίας προστασίας II (τροφοδοτικό πρίζας USB).



Οι συσκευές που φέρουν το σύμβολο αυτό είναι κατάλληλες μόνο για τη χρήση στο νοικοκυριό (σε στεγνούς εσωτερικούς χώρους).



Αυτό το σύμβολο επισημαίνει την ονομαστική τάση και το ονομαστικό ρεύμα για συνεχές ρεύμα.



Το διεθνές σύμβολο απόδοσης επισημαίνει ότι η παροχή ρεύματος πληροί τις απαιτήσεις της βαθμίδας VI.



Το τροφοδοτικό πρίζας USB διαθέτει μετασχηματιστή προστασίας βραχυκυκλώματος.



Το τροφοδοτικό πρίζας USB διαθέτει μετατροπέα ρεύματος.

IP20

Το τροφοδοτικό πρίζας USB διαθέτει προστασία από στερεά σώματα έως 12 mm.

ta

Θερμοκρασία περιβάλλοντος (τροφοδοτικό πρίζας USB)

3 Ασφάλεια

3.1 Χρήση σύμφωνα με τον προορισμό

Το προϊόν προβλέπεται αποκλειστικά για την απομάκρυνση του σκληρού δέρματος στα πόδια. Προορίζεται αποκλειστικά και μόνο για την ιδιωτική χρήση και όχι για επαγγελματική χρήση. Χρησιμοποιείτε το προϊόν μόνο όπως περιγράφεται στις παρούσες οδηγίες χρήσης. Οποιαδήποτε άλλη χρήση θεωρείται μη σύμφωνη με τον προορισμό και μπορεί να οδηγήσει σε υλικές ζημιές ή ζημιές σε πρόσωπα. Ο κατασκευαστής και ο προμηθευτής

δε φέρουν καμία ευθύνη για ζημιές ή τραυματισμούς που προκλήθηκαν από χρήση μη σύμφωνη με τον προορισμό ή από λανθασμένη χρήση.

3.2 Υποδείξεις ασφαλείας



ΠΡΟΕΙΔΟΠΟΙΗΣΗ! ΚΙΝΔΥΝΟΣ ΗΛΕΚΤΡΟΠΛΗΞΙΑΣ!

-  Κρατάτε το προϊόν, το καλώδιο USB και το τροφοδοτικό πρίζας USB μακριά από νερό ή άλλα υγρά. Μη το χρησιμοποιείτε κοντά σε μπανιέρες, ντουζιέρες, νιπτήρες ή άλλους περιέκτες νερού. Τα τμήματα δεν είναι αδιάβροχα.
- Χρησιμοποιείτε το προϊόν μόνο σε εσωτερικούς χώρους.
- Συνδέετε το προϊόν με το ηλεκτρικό ρεύμα μόνο αν η τάση δικτύου της πρίζας συμφωνεί με τα στοιχεία που αναγράφονται στην πινακίδα τύπου του τροφοδοτικού πρίζας USB.
- Συνδέστε το τροφοδοτικό πρίζας USB μόνο σε μια εύκολα προσβάσιμη πρίζα, έτσι ώστε σε περίπτωση βλάβης να μπορείτε να το αποσυνδέσετε γρήγορα από την παροχή ρεύματος.

- Χρησιμοποιείτε το προϊόν μόνο με το παρεχόμενο καλώδιο USB και το τροφοδοτικό πρίζας USB.
- Μη χρησιμοποιείτε το προϊόν, το καλώδιο USB ή το τροφοδοτικό πρίζας USB, εάν είναι φθαρμένα ή ελαττωματικά. Τα φθαρμένα ή ελαττωματικά εξαρτήματα πρέπει να αντικαθίσταται από τον κατασκευαστή ή την εξυπηρέτηση πελατών, για την αποφυγή κινδύνων.
- Μην ανοίγετε το πλαίσιο και μη τοποθετείτε αντικείμενα μέσα στο πλαίσιο.
- Απενεργοποιείτε πάντα το προϊόν, όταν δεν το χρησιμοποιείτε, όταν το καθαρίζετε ή όταν παρουσιαστεί βλάβη. Αποσυνδέετε πάντοτε το καλώδιο USB και το τροφοδοτικό πρίζας USB όταν δε φορτίζετε το προϊόν.
- Μην αγγίζετε ποτέ το καλώδιο USB και το τροφοδοτικό πρίζας USB με βρεγμένα ή υγρά χέρια.
- Μην αποσυνδέετε το τροφοδοτικό πρίζας USB από την πρίζα τραβώντας το από το καλώδιο USB, αλλά πάντα από το ίδιο το φικ. Μη μεταφέρετε, μην τραβάτε

ή μη σηκώνετε ποτέ το προϊόν από το καλώδιο USB.

- Κρατάτε το προϊόν, το καλώδιο USB και το τροφοδοτικό πρίζας USB μακριά από ανοιχτές φλόγες και καυτές επιφάνειες.
- Τοποθετείτε το καλώδιο USB κατά τρόπο, ώστε να μη σκοντάψετε σε αυτό.
- Μην τσακίζετε το καλώδιο USB και μην το τυλίγετε γύρω από το προϊόν. Μην τοποθετείτε το καλώδιο USB πάνω από αιχμηρές ακμές.



ΠΡΟΕΙΔΟΠΟΙΗΣΗ! ΚΙΝΔΥΝΟΣ ΤΡΑΥΜΑΤΙΣΜΟΥ!

- Αυτό το προϊόν μπορεί να χρησιμοποιηθεί από παιδιά άνω των 8 ετών και από άτομα που διαθέτουν περιορισμένες σωματικές, αισθητηριακές ή πνευματικές ικανότητες ή άτομα που έχουν ανεπαρκή εμπειρία και γνώση, εφόσον βρίσκονται υπό επίβλεψη ή αφού λάβουν γνώση και κατανοήσουν την ασφαλή χρήση του προϊόντος,

όπως και τους κινδύνους που ενέχει η χρήση του. Τα παιδιά δεν επιτρέπεται να παίζουν με το προϊόν. Ο καθαρισμός και η συντήρηση δεν επιτρέπεται να διεξάγονται από παιδιά χωρίς επίτηρηση.

- Κρατάτε τα παιδιά κάτω των 8 ετών μακριά από το προϊόν, το καλώδιο USB και το τροφοδοτικό πρίζας USB.
- Να βεβαιώνεστε πως τα παιδιά δεν παίζουν με την πλαστική συσκευασία. Μπορεί, ενώ παίζουν, να τυλιχτούν σε αυτήν και να πάθουν ασφυξία.
- Χρησιμοποιείτε το προϊόν μόνο στα πόδια, για τη θεραπεία του σκληρού δέρματος. Μην το χρησιμοποιείτε σε άλλα μέρη του σώματος ή σε μαλακά ή λεπτά τμήματα του δέρματος.
- Χρησιμοποιείτε το προϊόν μόνο για την ξηρή περιποίηση του δέρματος (μη χρησιμοποιείτε πρόσθετα, όπως έλαια ή λοσιόν).
- Να μην περιποιείστε μεμονωμένες περιοχές του δέρματος για περισσό-

τερο από 2 έως 3 συνεχόμενα δευτερόλεπτα.

- Μη χρησιμοποιείτε το προϊόν επάνω ή κοντά σε ανοιχτές πληγές ή ερεθισμένες περιοχές του δέρματος ή για την αφαίρεση κρεατοελιών.
- Αν εμφανιστεί πόνος ή ερεθισμός, μη χρησιμοποιείτε πλέον το προϊόν.
- Ρωτήστε κάποιον γιατρό, αν δεν είστε σίγουροι αν το προϊόν είναι κατάλληλο για εσάς (για παράδειγμα, αν πάσχετε από παθήσεις του δέρματος ή από διαβήτη, αν είστε έγκυες ή αν φέρετε βηματοδότη καρδιάς).
- Για λόγους υγιεινής το προϊόν θα πρέπει να χρησιμοποιείται μόνο από ένα άτομο.
- Κρατάτε το προϊόν μακριά από μαλλιά, περούκες και άλλα μακριά και εύκαμπτα αντικείμενα, π.χ. κορδόνια παπουτσιών, κλωστές, υφασμάτινες ίνες.
- Φορτίζετε το προϊόν μόνο υπό θερμοκρασία μεταξύ 0 και 40 °C.

ΕΙΔΟΠΟΙΗΣΗ! ΚΙΝΔΥΝΟΣ ΠΡΟΚΛΗΣΗΣ ΖΗΜΙΑΣ!

- Αποφεύγετε την έκθεση του προϊόντος σε άμεση ηλιακή ακτινοβολία και μην το εκθέτετε ποτέ σε ακραία θερμότητα.
- Μην αποθέτετε το προϊόν στην άκρη επιφανειών, προκειμένου να αποτραπεί ενδεχόμενη πτώση του.
- Χρησιμοποιείτε το προϊόν μόνο με αυθεντικά εξαρτήματα.
- Μην γεμίζετε ποτέ το περίβλημα του προϊόντος με υγρά.
- Μην καλύπτετε τις οπές εξαερισμού κατά τη διάρκεια της λειτουργίας, για να αποφύγετε τυχόν υπερθέρμανση.

4 Έλεγχος προϊόντος και παραδοτέου εξοπλισμού

ΕΙΔΟΠΟΙΗΣΗ! ΚΙΝΔΥΝΟΣ ΠΡΟΚΛΗΣΗΣ ΖΗΜΙΑΣ!

- Εάν ανοίξετε τη συσκευασία χωρίς προσοχή και χρησιμοποιήσετε κοφτερά μαχαίρια ή άλλα αιχμηρά αντικείμενα, υπάρχει μεγάλος κίνδυνος

πρόκλησης ζημιάς στο προϊόν. Ανοίξτε τη συσκευασία με μεγάλη προσοχή.

1. Αφαιρέστε το προϊόν από τη συσκευασία.
2. Ελέγξτε αν ο παραδοτέος εξοπλισμός είναι πλήρης (βλέπε **εικ. Α**).
3. Ελέγξτε αν το προϊόν ή τα μεμονωμένα τμήματά του έχουν υποστεί ζημιά. Αν συμβαίνει αυτό, μη χρησιμοποιήσετε το προϊόν. Αποταθείτε στην Υπηρεσία Εξυπηρέτησης Πελατών μας.

GR

5 Φόρτιση



- Φορτίζετε το προϊόν πλήρως πριν από την πρώτη χρήση και όταν η απόδοση του συσσωρευτή του είναι μειωμένη.
 - Όταν η απόδοση του συσσωρευτή είναι μειωμένη, τότε οι λυχνίες LED αρχίζουν να αναβοσβήνουν με κόκκινο χρώμα κατά τη λειτουργία. Φορτίστε το προϊόν.
 - Διάρκει περί 2,5 ώρες μέχρι να φορτιστεί πλήρως.
 - Κατά τη διάρκεια της φόρτισης το προϊόν δεν μπορεί να χρησιμοποιηθεί.
1. Συνδέστε το μικρότερο άκρο του καλωδίου USB **11** στην υποδοχή φόρτισης **2**.
 2. Συνδέστε το μεγαλύτερο άκρο του καλωδίου USB στην υποδοχή USB του τροφοδοτικού πρίζας USB **12**. Μπορείτε να συνδέσετε το καλώδιο USB για φόρτιση και με κάποια άλλη συμβατή πηγή ρεύματος USB (π.χ. με τη θύρα USB ενός υπολογιστή).
 3. Συνδέστε το τροφοδοτικό πρίζας USB σε μια πρίζα για φόρτιση. Κατά τη διάρκεια της φόρτισης, η λυχνίες LED **8** αρχίζουν να αναβοσβήνουν αργά με μπλε χρώμα.

4. Μόλις το προϊόν φορτιστεί πλήρως, η λυχνίες LED ανάβουν διαρκώς με μπλε χρώμα. Βγάλτε το τροφοδοτικό πρίζας USB από την πρίζα και αποσυνδέστε το καλώδιο USB από το προϊόν.

6 Χειρισμός



- Καθαρίστε το προϊόν πριν από την πρώτη χρήση, σύμφωνα με το κεφάλαιο «Καθαρισμός».
- Πριν την πρώτη αγωγή σε ένα τμήμα των ποδιών, διεξάγετε μια δοκιμή ανοχής του δέρματος σε μια θέση στο πόδι για το ανώτερο 3 δευτερόλεπτα. Ξεκινήστε τη θεραπεία, μόνο εφόσον δεν υπάρξει καμία ανεπιθύμητη αντίδραση.

6.1 Τοποθέτηση και αντικατάσταση δίσκου λείανσης

Στο προϊόν ανήκουν 3 δίσκοι λείανσης (4): Λεπτοί, Μεσαίοι, Σκληροί. Αν το δέρμα είναι ιδιαίτερα τραχύ, συνιστούμε να αρχίσετε με το Σκληρό δίσκο λείανσης.

1. Βεβαιωθείτε πως το προϊόν είναι απενεργοποιημένο.
2. Αφαιρέστε το κάλυμμα (3), αν είναι τοποθετημένο στο προϊόν.
3. Αφαιρέστε το συναρμολογημένο δίσκο λείανσης από το προϊόν. Κατά την αφαίρεση μπορείτε να χρησιμοποιήσετε τη λαβή της βούρτσας καθαρισμού (13) για βοήθεια (βλέπε βήμα 1 στην **εικ. Β**).
4. Τοποθετήστε το δίσκο λείανσης που επιθυμείτε στον άξονα (7) (βλέπε βήμα 2 στην **εικ. Β**). Όταν ο δίσκος λείανσης κλειδώσει, θα ακούσετε ένα Κλικ.

6.2 Έναρξη και τερματισμός θεραπείας

1. Βεβαιωθείτε πως τα πόδια σας είναι καθαρά και εντελώς στεγνά.

2. Πιέστε το πλήκτρο ελέγχου (⏻) **1** μια φορά.
Το προϊόν είναι τώρα ενεργοποιημένο και ρυθμισμένο σε χαμηλή ταχύτητα. Οι λυχνίες LED **8** ανάβουν με μπλε χρώμα.
3. Πιέστε ξανά το πλήκτρο ελέγχου (⏻), αν επιθυμείτε να αυξήσετε τη ρύθμιση ταχύτητας. Το προϊόν είναι τώρα ενεργοποιημένο και ρυθμισμένο σε υψηλή ταχύτητα. Οι λυχνίες LED αναβοσβήνουν με μπλε χρώμα.
4. Φέρτε τον περιστρεφόμενο δίσκο λείανσης **4** πάνω από τα μέρη του δέρματος που επιθυμείτε να περιποιηθείτε. Ασκείτε ελαφρά πίεση και χρησιμοποιήστε το δίσκο λείανσης το ανώτερο δύο με τρία δευτερόλεπτα σε κάθε θέση του δέρματος. Στη συνέχεια ελέγξτε το αποτέλεσμα (βλέπε **εικ. C**).
Μην καλύπτετε τις οπές εξαερισμού **9** κατά τη διάρκεια της λειτουργίας, για να αποφύγετε τυχόν υπερθέρμανση. Η σκόνη που δημιουργείται κατά τη διάρκεια της αγωγής αναρροφάται στο θάλαμο συλλογής σκόνης **10**.
5. Όταν ολοκληρωθεί η αγωγή, πιέστε το πλήκτρο ελέγχου (⏻) για τρίτη φορά, για να απενεργοποιήσετε το προϊόν. Οι λυχνίες LED σβήνουν επίσης.

7 Καθαρισμός

ΕΙΔΟΠΟΙΗΣΗ! ΚΙΝΔΥΝΟΣ ΠΡΟΚΛΗΣΗΣ ΖΗΜΙΑΣ!

- Μη χρησιμοποιείτε δραστικά απορρυπαντικά, βούρτσες με μεταλλικές τρίχες, καθώς και αιχμηρά ή μεταλλικά εξαρτήματα καθαρισμού, όπως μαχαίρια, σκληρές σπάτουλες και παρόμοια.

Καθαρίζετε το προϊόν μετά από κάθε χρήση.

1. Αφαιρέστε το συναρμολογημένο δίσκο λείανσης **4** από το προϊόν. Κατά την αφαίρεση μπορείτε να χρησιμοποιήσετε τη λαβή της βούρτσας καθαρισμού **13** για βοήθεια (βλέπε βήμα 1 στην **εικ. Β**).
2. Στρέψτε το δακτύλιο σταθεροποίησης **5** προς τα αριστερά για να αφαιρέσετε το προϊόν (βλέπε **εικ. D**).
3. Αφαιρέστε το φίλτρο **6** από το θάλαμο συλλογής σκόνης **10** (βλέπε **εικ. D**).
4. Καθαρίζετε αυτά τα τμήματα με τον κατάλληλο τρόπο:

Κεντρική μονάδα: Σκουπίζετε την με ένα υγρό πανί. Στη συνέχεια στεγνώστε την σκουπίζοντας με στεγνό πανί.

Θάλαμος συλλογής σκόνης και δίσκοι λείανσης:

Χρησιμοποιείτε τη βούρτσα καθαρισμού για να απομακρύνετε τη σκόνη που έχει συσσωρευτεί.

Φίλτρο, δακτύλιος σταθεροποίησης και κάλυμμα **3:**

Καθαρίζετε κάτω από τρεχούμενο νερό. Σκουπίστε το δακτύλιο σταθεροποίησης και το κάλυμμα με ένα στεγνό πανί μέχρι να στεγνώσουν εντελώς, και αφήστε το φίλτρο να στεγνώσει καλά στον αέρα. Αντικαθιστάτε το φίλτρο, αν περιέχει πολλή σκόνη. Αντικαθιστάτε το δίσκο λείανσης, αν έχει φθαρεί πολύ.

5. Μετά τον καθαρισμό συναρμολογείτε ξανά μαζί το φίλτρο, το δακτύλιο σταθεροποίησης, το δίσκο λείανσης και το κάλυμμα. Λάβετε υπόψη σας πως πριν την επανασυναρμολόγηση όλα τα τμήματα πρέπει να είναι εντελώς στεγνά.



Στον ιστότοπό μας στη διεύθυνση «www.silkn.eu» μπορείτε να αγοράσετε νέους δίσκους λείανσης και νέα φίλτρα.

8 Φύλαξη

Πριν τη φύλαξη όλα τα τεμάχια πρέπει να έχουν στεγνώσει πλήρως.

- Φυλάσσετε όλα τα μέρη σε καθαρό και στεγνό μέρος, προστατευμένο από θερμότητα και άμεση ηλιακή ακτινοβολία.
- Τοποθετήστε το κάλυμμα **3**, για να προστατέψετε το δίσκο λείανσης **4** κατά τη φύλαξη.

9 Ανίχνευση σφαλμάτων

Μερικά προβλήματα προκύπτουν κατά πάσα πιθανότητα εξαιτίας μικρών βλαβών, τις οποίες μπορείτε να παραμερίσετε μόνοι σας. Για το σκοπό αυτό ακολουθήστε τις οδηγίες στον παρακάτω πίνακα. Αν το πρόβλημα δεν παραμεριστεί με αυτόν τον τρόπο, αποταθείτε στην Υπηρεσία Εξυπηρέτησης Πελατών. Μην επισκευάζετε μόνοι σας το προϊόν.

| Βλάβη | Πιθανή αιτία και λύση |
|-------------------------------|---|
| Το προϊόν δεν ενεργοποιείται. | Βεβαιωθείτε ότι το προϊόν έχει φορτιστεί σωστά. |
| Το προϊόν δε φορτίζεται. | Βεβαιωθείτε ότι το καλώδιο USB είναι καλά συνδεδεμένο στο προϊόν και στο τροφοδοτικό πρίζας USB, και ότι το τροφοδοτικό πρίζας USB βρίσκεται ορθά συνδεδεμένο σε μια πρίζα. |

10 Τεχνικά στοιχεία

Προϊόν

Μοντέλο: NV8615D

Ονομαστική τάση: 3,7 V

| | |
|--------------------------|---|
| Αριθμός Watt: | 7 W |
| Χωρητικότητα συσσωρευτή: | 2 000 mAh |
| Ρυθμίσεις ταχύτητας: | 2 (χαμηλή/υψηλή) |
| Ταχύτητα περιστροφής: | 1 350 στρ./λεπτό (χαμηλή) 1 550 στρ./λεπτό (υψηλή) |
| Διάρκεια φόρτισης: | 2,5 ώρες |
| Διάρκεια χρήσης: | Περ. 1 ώρα και 50 λεπτά ανά πλήρη φόρτιση |
| Βάρος: | 266 g |
| Διαστάσεις (Μ × Π × Β): | 180 × 64 × 89,5 mm |

GR

Τροφοδοτικό πρίζας USB

| | |
|-----------------------|--|
| Τάση εισόδου: | 100–240 V~ 50/60 Hz, 0,35 A MAX |
| Τάση εξόδου: | 5,0 V === 1,0 A 5,0 W |
| Κατηγορία προστασίας: | II |
| Αριθμός μοντέλου: | HNAA050100E1 (EE) HNAC050100B1 (GB) |

| Δημοσιευμένα στοιχεία | Τιμή και ακρίβεια | Μονάδα |
|---|--|--------|
| Επωνυμία ή μάρκα κατασκευαστή, αριθμός εμπορικού μητρώου και διεύθυνση: | Shenzhen Huoniu Technology Co., Ltd. Block No.5, The 4th Industrial Zone, Xitian Community, Gongming Town, Guangming New District, Shenzhen, China | |

| Δημοσιευμένα στοιχεία | Τιμή και ακρίβεια | Μονάδα |
|--|--|---------------|
| Κωδικός μοντέλου: | HNAA050100E1 (EE) HNAC050100B1 (GB) | |
| Τάση εισόδου: | 100–240 | V |
| Συχνότητα εναλλασσόμενου ρεύματος εισόδου: | 50/60 | Hz |
| Τάση εξόδου: | 5,0 | V |
| Ρεύμα εξόδου: | 1,0 | A |
| Ισχύς εξόδου: | 5,0 | W |
| Μέση απόδοση σε λειτουργία: | 75,91 | % |
| Κατανάλωση ρεύματος σε μηδενικό φορτίο: | 0,10 | W |

GR

11 Διάθεση

11.1 Διάθεση συσκευασίας



Διαθέτετε τα τμήματα της συσκευασίας ανάλογα με το είδος τους. Παραδίδετε το χαρτόνι και τις κούτες στην ανακύκλωση χαρτιού και τις πλαστικές μεμβράνες στα ανακυκλώσιμα υλικά.

11.2 Διάθεση προϊόντος

(Για την Ευρωπαϊκή Ένωση και άλλες ευρωπαϊκές χώρες με σύστημα διαχωρισμού υλικών.)



Οι παλιές συσκευές δεν επιτρέπεται να διατίθενται στα οικιακά απορρίμματα!

Αν το προϊόν δεν μπορεί να χρησιμοποιηθεί πια, **διαθέστε το σύμφωνα με τους ισχύοντες κανονισμούς της περιοχής ή της χώρας σας.** Με τον τρόπο αυτό διασφαλίζεται

η κατάλληλη επαναχρησιμοποίηση των παλιών

συσκευών και αποφεύγονται οι αρνητικές επιπτώσεις για το περιβάλλον. Για το λόγο αυτό οι ηλεκτρικές συσκευές διαθέτουν την απεικονιζόμενη σήμανση.

Οι μπαταρίες και οι συσσωρευτές δεν επιτρέπεται να διατίθενται στα οικιακά απορρίμματα!



Ως τελικός χρήστης, είστε υποχρεωμένος από το νόμο να παραδίδετε όλες τις μπαταρίες και τους συσσωρευτές – ανεξάρτητα από το εάν περιέχουν βλαβερές ουσίες* ή όχι – σε ένα σημείο συλλογής του δήμου/της κοινότητας ή

σε κάποιον έμπορο, ώστε να μπορούν να διατεθούν με τρόπο φιλικό προς το περιβάλλον. Μεταφέρετε ολόκληρο το προϊόν (συμπεριλαμβανομένου του συσσωρευτή) στο σημείο συλλογής της περιοχής σας και βεβαιωθείτε ότι ο συσσωρευτής είναι πλήρως αποφορτισμένος!

*επισημαίνεται με: Cd = κάδμιο, Hg = υδράργυρος, Pb = μόλυβδος

Ειδιοποίηση: Για να αφαιρέσετε το συσσωρευτή αποσυρμαρμολογήστε την μονάδα εξαερισμού και αποσυνδέστε τους ακροδέκτες της μπαταρίας από την πλατίνα. Στη συνέχεια αφαιρέστε το κάλυμμα από το άκρο της λαβής, για να βγάλετε το συσσωρευτή. Βεβαιωθείτε πως ο συσσωρευτής δε θα υποστεί ζημιά κατά την αφαίρεση.

Λάβετε υπόψη σας πως το κάλυμμα θα υποστεί ζημιά και πως η αφαίρεση του συσσωρευτή δεν είναι αναστρέψιμη.

12 Πληροφορίες εγγύησης

Το προϊόν αυτό καλύπτεται από εγγύηση 2 ετών, σύμφωνα με τις ρυθμίσεις και τους νόμους της Ευρωπαϊκής Ένωσης. Το εύρος της εγγύησης για το προϊόν αυτό περιορίζεται σε τεχνικές ελλείψεις που προκλήθηκαν λόγω λανθασμένων διαδικασιών παραγωγής. Αν επιθυμείτε να χρησιμοποιήσετε το δικαίωμα εγγύησης, φροντίστε να λάβετε τις αντίστοιχες υποδείξεις από την Υπηρεσία Εξυπηρέτησης Πελατών μας. Ενδέχεται να μπορεί να λύσει το πρόβλημά σας, χωρίς να χρειαστεί να επιστρέψετε το προϊόν στο κατάστημα ή στο Κέντρο Σέρβις. Η Υπηρεσία Εξυπηρέτησης Πελατών μας είναι πάντα στη διάθεσή σας!

GR

13 Εξυπηρέτηση πελατών

Περαιτέρω πληροφορίες σχετικά με τα προϊόντα Silk'n θα βρείτε στην τοπική σας ιστοσελίδα της Silk'n, στην ηλεκτρονική διεύθυνση: www.silkn.eu. Αν η συσκευή έχει υποστεί ζημιά ή έχει βλάβη, αν χρειάζεται επισκευή ή εσείς χρειάζεστε τη βοήθειά μας, αποταθείτε στο πλησιέστερο Κέντρο Εξυπηρέτησης Silk'n. Μπορείτε να κατεβάσετε το εγχειρίδιο χρήστη σε μορφή PDF στην ηλεκτρονική διεύθυνση www.silkn.eu.

Αριθμός εξυπηρέτησης πελατών: +31(0)180-330550
Email: info@silkn.eu

Yasal uyarı

Invention Works B.V. performansı, işletme güvenilirliği veya üretilebilirliğini iyileştirmek için ürün veya spesifikasyonlarında değişiklik yapma hakkını saklı tutar. Invention Works B.V. tarafından verilen bilgiler, yayın sırasında doğru ve güvenilir olarak kabul edilir. Invention Works B.V. bunların kullanılması konusunda sorumlu tutulamaz. Invention Works B.V. zimni veya bir patent altında veya patent hakkı kapsamında bir lisans vermemektedir.

TR

Bu belgenin hiçbir kısmı, Invention Works B.V.'nin açık yazılı izni olmaksızın herhangi bir amaçla elektronik veya mekanik herhangi bir biçimde veya herhangi bir yöntemle çoğaltılamaz veya aktarılamaz. Verileri önceden haber vermeksizin değiştirme hakkı saklıdır.

Silkn Beauty Ltd. bu belgenin konusu olan patentleri ve bekleyen patent başvurularını, ticari markalarını, telif haklarını veya diğer fikri mülkiyet haklarını elinde bulundurmaktadır. Silkn Beauty Ltd. tarafından yazılı bir sözleşme ile aksi kesin belirlenmemişse bu belgenin verilmesi, size patentler, ticari markalar, telif hakları veya diğer fikri mülkiyet hakları için herhangi bir lisans vermez. Teknik bilgileri önceden haber vermeksizin değiştirme hakkı saklıdır.

Silk'n ve Silk'n logosu Silkn Beauty Ltd. şirketi adına kayıtlı ticari markalardır.

Invention Works B.V.
Galileistraat 17, 3029 AL Rotterdam, Hollanda
www.silkn.eu – info@silkn.eu

İçindekiler

| | | |
|-----------|--|------------|
| 1 | Teslimat kapsamı/Cihaz parçaları | 141 |
| 2 | Genel hususlar | 141 |
| 2.1 | Kullanım kılavuzunun okunması ve saklanması | 141 |
| 2.2 | Sembol açıklamaları | 142 |
| 3 | Güvenlik | 143 |
| 3.1 | Amaca uygun kullanım | 143 |
| 3.2 | Güvenlik uyarıları | 144 |
| 4 | Ürünün ve teslimat kapsamının kontrolü | 148 |
| 5 | Şarj etme | 149 |
| 6 | Kullanım | 149 |
| 6.1 | Törpüleme diskinin takılması ve değiştirilmesi | 150 |
| 6.2 | Uygulamayı başlatma ve sonlandırma | 150 |
| 7 | Temizleme | 151 |
| 8 | Saklama | 152 |
| 9 | Hata arama | 152 |
| 10 | Teknik bilgiler | 153 |
| 11 | İmha | 155 |
| 11.1 | Ambalajın imhası | 155 |
| 11.2 | Ürünün imhası | 155 |
| 12 | Garanti bilgileri | 156 |
| 13 | Müşteri Hizmetleri | 156 |

I Teslimat kapsamı/Cihaz parçaları

- | | |
|---|--------------------------|
| 1 Kumanda tuşu (⏻) | 8 LED ışıklar |
| 2 Şarj bağlantısı | 9 Havalandırma delikleri |
| 3 Kapak | 10 Toz toplama haznesi |
| 4 Törpüleme diski (İnce/Orta/Kalın), 3×* | 11 USB kablosu |
| 5 Sabitleme halkası | 12 USB güç adaptörü |
| 6 Filtre, 3×* | 13 Temizleme fırçası |
| 7 Mil | |

* Bir parça hali hazırda ürüne monte edilmiştir.

2 Genel hususlar

2.1 Kullanım kılavuzunun okunması ve saklanması



Bu kullanım kılavuzu, nasır giderici VacuPedi (bundan böyle “ürün” olarak adlandırılacaktır) ürününe aittir. Çalıştırma ve kullanım ile ilgili önemli bilgiler içermektedir. Ürünü kullanmadan önce kullanım kılavuzunu

dikkatli bir şekilde okuyun. Bu özellikle güvenlik uyarıları için geçerlidir. Bu kullanma kılavuzuna uyulmadığı takdirde yaralanmalar veya üründe hasarlar meydana gelebilir. Kullanım kılavuzunun temeli, Avrupa Birliği içerisinde geçerli norm ve kurallara dayanmaktadır. Yurt dışında, ülkeye özgü yönerge ve kuralları da dikkate alın. Kullanım kılavuzunu daha sonra başvurmak için saklayın. Ürünü üçüncü şahıslara verdiğinizde, işbu kullanım kılavuzunu da mutlaka ürünle birlikte teslim edin.

2.2 Sembol açıklamaları

Bu kullanım kılavuzunda, ürünün, USB güç adaptörünün veya ambalajın üzerinde aşağıdaki semboller ve sinyal kelimeleri kullanılmaktadır.



UYARI!

Bu uyarı sembolü/sözcüğü, orta risk derecesinde bir tehlikeyi tanımlar; kaçınılmadığı takdirde ölüm veya ağır yaralanmaya yol açabilir.

DUYURU!

Bu uyarı sözcüğü, maddi hasar olasılığına dikkati çeker.



Bu uyarı sembolü size kullanma ve çalıştırma hakkında yararlı ek bilgiler sunar.



Kullanım kılavuzu okunacak.



Uygunluk Beyanı: Bu sembolle işaretlenmiş olan ürünler, Avrupa Birliği'nde uygulanan tüm ortak yönetmeliklere uygundur.



Uygunluk Beyanı: Bu sembolle işaretlenmiş olan ürünler, Birleşik Krallık'ta uygulanan tüm yönetmeliklere uygundur.



Bu sembol, Koruma Sınıfı II kapsamındaki elektrik cihazlarını (USB güç adaptörü) belirtir.



Bu sembolü taşıyan cihazlar yalnız ev içi kullanıma uygundur (kuru iç mekanlarda).



Bu sembol, doğru akım için nominal gerilimi ve nominal akımı belirtir.



Uluslararası verimlilik göstergesi, güç kaynağının VI. basamak gereklerini karşıladığını belirtir.



USB güç adaptörü kısa devreye karşı dayanıklı bir emniyet trafosu ile donatılmıştır.



USB güç adaptörü bir bağlantı güç kaynağına sahiptir.

IP20

USB güç adaptörü 12 mm boyuta kadar sert kısımlara karşı korumalıdır.

ta

Ortam sıcaklığı (USB güç adaptörü)

3 Güvenlik

3.1 Amaca uygun kullanım

Ürün yalnızca ayakların üzerindeki nasırları uzaklaştırmak için tasarlanmıştır. Sadece özel kullanım için tasarlanmış olup ticari alanda kullanıma uygun değildir. Ürünü sadece bu kullanma kılavuzunda belirtildiği şekilde kullanın. Bunun dışındaki her kullanım amaca aykırı kullanım sayılır ve can veya mal kaybına yol açabilir. Üretici firma veya satıcı, amaca uygun olmayan kullanım veya yanlış kullanımdan dolayı meydana gelen hasarlar ve yaralanmalar için sorumluluk kabul etmez.

3.2 Güvenlik uyarıları



UYARI! ELEKTRİK ÇARPMA TEHLİKESİ!

-  Ürünü, USB kablosunu ve USB güç adaptörünü sudan ve diğer sıvılardan uzak tutun. Ürünü küvetlerin, duşların, lavabo ve suyla dolu diğer kapların yakınında kullanmayın. Bileşenler suya dayanıklı değildir.
- Ürünü sadece iç mekanlarda kullanın.
- Ürünü yalnızca priz üzerindeki şebeke gerilimi bilgilerinin USB güç adaptörü tip levhasındaki verilere uygun olması durumunda prize takın.
- Arıza durumunda cihazınızı şebekeden hızla ayırabilmek için USB güç adaptörünü kolay erişilebilir bir prize bağlayın.
- Ürünü sadece birlikte teslim edilen USB kablosu ve USB güç adaptörüyle kullanın.
- Hasarlı ya da arızalıysa ürünü, USB kablosunu ya da USB güç adaptörünü

kullanmayın. Risklerin engellenmesi için, hasarlı ya da arızalı parçalar üretici ya da müşteri hizmetleri tarafından değiştirilmelidir.

- Gövdeyi açmayın ve gövdeye herhangi bir cisim sokmayın.
- Kullanmadığınız zaman, temizlerken veya bir arıza ortaya çıktığında ürünü daima kapatın. Ürünü şarj etmediğiniz zaman, USB kablosunu ve USB güç adaptörünü daima prizden çıkarın.
- USB kablosuna veya USB güç adaptörüne asla ıslak ellerle dokunmayın.
- USB güç adaptörünü prizden çıkarmak için USB kablosundan çekmeyin, her zaman prizi tutun. Ürünü asla USB kablosundan tutarak taşımayın ya da USB kablosundan çekmeyin.
- Ürünü, USB kablosunu ve USB güç adaptörünü çıplak alevlerden ve sıcak yüzeylerden uzak tutun.
- USB kablosunu takılıp düşmelere sebep olmayacak şekilde yerleştirin.

- USB kablosunu kıvırmayın ve ürünün üzerine sarmayın. USB kablosunu keskin kenarlar üzerine yerleştirmeyin.



UYARI! YARALANMA TEHLİKESİ!

- Bu ürün, gözlemlenmeleri veya ürünün güvenli kullanımı konusunda eğitilmiş olmaları ve kullanıma bağlı tehlikeleri anlamış olmaları halinde 8 yaş üstü çocuklar veya fiziksel, duyuşal veya ruhsal yetenekleri sınırlı kişiler veya deneyim ve bilgi yetersizliğı olan kişiler tarafından kullanılabilir. Çocuklar ürünle oynamamalıdır. Temizlik ve kullanıcı bakımı, gözetim olmadan çocuklar tarafından yapılmamalıdır.
- 8 yaşından küçük çocukları üründen, USB kablosundan ve USB güç adaptöründen uzak tutun.
- Çocukların plastik ambalajla oynamasını önleyin. Oynarken ambalaj başlarına geçebilir ve boğulma riski yaratabilir.
- Ürünü yalnızca ayaklardaki sertleşmiş cildin tedavisi için kullanın. Vücudun

diğer kısımlarında veya yumuşak ve ince cilt kısımlarında kullanmayın.

- Ürünü yalnızca kuru cilt tedavisi amacıyla kullanın (Yağ veya losyon gibi katkıları kullanmayın).
- Uygulamayı münferit cilt noktalarına azami 2 ilâ 3 saniye boyunca sürekli yapın.
- Ürünü doğrudan açık yara veya iltihaplı cilt bölgeleri üzerinde veya yakınında veya sigilleri gidermek için kullanmayın.
- Ağrılarınız veya tahrişleriniz oraya çıktığı zaman, ürünü artık kullanmayın.
- Ürünün sizin için uygun olup olmadığından emin değilseniz bir doktora başvurun (örneğin cilt hastalığınız veya diyabet hastalığınız var ise, hamileyseniz veya kalp pili yaşıyorsanız).
- Hijyenik nedenlerden dolayı ürün yalnızca bir kişi tarafından kullanılmalıdır.
- Ürünü saçlardan, peruklardan ve diğer uzun, esnek nesnelere, ör. ayakkabı

bağlarından, iplerden, tekstil liflerinden uzak tutun.

- Ürünü 0 ilâ 40 °C arası ısıda şarj edin.

DUYURU! HASAR TEHLİKESİ!

- Ürünü doğrudan güneş ışığına veya aşırı ısıya maruz bırakmayın.
- Düşmesini önlemek için ürünü bir yüzeyin kenarına bırakmayın.
- Ürünü sadece orijinal aksesuarla birlikte kullanın.
- Ürünün gövdesini asla sıvıyla doldurmayın.
- Aşırı ısınmaları önlemek için çalıştırma esnasında havalandırma deliklerini kapatmayın.

TR

4 Ürünün ve teslimat kapsamının kontrolü

DUYURU! HASAR TEHLİKESİ!

- Ambalajı keskin bir bıçakla ya da herhangi bir başka sivri cisimle dikkatsizce açmanız halinde, ürün kolaylıkla zarar görebilir. Açma esnasında çok dikkatli davranın.

1. Ürünü ambalajından çıkartın.
2. Teslimatın eksiksiz olup olmadığını kontrol edin (bkz. **şek. A**).
3. Ürünün veya münferit parçaların hasarlı olup olmadığını kontrol edin. Hasar varsa, ürünü kullanmayın. Bunun için teknik servisimize başvurun.

5 Şarj etme



- Ürünü ilk kullanımdan önce ve düşük pil seviyesi halinde şarj edin.
- Düşük pil seviyesinde çalışırken LED ışıklar kırmızı yanıp sönmeye başlar. Ürünü şarj edin.
- Ürünün tamamen şarj olması yakl. 2,5 saat sürmektedir.
- Ürün şarj sırasında kullanılamaz.

1. USB kablosunun **11** küçük ucunu şarj bağlantısına **2** sokun.
2. USB kablosunun kalın ucunu USB güç adaptörünün **12** USB girişine sokun.
Şarj için USB kablosunu uyumlu bir USB güç kaynağıyla (örneğin, bir bilgisayarın USB girişi) kullanabilirsiniz.
3. Şarj için USB güç adaptörünü bir prize takın.
Şarj sırasında LED ışıkları **8** yavaşça mavi yanıp sönmeye başlar.
4. Ürün bütünüyle şarj olduğunda, LED ışıklar sürekli olarak mavi yanar. USB güç adaptörünü prizden çıkarın ve USB kablosunu üründen ayırın.

6 Kullanım



- Ürünü ilk kullanımdan önce, "Temizleme" bölümünde belirtildiği gibi temizleyin.



- Ayaklardaki bir alana ilk kez uygulamadan önce, ayakta bir noktada maksimum 3 saniyelik bir cilt tolerans testi yapın. Uygulamaya ancak herhangi bir yan etki görülmemesi halinde başlayın.

6.1 Törpüleme diskinin takılması ve değiştirilmesi

Ürüne ait 3 törpüleme diski (4) bulunmaktadır: İnce, Orta ve Kalın. Çok pürüzlü cilt için uygulamaya Kalın törpüleme diskiyle başlanması tavsiye edilir.

1. Ürünün kapalı olduğundan emin olun.
2. Ürüne takılı ise kapağı (3) çıkarın.
3. Monte edilmiş törpüleme diskini üründen çıkarın. Çıkarma işlemi esnasında gerekirse temizleme fırçasının (13) sapını kullanın (bkz. **şek. B**'deki adım 1).
4. İstenilen törpüleme diskini mile (7) yerleştirin (bkz. **şek. B**'deki adım 2).

Törpüleme diski yerine oturduğu zaman, bir klik sesi duyacaksınız.

6.2 Uygulamayı başlatma ve sonlandırma

1. Ayaklarınızın temiz ve tamamen kuru olduğundan emin olun.
2. Kumanda tuşuna (⏻) (1) bir kez basın. Ürün şu anda açıktır ve düşük hıza ayarlanmıştır. LED ışıklar (8) mavi yanar.
3. Hız ayarını yükseltmek istediğinizde kumanda tuşuna (⏻) yeniden basın. Ürün şu anda açıktır ve yüksek hıza ayarlanmıştır. LED ışıklar mavi yanıp söner.
4. Dönen törpüleme diskini (4) uygulama yapılacak cilt kısımlarının üzerine getirin. Bu esnada hafifçe bastırın ve törpüleme diskini azami iki ilâ üç saniye boyunca cilt noktasına uygulayın. Ardından sonucu kontrol edin (bkz. **şek. C**).

Aşırı ısınmaları önlemek için çalıştırma esnasında havalandırma deliklerini (9) kapatmayın.

Uygulama esnasında üretilen toz, toz toplama haznesine (10) çekilir.

5. Uygulama bittiğinde, ürünü kapatmak için kumanda tuşuna (⏻) üç kez basın. LED ışıklar da söner.

7 Temizleme

DUYURU! HASAR TEHLİKESİ!

- Aşındırıcı temizleyiciler, metal kıllara sahip fırçalar veya bıçak, sert spatula ve benzeri gibi keskin veya metal temizleme aletleri kullanmayın.

Her kullanımdan sonra ürünü temizleyin.

1. Monte edilmiş törpüleme diskini (4) üründen çıkarın. Çıkarma işlemi esnasında gerekirse temizleme fırçasının (13) sapını kullanın (bkz. **şek. B**'deki adım 1).
2. Sabitleme halkasını (5) üründen çıkarmak için saat yönünün tersine çevirin (bkz. **şek. D**).
3. Filtreyi (6) toz toplama haznesinden (10) çıkartın (bkz. **şek. D**).
4. Bu parçaları düzgünce temizleyin:

Ana ünite: Üniteyi nemli bir bezle silin. Daha sonra kuru bir bezle iyice kurulayın.

Toz toplama haznesi ve törpüleme diskleri:

Toplanan tozu çıkarmak için temizleme fırçası kullanın.

Filtre, sabitleme halkası ve kapak (3): Akan suyun altında temizleyin. Sabitleme halkasını ve kapağı kuru bir bezle komple silin ve filtreyi iyice havada kurutun. Çok fazla toz biriktiğinde filtreyi değiştirin. Aşındığında törpüleme diskini değiştirin.

5. Filtreyi, sabitleme halkasını, törpüleme diskini ve kapağı temizledikten sonra tekrar birleştirin. Tekrar monte etmeden önce tüm parçaların tamamen kuru olması gerektiğini unutmayın.



Yeni törpüleme disklerini ve filtrelerini “www.silkkn.eu” adresindeki web sitemizden satın alabilirsiniz.

8 Saklama

Saklanmadan önce, tüm parçalar tamamen kuru olmalıdır.

- Parçaları sıcaktan ve doğrudan güneş ışığından koruyun, temiz ve kuru bir yerde saklayın.
- Törpüleme diskini **4** muhafaza ederken korumak için kapağı **3** yerine takın.

TR

9 Hata arama

Sizin de düzeltebileceğiniz küçük arızalar bazı sorunlara neden olabilir. Aşağıdaki tablodaki talimatlara uyun. Bunlarla sorun giderilemez ise, teknik servise başvurun. Ürünü asla bizzat onarmayın.

| Arıza | Olası nedeni ve giderilmesi |
|--------------------|--|
| Ürün açılmıyor. | Ürünün gerektiği gibi şarj edildiğinden emin olun. |
| Ürün şarj olmuyor. | USB kablosunun ürüne ve USB güç adaptörüne bağlandığından ve USB güç adaptörünün bir prize düzgün takıldığından emin olun. |

10 Teknik bilgiler

Ürün

| | |
|----------------------|---|
| Model: | NV8615D |
| Nominal gerilim: | 3,7 V |
| Watt miktarı: | 7 W |
| Batarya kapasitesi: | 2 000 mAh |
| Hız ayarları: | 2 (düşük/yüksek) |
| Dönme hızı: | 1 350 devir/dk (düşük) 1 550 devir /dk (yüksek) |
| Şarj süresi: | 2,5 saat |
| Kullanım süresi: | Tam şarj olması durumunda yakl. 1 saat 50 dakika |
| Ağırlık: | 266 g |
| Ölçüler (U × G × D): | 180 × 64 × 89,5 mm |

USB güç adaptörü

| | |
|-----------------|--|
| Giriş gerilimi: | 100–240 V~ 50/60 Hz, 0,35 A MAX |
| Çıkış gerilimi: | 5,0 V === 1,0 A 5,0 W |
| Koruma sınıfı: | II |
| Model numarası: | HNAA050100E1 (AB) HNAC050100B1 (GB) |

| Yayınlanan veriler | Değer ve hassasiyet | Birim |
|--|--|--------------|
| Üreticinin adı veya markası, ticari sicil numarası ve adres: | Shenzhen Huoniu Technology Co., Ltd. Block No.5, The 4th Industrial Zone, Xitian Community, Gongming Town, Guangming New District, Shenzhen, China | |
| Model adı: | HNAA050100E I (AB) HNAC050100B I (GB) | |
| Giriş gerilimi: | 100–240 | V |
| Alternatif akım giriş frekansı: | 50/60 | Hz |
| Çıkış voltajı: | 5,0 | V |
| Çıkış akımı: | 1,0 | A |
| Çıkış gücü: | 5,0 | W |
| Çalışma esnasında ortalama verim: | 75,91 | % |
| Yüksüz durumda elektrik tüketimi: | 0,10 | W |

TR

11 İmha

11.1 Ambalajın imhası



Ambalajı türüne göre imha edin. Mukavva ve kartonu atık kağıt konteynerine, folyoları ise geri dönüştürülebilir atık konteynerine atın.

11.2 Ürünün imhası

(Geri dönüştürülebilir malzemelerin ayrı bir şekilde toplandığı sistemlerin bulunduğu Avrupa Birliği ve diğer Avrupa ülkelerinde geçerlidir)



Eski cihazlar evsel atıklar ile birlikte imha edilemez!

Ürün artık bir daha kullanılmayacaksa, **ürünü kendi eyaletinizde yada ülkenizde geçerli kurallara göre imha edin.**



Böylece, eski cihazların kurallara uygun biçimde değerlendirilmesi ve çevreye olumsuz etkilerinin

önlenmesi sağlanmış olur. Bu nedenden dolayı, elektrikli cihazlar burada gösterilen sembollerle işaretlenmiştir.

Bataryalar ve piller evsel atıklarla birlikte imha edilemez!



Son kullanıcı olarak, tehlikeli maddeler* içersin ya da içermesin, tüm batarya ve pilleri çevre dostu bir şekilde imha veya bertaraf edilebilmeleri için belediyenin/ilçenin toplama merkezine teslim etmekten yasal olarak

sorumlusunuz. Bataryalar dahil eksiksiz ürünü toplama merkezimize götürün ve bataryaların boşaltıldığından emin olun!

*şöyle belirtilir: Cd = Kadmiyum, Hg = Cıva, Pb = Kurşun

Duyuru: Bataryayı çıkarmak için fan ünitesini parçalarına ayırın ve batarya klemenslerini platinden ayırın. Akabinde bataryayı çıkartmak için kapağı sap ucundan çıkartın. Bataryanın çıkarma işlemi esnasında hasar görmediğinden emin olun. Kapağın hasar görebileceğini ve bataryanın çıkartılmasının geri döndürülemez olduğunu unutmayın.

12 Garanti bilgileri

Avrupa düzenlemeleri ve yasaları kapsamında bu ürün 2 yıllık bir garantiye sahiptir. Bu ürünün garanti kapsamı, üretim hatalarından kaynaklanan teknik kusurlar ile sınırlıdır. Garanti hakkınız çerçevesinde, teknik servisimizin talimatlarından faydalanın. Belki sorunu, ürünü mağazaya veya teknik servis merkezine geri göndermek zorunda kalmadan çözebilirsiniz. Müşteri Hizmetleri ekibimiz size her zaman yardıma hazırdır!

TR

13 Müşteri Hizmetleri

Silk'n ürünleri hakkında daha fazla bilgi için yerel Silk'n web sitesini ziyaret edin: www.silkn.eu. Cihaz hasar görmüş veya arızalıysa, onarım gerektiriyorsa veya yardımımıza ihtiyacınız varsa, en yakın Silk'n Teknik Servis Merkezi ile iletişime geçin. Bu kullanım kılavuzunu PDF olarak www.silkn.eu adresinden indirebilirsiniz.

Servis numarası: +31 (0) 180-330550
E-posta: info@silkn.eu

Avvertenze legali

Invention Works B.V. si riserva il diritto di modificare i propri prodotti o le loro caratteristiche per migliorarne prestazioni, affidabilità o producibilità. Al momento della pubblicazione, le informazioni fornite da Invention Works B.V. sono da ritenersi accurate e affidabili. Tuttavia, Invention Works B.V. non assume alcuna responsabilità riguardo al loro utilizzo. Non viene concesso alcun diritto di licenza implicito né altro diritto desumibile in base a brevetti o diritti di brevetto di Invention Works B.V.

IT

Senza esplicito permesso scritto di Invention Works B.V. non è consentita la riproduzione né la trasmissione, in qualsiasi forma o con qualsiasi mezzo, elettronico o meccanico, di parti di questo documento, per qualsiasi scopo. I dati sono soggetti a modifiche senza preavviso.

Relativamente all'oggetto del presente documento, Silk'n Beauty Ltd. detiene brevetti approvati e in via d'approvazione, marchi, copyright e ogni altro diritto di proprietà intellettuale. Al di fuori di quanto espressamente previsto da specifici accordi scritti con Silk'n Beauty Ltd. la distribuzione del presente documento non implica la concessione di alcuna licenza su detti brevetti, marchi, copyright o qualsiasi altro diritto di proprietà intellettuale. Le specifiche sono soggette a modifiche senza preavviso.

Silk'n e il logo Silk'n sono marchi di fabbrica registrati di Silk'n Beauty Ltd.

Invention Works B.V.
Galileistraat 17, 3029 AL Rotterdam, Paesi Bassi
www.silkn.eu - info@silkn.eu

Sommario

| | | |
|-----------|---|------------|
| 1 | Dotazione/parti dell'apparecchio | 159 |
| 2 | Informazioni generali | 159 |
| 2.1 | Leggere e conservare le istruzioni per l'uso | 159 |
| 2.2 | Spiegazione dei simboli | 160 |
| 3 | Sicurezza | 161 |
| 3.1 | Utilizzo conforme all'uso previsto | 161 |
| 3.2 | Avvertenze di sicurezza | 162 |
| 4 | Controllare il prodotto e la dotazione | 167 |
| 5 | Ricarica | 167 |
| 6 | Utilizzo | 168 |
| 6.1 | Applicare e cambiare la lima | 168 |
| 6.2 | Iniziare e terminare il trattamento | 169 |
| 7 | Pulizia | 169 |
| 8 | Conservazione | 170 |
| 9 | Ricerca anomalie | 171 |
| 10 | Dati tecnici | 171 |
| 11 | Smaltimento | 173 |
| 11.1 | Smaltire l'imballaggio | 173 |
| 11.2 | Smaltire il prodotto | 173 |
| 12 | Garanzia | 174 |
| 13 | Servizio di assistenza clienti | 175 |

I Dotazione/parti dell'apparecchio

- | | |
|---------------------------------------|-------------------------------------|
| 1 Tasto di comando (⏻) | 8 Luci a LED |
| 2 Connettore di ricarica | 9 Aperture di ventilazione |
| 3 Coperchio | 10 Camera di raccolta della polvere |
| 4 Lima (Fine/Media/Grossolana), 3 × * | 11 Cavo USB |
| 5 Anello di fissaggio | 12 Alimentatore USB |
| 6 Filtro, 3 × * | 13 Spazzola di pulizia |
| 7 Albero | |

IT * Una parte è già montata sul prodotto.

2 Informazioni generali

2.1 Leggere e conservare le istruzioni per l'uso



Le presenti istruzioni per l'uso sono parte integrante del rimuovi calli VacuPedi (di seguito denominato "prodotto"). Esse contengono informazioni importanti relative alla messa in funzione e all'utilizzo.

Prima di utilizzare il prodotto leggere attentamente le istruzioni per l'uso. Ciò vale in particolare per le avvertenze di sicurezza. Il mancato rispetto delle presenti istruzioni per l'uso può provocare lesioni personali o danni al prodotto. Le istruzioni per l'uso si basano sulle norme e direttive vigenti nell'Unione europea. All'estero rispettare anche le direttive e le normative nazionali. Conservare le istruzioni per l'uso per usi futuri. In caso di cessione del prodotto a terzi, consegnare assolutamente anche le istruzioni per l'uso.

2.2 Spiegazione dei simboli

Nelle istruzioni per l'uso, sulla prodotto, sull'alimentatore USB o sull'imballaggio sono riportati i seguenti simboli e le seguenti parole di avvertimento.

AVVERTIMENTO!

Questo simbolo/parola d'avvertimento indica un pericolo a rischio medio che, se non evitato, può avere come conseguenza la morte o lesioni gravi.

AVVISO!

Questa parola d'avvertimento indica possibili danni materiali.



Questo simbolo fornisce informazioni aggiuntive utili per la manipolazione e l'uso.



Leggere le istruzioni per l'uso.



Dichiarazione di conformità: I prodotti etichettati con questo simbolo sono conformi a tutte le norme comunitarie applicabili nello Spazio economico europeo.



Dichiarazione di conformità: I prodotti etichettati con questo simbolo sono conformi a tutte le norme applicabili nel Regno Unito.



Questo simbolo contrassegna dispositivi elettrici con una classe di protezione II (alimentatore USB).



Gli apparecchi contrassegnati con questo simbolo sono adatti solo per l'uso domestico (in ambienti interni asciutti).



Questo simbolo indica la tensione nominale e la corrente nominale della corrente continua.



Il marchio internazionale di efficienza indica che l'alimentazione soddisfa i requisiti del livello VI.



L'alimentatore USB è dotato di un trasformatore di sicurezza a prova di cortocircuito.



L'alimentatore USB ha una alimentazione commutata.

IP20

L'alimentatore USB è protetto da oggetti solidi di dimensioni fino a 12 mm.

ta

Temperatura ambiente (alimentatore USB)

3 Sicurezza

3.1 Utilizzo conforme all'uso previsto

Il prodotto è destinato esclusivamente alla rimozione di calli sui piedi. È destinato soltanto all'uso in ambito privato e non in ambito commerciale. Utilizzare il prodotto solo come descritto nelle istruzioni per l'uso. Ogni altro utilizzo è da intendersi come non conforme all'uso previsto e può provocare danni materiali o lesioni personali. Il produttore o rivenditore declina ogni responsabilità per eventuali danni derivanti da un utilizzo non conforme allo scopo previsto o da un utilizzo scorretto.

3.2 Avvertenze di sicurezza



AVVERTIMENTO! PERICOLO DI SCOSSE ELETTRICHE!

-  Tenere il prodotto, il cavo USB e l'alimentatore USB lontano dall'acqua. Non usare il prodotto in prossimità di vasche da bagno, docce, lavandini o altri contenitori pieni d'acqua. I componenti non sono impermeabili.
- Utilizzare il prodotto solo in ambienti chiusi.
- Collegare il prodotto alla rete elettrica solo se la tensione di rete della presa di corrente corrisponde ai dati riportati sulla targhetta dell'alimentatore USB.
- Collegare l'alimentatore USB solo ad una presa di corrente facilmente accessibile in modo da poterlo staccare rapidamente dalla rete elettrica in caso di malfunzionamenti.
- Utilizzare il prodotto esclusivamente con il cavo USB e l'alimentatore USB in dotazione.

- Non utilizzare il prodotto, il cavo USB o l'alimentatore USB se sono danneggiati o difettosi. Per evitare rischi, le parti danneggiate o difettose devono essere sostituite dal produttore o dall'assistenza post-vendita.
- Mai aprire l'involucro e infilare oggetti nell'involucro.
- Spegnere sempre il prodotto in caso di inutilizzo, durante la pulizia o in caso di guasto. Quando non si ricarica il prodotto, scollegare sempre l'alimentatore USB e il cavo USB.
- Non toccare mai il cavo USB e l'alimentatore USB con le mani bagnate o umide.
- Non estrarre l'alimentatore USB dalla presa di corrente tirando il cavo USB, ma afferrare sempre la spina stessa. Non trasportare, tirare o sollevare il prodotto afferrando il cavo USB.
- Tenere il prodotto, il cavo USB e l'alimentatore USB lontano da fiamme libere e superfici roventi.

- Posare il cavo USB in modo tale che nessuno possa inciamparvi.
- Non piegare il cavo USB e non avvolgerlo intorno al prodotto. Non far passare il cavo USB su spigoli vivi.



AVVERTIMENTO! PERICOLO DI LESIONI!

- L'uso del presente prodotto è consentito ai bambini maggiori di 8 anni e alle persone con ridotte capacità fisiche, sensoriali e mentali, o prive di esperienza e cognizioni a condizione che siano sotto sorveglianza o che siano stati istruiti sul modo sicuro di usare il prodotto e abbiano compreso gli eventuali pericoli connessi all'uso. Ai bambini non è consentito giocare con il prodotto. La pulizia e la manutenzione di competenza dell'utilizzatore non devono essere eseguite da bambini senza la sorveglianza di un adulto.
- Tenere i bambini di età inferiore agli 8 anni lontano dal prodotto, dal cavo USB e dall'alimentatore USB.

- Assicurarsi che i bambini non giochino con la pellicola d'imballaggio. Giocandovi, potrebbero restarvi intrappolati e soffocare.
- Utilizzare il prodotto solo sui piedi per trattare la pelle indurita. Non utilizzarlo su altre parti del corpo e su pelle morbida o sottile.
- Utilizzare il prodotto solo per il trattamento della pelle secca (non utilizzare additivi come oli o lozioni).
- Trattare le singole aree della pelle alla volta per un massimo di 2–3 secondi.
- Non usare il prodotto direttamente su ferite aperte o aree infiammate della pelle o in prossimità di esse, né per rimuovere le verruche.
- In caso di dolore o irritazione, interrompere immediatamente l'uso del prodotto.
- Consultare un medico se non siete sicuri che il prodotto sia adatto a voi (ad esempio, se avete malattie della

pelle o diabete, se siete incinta o se avete un pacemaker).

- Per motivi igienici, il prodotto deve essere utilizzato da una sola persona.
- Tenere il prodotto lontano da capelli, parrucche e altri oggetti lunghi e flessibili, ad es. lacci, fili, fibre tessili.
- Ricaricare il prodotto a temperature tra 0 e 40 °C.

AVVISO! PERICOLO DI DANNEGGIAMENTO!

- Evitare di esporre il prodotto alla luce solare diretta e non esporla mai al calore estremo o all'acqua bollente.
- Non collocare il prodotto ai margini di una superficie: potrebbe cadere.
- Utilizzare il prodotto solo con gli accessori originali.
- Non versare mai liquidi nel corpo del prodotto.
- Non coprire le aperture di ventilazione durante il funzionamento per evitare il surriscaldamento.

4 Controllare il prodotto e la dotazione

AVVISO! PERICOLO DI DANNEGGIAMENTO!

- Aprendo l'imballaggio con un coltello affilato o altri oggetti appuntiti senza prestare opportuna cautela, si rischia di danneggiare il prodotto. Aprire l'imballaggio con cautela.

IT

1. Estrarre il prodotto dall'imballaggio.
2. Controllare se la fornitura è completa (vedi **Fig. A**).
3. Controllare se il prodotto o i singoli pezzi sono danneggiati. In tale eventualità non utilizzare il prodotto. Rivolgersi invece al nostro servizio di assistenza clienti.

5 Ricarica



- Caricare completamente il prodotto prima del primo utilizzo e quando la batteria è scarica.
 - Quando il livello di carica della batteria è basso, le luci a LED iniziano a lampeggiare in rosso. Ricaricare il prodotto.
 - La ricarica completa richiede circa 2,5 ore.
 - Durante il tempo di ricarica non si deve utilizzare il prodotto.
1. Inserire l'estremità più piccola del cavo USB **11** nel connettore di ricarica **2**.
 2. Inserire l'estremità più grande del cavo USB nella porta USB dell'alimentatore USB **12**.

Per effettuare la ricarica è possibile collegare anche il cavo USB a una fonte di alimentazione USB compatibile (ad esempio, alla porta USB di un computer).

3. Per la ricarica, inserire l'alimentatore USB in una presa di corrente.
Durante la carica le luci a LED **8** iniziano a lampeggiare lentamente in blu.
4. Quando il prodotto è completamente ricaricato, le luci a LED si illuminano di blu in maniera permanente. Scollegare l'alimentatore USB dalla presa di corrente e disconnettere il cavo USB dal prodotto.

6 Utilizzo



- Prima del primo utilizzo, pulire il prodotto come descritto nel capitolo "Pulizia".
- Prima di trattare per la prima volta una zona sui piedi, eseguire in un punto un test di tolleranza cutanea per un massimo di 3 secondi. Iniziare quindi il trattamento solo se non si presentano effetti collaterali.

6.1 Applicare e cambiare la lima

Il prodotto include 3 lime **4**: Fine, Media, Grossolana. Per pelli particolarmente ruvide, si consiglia di iniziare con la lima Grossolana.

1. Assicurarsi che il prodotto sia spento.
2. Rimuovere il coperchio **3** quando è attaccato al prodotto.
3. Rimuovere la lima montata dal prodotto. Se necessario, utilizzare l'impugnatura della spazzola di pulizia **13** per rimuoverla (vedi passaggio 1 in **Fig. B**).
4. Collegare la lima desiderata all'albero **7** (vedi passaggio 2 in **Fig. B**).
Udirete un clic quando la lima scatta in posizione.

6.2 Iniziare e terminare il trattamento

1. Assicuratevi che i piedi siano puliti e completamente asciutti.
2. Premere una volta il tasto di comando (⏻) **1**.
Il prodotto è ora acceso e impostato a bassa velocità. Le luci a LED **8** si illuminano di blu.
3. Premere di nuovo il tasto di comando (⏻) se si desidera aumentare l'impostazione della velocità.
Il prodotto è ora acceso e impostato su alta velocità. Le luci a LED lampeggiano di blu.
4. Guidare la lima rotante **4** sulle aree della pelle da trattare. Applicare una leggera pressione e applicare la lima su un'area della pelle per un massimo di 2–3 secondi. Quindi controllare il risultato (vedi **Fig. C**). Non coprire le aperture di ventilazione **9** durante il funzionamento per evitare il surriscaldamento. La polvere generata durante il trattamento viene aspirata nella camera di raccolta della polvere **10**.
5. Al termine del trattamento, premere il tasto di comando (⏻) una terza volta per spegnere il prodotto. Anche le luci a LED si spengono.

IT

7 Pulizia

AVVISO! PERICOLO DI DANNEGGIAMENTO!

- Non usare detergenti abrasivi, spazzole con setole metalliche e utensili taglienti in metallo per la pulizia, come coltelli, spazzole dure e simili.

Pulire il prodotto dopo ogni utilizzo.

1. Rimuovere la lima montata **4** dal prodotto. Se necessario, utilizzare l'impugnatura della spazzola di pulizia **13** per rimuoverla (vedi passaggio 1 in **Fig. B**).
2. Ruotare l'anello di fissaggio **5** in senso antiorario per rimuoverlo dal prodotto (vedi **Fig. D**).
3. Rimuovere il filtro **6** dalla camera di raccolta della polvere **10** (vedi **Fig. D**).
4. Pulire correttamente queste parti:

Unità principale: Pulirla utilizzando un panno umido. Poi asciugarla completamente con un panno asciutto.

Camera di raccolta della polvere e lime:

Utilizzare la spazzola di pulizia per rimuovere la polvere accumulata.

Filtro, anello di fissaggio e coperchio **3:** Pulirli sotto l'acqua corrente. Pulire l'anello di fissaggio e il coperchio completamente asciutti con un panno asciutto e lasciare asciugare completamente il filtro dell'aria. Sostituire il filtro se contiene troppa polvere. Sostituire la lima quando è usurata.

5. Rimontare il filtro, l'anello di fissaggio, la lima e il coperchio dopo la pulizia. Si noti che tutte le parti devono essere completamente asciutte prima di essere rimontate.



È possibile acquistare nuove lime e filtri sul nostro sito Web all'indirizzo "www.silkn.eu".

8 Conservazione

Prima di riporre il prodotto tutti i componenti devono essere completamente asciutti.

- Conservare tutti i componenti in un luogo pulito e asciutto, al riparo dal calore e dalla luce solare diretta.
- Montare il coperchio **3** per proteggere la lima **4** durante lo stoccaggio.

9 Ricerca anomalie

Alcuni problemi possono essere causati da difetti minori che è possibile eliminare da soli. Seguire le indicazioni elencate nella tabella sottostante. Se il problema non può essere risolto, si prega di contattare l'assistenza post-vendita. Non riparare autonomamente il prodotto.

| Malfunzionamento | Possibile causa e rimedio |
|------------------------------|---|
| Il prodotto non si accende. | Assicurarsi che il prodotto sia ricaricato in modo corretto. |
| Il prodotto non si ricarica. | Assicurarsi che il cavo USB sia collegato saldamente al prodotto e all'alimentatore USB e che l'alimentatore USB sia collegato correttamente a una presa di corrente. |

IT

10 Dati tecnici

Prodotto

| | |
|---------------------------------------|--|
| Modello: | NV8615D |
| Tensione nominale: | 3,7 V |
| Numero di watt: | 7 W |
| Capacità della batteria ricaricabile: | 2.000 mAh |
| Impostazioni di velocità: | 2 (bassa/alta) |
| Velocità di rotazione: | 1.350 giri/min (bassa) 1.550 giri/min (alta) |
| Durata ricarica: | 2,5 ore |
| Durata d'impiego: | circa 1 ora e 50 minuti per ricarica completa |

Peso: 266 g
Dimensioni (L × P × H): 180 × 64 × 89,5 mm

Alimentatore USB

Tensione d'ingresso: 100–240 V~ 50/60 Hz, 0,35 A MAX

Tensione d'uscita: 5,0 V === 1,0 A 5,0 W

Classe di protezione: II

Numero di modello: HNAA050100E1 (UE)
HNAC050100B1 (GB)

| Dati pubblicati | Valore ed esattezza | Unità di misura |
|--|--|------------------------|
| Nome o marchio del produttore, numero d'iscrizione nel registro delle imprese e indirizzo: | Shenzhen Huoniu Technology Co., Ltd. Block No.5, The 4th Industrial Zone, Xitian Community, Gongming Town, Guangming New District, Shenzhen, China | |
| Identificativo del modello: | HNAA050100E1 (UE) HNAC050100B1 (GB) | |
| Tensione d'ingresso: | 100–240 | V |
| Frequenza della corrente alternata d'ingresso: | 50/60 | Hz |
| Tensione d'uscita: | 5,0 | V |

| Dati pubblicati | Valore ed esattezza | Unità di misura |
|----------------------------------|---------------------|-----------------|
| Corrente in uscita: | 1,0 | A |
| Potenza in uscita: | 5,0 | W |
| Rendimento medio in modo attivo: | 75,91 | % |
| Consumo energetico a vuoto: | 0,10 | W |

IT

II Smaltimento

II.1 Smaltire l'imballaggio



Smaltire l'imballaggio differenziandolo. Conferire il cartone alla carta da riciclo e pellicole nella plastica da riciclo.

II.2 Smaltire il prodotto

(Applicabile nell'Unione europea e in altri Paesi europei con sistemi di raccolta differenziata.)



Gli apparecchi dismessi non devono essere smaltiti nella normale spazzatura domestica!

Qualora il prodotto non possa più essere utilizzato, **smaltirlo conformemente alle disposizioni vigenti nel proprio Paese o nella propria regione.** In tal

modo si garantisce che gli apparecchi dismessi vengono correttamente riciclati e si evitano ripercussioni negative sull'ambiente. Per questo motivo gli apparecchi elettrici sono contrassegnati dal simbolo qui riprodotto.

Le batterie e le batterie ricaricabili non devono essere smaltite insieme ai rifiuti domestici!



Il consumatore è obbligato per legge a consegnare tutte le batterie o batterie ricaricabili, indipendentemente dal fatto che contengano o meno sostanze dannose*, presso un centro di raccolta del proprio comune/

quartiere o presso un negozio, in modo che possano essere smaltite in maniera ecosostenibile. Portare il prodotto completo (compresa la batteria) al punto di raccolta e assicurarsi che la batteria sia scarica!

*contrassegnate da: Cd = cadmio, Hg = mercurio,
Pb = piombo

IT

Avviso: Per rimuovere la batteria, smontare l'unità ventola e scollegare i terminali della batteria dal circuito. Quindi rimuovere il coperchio dall'estremità dell'impugnatura per rimuovere la batteria. Assicurarsi che la batteria non sia danneggiata quando viene rimossa. Si noti che il coperchio è danneggiato e che la rimozione della batteria non è reversibile.

12 Garanzia

Questo prodotto è coperto da una garanzia di 2 anni secondo le normative e le leggi europee. L'estensione di garanzia su questo prodotto è limitata ai difetti tecnici causati da processi di produzione difettosi. Nel caso in cui volesse avvalersi della garanzia, la invitiamo a contattare il nostro Servizio di assistenza clienti per le istruzioni del caso. Il personale addetto potrebbe essere in grado di risolvere il problema senza necessità di restituire il prodotto al negozio o di inviarlo al centro di assistenza. Il nostro Servizio di assistenza clienti sarà sempre lieto di aiutarla!

I3 Servizio di assistenza clienti

Per maggiori informazioni sui prodotti Silk'n, visitare il sito Silk'n: www.silkn.eu. Se il dispositivo è danneggiato, difettoso, deve essere riparato, oppure se Lei ha bisogno della nostra assistenza, la invitiamo a contattare il centro assistenza clienti Silk'n più vicino. È possibile anche scaricare questo manuale in formato PDF dal sito www.silkn.eu.

Numero del servizio: +31 (0) 180-330550

E-mail: servizioclientiit@silkn.eu

IT

Juridiske merknader

Invention Works B.V. forbeholder seg retten til å foreta endringer på sine produkter eller spesifikasjoner til forbedring av ytelse, driftssikkerhet eller produksjon. Opplysninger som er stilt til rådighet av Invention Works B.V. anses som korrekte og pålitelige ved tidspunktet for offentliggjørelsen. Invention Works B.V. påtar seg imidlertid intet ansvar for bruken av dem. Det gis ingen lisens, verken stilltiende eller under et patent eller under Invention Works B.V. patentrettigheter.

Det er ikke tillatt å reprodusere eller overføre noen del av dette dokumentet i noen som helst form eller med elektroniske eller mekaniske midler for noe som helst formål uten uttrykkelig skriftlig samtykke fra Invention Works B.V. Med forbehold om endringer av data uten forvarsel.

Silkn Beauty Ltd. eier patenter samt tilhørende patentanmeldelser, varemerker, opphavsretter og andre immaterielle rettigheter som er gjenstand for dette dokumentet. Dette dokumentet gir deg ingen lisens for disse patentene, varemerkene, opphavsrettene eller andre immaterielle rettigheter, så fremt dette ikke er uttrykkelig regulert i en skriftlig avtale med Silkn Beauty Ltd. Med forbehold om tekniske endringer uten forvarsel.

Silk'n og Silk'n-logoen er registrerte varemerker fra Silkn Beauty Ltd.

Invention Works B.V.
Galileistraat 17, 3029 AL Rotterdam, Nederland
www.silkn.eu – info@silkn.eu

NO

Innholdsfortegnelse

| | | |
|-----------|---|------------|
| 1 | Leveringsomfang/apparatets deler | 178 |
| 2 | Generelt | 178 |
| 2.1 | Les og ta vare på bruksanvisningen | 178 |
| 2.2 | Symbolforklaring | 179 |
| 3 | Sikkerhet | 180 |
| 3.1 | Riktig bruk | 180 |
| 3.2 | Sikkerhetsanvisninger | 181 |
| 4 | Kontroller produktet og leveransen | 185 |
| 5 | Lading | 186 |
| 6 | Betjening | 186 |
| 6.1 | Montere eller bytte slipeskive | 187 |
| 6.2 | Starte og avslutte behandling | 187 |
| 7 | Rengjøring | 188 |
| 8 | Oppbevaring | 189 |
| 9 | Feilsøking | 189 |
| 10 | Tekniske data | 189 |
| 11 | Kassering | 191 |
| 11.1 | Kassere emballasjen | 191 |
| 11.2 | Kassere produktet | 191 |
| 12 | Garantiinformasjon | 192 |
| 13 | Kundeservice | 193 |

I Leveringsomfang/apparatets deler

- | | | | |
|---|--|----|-------------------|
| 1 | Innstillingsknapp (⏻) | 8 | LED-lamper |
| 2 | Ladekontakt | 9 | Lufteåpninger |
| 3 | Deksel | 10 | Støvoppsamler |
| 4 | Slipeskive (Fin/Middels/Grov), 3 stk* | 11 | USB-kabel |
| 5 | Festering | 12 | USB-nettadapter |
| 6 | Filter, 3 stk* | 13 | Rengjøringsbørste |
| 7 | Aksel | | |

* En del er allerede montert på produktet.

NO

2 Generelt

2.1 Les og ta vare på bruksanvisningen



Denne bruksanvisningen hører sammen med fotfilen VacuPedi til fjerning av hard hud (heretter kalt "produktet"). Den inneholder viktig informasjon om oppstart og bruk.

Les bruksanvisningen nøye før du bruker produktet. Dette gjelder særlig sikkerhetsanvisningene. Hvis du ignorerer denne bruksanvisningen, kan det føre til personskader eller skader på produktet. Bruksanvisningen er basert på de standarder og regler som gjelder i EU. Følg også lokale retningslinjer og lover i utlandet. Oppbevar bruksanvisningen for senere bruk. Hvis du gir produktet videre til tredjepart, er det viktig at du lar denne bruksanvisningen følge med.

2.2 Symbolforklaring

Følgende symboler og signalord brukes i denne bruksanvisningen, på produktet, på USB-nettadapteren eller på emballasjen.

ADVARSEL!

Dette signalsymbolet/-ordet betegner en fare med middels risikograd som kan medføre død eller alvorlige personskader hvis den ikke unngås.

LES DETTE!

Dette signalordet advarer mot mulige tingskader.



Dette signalsymbolet gir deg nyttig tilleggsinformasjon om håndtering og bruk.

NO



Les bruksanvisningen.



Samsvarserklæring: Produkter som er merket med dette symbolet, oppfyller alle felles bestemmelser som kommer til anvendelse i EØS-området.



Samsvarserklæring: Produkter som er merket med dette symbolet, oppfyller alle bestemmelser som kommer til anvendelse i Storbritannia.



Dette symbolet kjennetegner elektrisk utstyr med beskyttelsesklasse II (USB-nettadapter).



Apparater som er merket med dette symbolet, egner seg bare til bruk i husholdningen (i tørre rom innendørs).



Dette symbolet kjennetegner driftsspennning og driftsstrøm for likestrøm.



Det internasjonale energimerket bekrefter at strømforsyningen oppfyller kravene til klasse VI.



USB-kontakten er utstyrt med en kortslutningsikker transformator.



USB-kontakten er utstyrt med en koblingsrelé.

IP20

USB-kontakten er beskyttet mot gjenstander på opptil 12 mm.

ta

Omgivelsestemperatur (USB-kontakt)

NO

3 Sikkerhet

3.1 Riktig bruk

Produktet er utelukkende beregnet til fjerning av hard hud på føttene. Det er utelukkende ment til privat bruk og er ikke egnet til næringsformål. Produktet skal bare brukes slik det er beskrevet i denne bruksanvisningen. All annen bruk regnes som feil bruk og kan føre til tingskader eller personskader. Produsenten eller forhandleren overtar intet ansvar for tingskader eller personskader som er oppstått som følge av feil eller uriktig bruk.

3.2 Sikkerhetsanvisninger

ADVARSEL! FARE FOR ELEKTRISK STØT!

-  Hold produktet, USB-kabelen og USB-nettadapteren unna vann og andre væsker. Ikke bruk produktet i nærheten av badekar, dusj, vask eller andre beholdere med vann. Komponentene er ikke vanntette.
- Produktet skal kun benyttes innendørs.
- Produktet skal kun brukes såfremt spenningen i stikkontakten stemmer overens med informasjonen på typeskiltet på USB-nettadapteren.
- USB-nettadapteren skal bare kobles til en lett tilgjengelig stikkontakt, slik at du raskt kan trekke den ut igjen ved en feil.
- Produktet skal bare brukes sammen med den medfølgende USB-kabelen og USB-nettadapteren.
- Ikke bruk produktet, USB-kabelen eller USB-nettadapteren dersom de er skadet eller defekt. Skadde

NO

eller defekte deler må byttes ut av produsenten eller kundeservice for å unngå risiko.

- Du må aldri åpne huset og ikke stikke gjenstander inn i huset.
- Du må alltid slå av produktet når det ikke er i bruk, når det rengjøres eller dersom det har en feil. Koble alltid USB-kabelen og USB-nettadapteren fra strømnettet når produktet ikke lades.
- Du må aldri ta på USB-kabelen eller USB-nettadapteren med våte eller fuktige hender.
- Ta alltid tak i selve USB-nettadapteren når du trekker den ut av stikkontakten, ikke dra i USB-kabelen. Du må aldri flytte, trekke eller holde produktet i USB-kabelen.
- Hold produktet, USB-kabelen og USB-nettadapteren unna åpen ild og varme overflater.
- Legg USB-kabelen slik at ingen snubler i den.
- Ikke knekk USB-kabelen, og ikke

NO

surr den rundt produktet. Ikke legg USB-kabelen over skarpe kanter.



ADVARSEL!

FARE FOR PERSONSKADER!

- Dette produktet kan brukes av barn fra 8 år og oppover og av personer med begrensede fysiske, sensoriske eller mentale ferdigheter eller av personer med mangel på erfaring og kunnskap dersom de er under tilsyn eller har fått opplæring i hvordan produktet skal brukes på en sikker måte, og har forstått hvilke farer som kan oppstå. Barn skal ikke leke med produktet. Rengjøring og brukervedlikehold skal ikke gjennomføres av barn uten tilsyn.
- Barn under 8 år skal holdes unna produktet, USB-kabelen og USB-nettadapteren.
- Pass på at barn ikke leker med plastemballasjen. De kan sette seg fast i den og bli kvalt.
- Produktet skal bare brukes til behandling av hard hud på føttene. Det

må aldri brukes til andre kroppsdeler eller på myke eller tynne hudpartier.

- Produktet skal bare brukes til tørrbehandling av huden (du må aldri bruke tilsetninger som oljer eller hudkremer).
- Hvert enkelt hudparti skal maksimum behandles 2 til 3 sekunder av gangen.
- Ikke bruk produktet rett på eller i nærheten av åpne sår eller betente områder på huden eller til fjerning av vorter.
- Hvis du opplever at det oppstår smerter eller irritasjon, skal du straks slutte å bruke produktet.
- Snakk med en lege hvis du ikke er sikker på om produktet passer for deg (for eksempel hvis du har en hudsykdom eller diabetes, hvis du er gravid eller hvis du har pacemaker).
- Av hygieniske grunner bør produktet bare brukes av én person.
- Hold produktet unna hår, parykker og andre lange, fleksible gjenstander, f.eks. skolisser, tråder, tekstilfibrer.

NO

- Lad produktet kun ved temperaturer mellom 0 og 40 °C.

LES DETTE! FARE FOR SKADE!

- Unngå at produktet blir liggende i direkte sollys, og ikke utsett det for ekstrem varme.
- Ikke legg produktet på kanten av en overflate slik at det kan falle ned.
- Produktet skal bare brukes sammen med originaltilbehøret.
- Produkthuset må aldri fylles med væsker.
- For å unngå overoppheting må lufteåpningene aldri dekkes til under bruk.

NO

4 Kontroller produktet og leveransen

LES DETTE! FARE FOR SKADE!

- Dersom du åpner emballasjen med en skarp kniv eller andre spisse gjenstander, kan produktet fort bli skadet. Vær veldig forsiktig når du åpner emballasjen.

1. Ta produktet ut av emballasjen.
2. Kontroller om leveringen er fullstendig (se **fig. A**).
3. Kontroller om produktet eller de enkelte delene er skadet. Hvis det er tilfellet, skal du ikke bruke produktet. Henvend deg til vår kundeservice.

5 Lading



- Før første gangs bruk og når batteriet er svakt, skal du lade det opp fullstendig.
 - Ved svak batterieffekt begynner LED-lampene å blinke rødt under bruken. Lad produktet.
 - Det tar ca. 2,5 timer til det er fulladet.
 - Produktet kan ikke brukes mens batteriet lades.
1. Sett den lille enden av USB-kabelen **11** i ladekontakten **2**.
 2. Sett den store enden av USB-kabelen i USB-porten på USB-nettadapteren **12**.
Du kan også bruke en annen kompatibel USB-strømkilde til ladingen (f.eks USB-porten på en PC).
 3. Sett USB-nettadapteren i en stikkontakt for lading. Under ladingen begynner LED-lampene **8** langsomt å blinke blått.
 4. Når produktet er fulladet, lyser LED-lampene blått hele tiden. Ta USB-nettadapteren ut av stikkontakten og trekk USB-kabelen ut av produktet.

NO

6 Betjening



- Rengjør produktet før første gangs bruk som beskrevet i kapittelet "Rengjøring".
- Før du behandler et område på føttene for første gang, må du gjennomføre en hudtoleransetest et sted på foten i maksimum 3 sekunder. Du skal bare begynne med behandlingen hvis du er sikker på at det ikke oppstår bivirkninger.

6.1 Montere eller bytte slipeskive

Til produktet hører det med 3 slipeskiver **4**: Fin, Middels og Grov. Til svært hard hud anbefales det å begynne med den Grove slipeskiven.

1. Forsikre deg om at produktet er slått av.
2. Ta av dekselet **3** hvis det er montert på produktet.
3. Fjern den monterte slipeskiven fra produktet. Når du fjerner den, kan du ev. bruke håndtaket på rengjøringsbørsten **13** til hjelp (se trinn 1 i **fig. B**).
4. Sett den ønskede slipeskiven på akselen **7** (se trinn 2 i **fig. B**).

Når slipeskiven smekker på plass, hører du en klikkelyd.

6.2 Starte og avslutte behandling

1. Forsikre deg om at føttene dine er rene og helt tørre.
2. Trykk én gang på innstillingsknappen (**⏻**) **1**. Produktet er nå slått på og stilt inn på lav hastighet. LED-lampene **8** lyser blått.
3. Trykk på innstillingsknappen (**⏻**) på nytt hvis du vil øke hastigheten. Produktet er nå slått på og stilt inn på høy hastighet. LED-lampene blinker blått.
4. Før den roterende slipeskiven **4** over hudpartiene som skal behandles. Øv samtidig et lett trykk og bruk slipeskiven maksimum to til tre sekunder på hvert sted. Deretter kontrollerer du resultatet (se **fig. C**). For å unngå overoppheting må du ikke dekke til lufteåpningene **9** mens du bruker produktet. Støvet som oppstår i løpet av behandlingen, suges inn i støvoppsamleren **10**.
5. Når behandlingen er avsluttet, skal du trykke på innstillingsknappen (**⏻**) for tredje gang for å slå av produktet. Da slokner LED-lampene også.

7 Rengjøring

LES DETTE! FARE FOR SKADE!

- Ikke bruk aggressive rengjøringsmidler, børster med metallbust eller skarpe eller metalliske rengjøringshjelpemidler som kniver, harde sparkelspader og lignende.

Rengjør alltid produktet etter bruk.

1. Fjern den monterte slipeskiven **4** fra produktet. Når du fjerner den, kan du ev. bruke håndtaket på rengjøringsbørsten **13** til hjelp (se trinn 1 i **fig. B**).
2. Vri festeringen **5** mot klokka for å ta den av produktet (se **fig. D**).
3. Fjern filteret **6** fra støvoppsamleren **10** (se **fig. D**).
4. Rengjør disse delene ordentlig:

Hovedenhet: Tørk av den med en fuktig klut. Tørk den så helt tørr med en tørr klut.

Støvoppsamler og slipeskiver: Bruk rengjøringsbørsten til å fjerne oppsamlet støv.

Filter, festering og deksel **3:** Rengjør dem under rennende vann. Tørk festeringen og dekselet med en tørr klut så de blir fullstendig tørre, og la filteret lufttørke helt. Bytt filteret når det inneholder for mye støv. Bytt slipeskive når den er slitt.

5. Sett sammen filteret, festeringen, slipeskiven og dekselet igjen etter rengjøringen. Vær klar over at alle delene må være helt tørre før du setter dem sammen igjen.



På vår hjemmeside "www.silkn.eu" kan du kjøpe nye slipeskiver og filtre.

NO

8 Oppbevaring

Før oppbevaring må alle delene være fullstendig tørre.

- Oppbevar alle delene på et rent og tørt sted hvor de er beskyttet mot varme og direkte sollys.
- Sett på dekselet **3** for å beskytte slipeskiven **4** under oppbevaringen.

9 Feilsøking

Noen problemer forårsakes muligens av små feil som du selv kan rette opp. Da må du følge anvisningene i den følgende tabellen. Hvis du ikke klarer å løse problemet på den måten, må du henvende deg til kundeservice. Ikke reparer produktet selv.

NO

| Feil | Mulig årsak og løsning |
|---------------------------------------|--|
| Det er ikke mulig å slå på produktet. | Sørg for at produktet er ordentlig ladet. |
| Det er ikke mulig å lade produktet. | Forsikre deg om at USB-kabelen er riktig forbundet med produktet og USB-nettadapteren, og at USB-nettadapteren sitter ordentlig i stikkontakten. |

10 Tekniske data

Produkt

| | |
|--------------------------|-------------|
| Modell: | NV8615D |
| Nominell spenning: | 3,7 V |
| Wattstyrke: | 7 W |
| Batteriytelse: | 2000 mAh |
| Hastighetsinnstillinger: | 2 (lav/høy) |

| | |
|---------------------|--|
| Rotasjonshastighet: | 1350 o/min (lav) 1550 o/min (høy) |
| Ladetid: | 2,5 timer |
| Brukstid: | ca. 1 time og 50 minutter når fulladet |
| Vekt: | 266 g |
| Mål (l × b × d): | 180 × 64 × 89,5 mm |

USB-nettadapter

| | |
|---------------------|--|
| Inngangsspenning: | 100–240 V~ 50/60 Hz, 0,35 A MAX |
| Utgangsspenning: | 5,0 V === 1,0 A 5,0 W |
| Beskyttelsesklasse: | II |
| Modellnummer: | HNAA050100E1 (EU) HNAC050100B1 (GB) |

NO

| Publiserte data | Verdi og nøyaktighet | Enhet |
|---|---|-------|
| Produsentens navn eller merke, foretaksregisternummer og adresse: | Shenzhen Huoniu Technology Co., Ltd. Block No.5, The 4th Industrial Zone, Xitian Community, Gongming Town, Guangming New District, Shenzhen, China | |
| Modellnummer: | HNAA050100E1 (EU) HNAC050100B1 (GB) | |
| Inngangsspenning: | 100–240 | V |
| AC inngangsfrekvens: | 50/60 | Hz |
| Utgangsspenning: | 5,0 | V |

| Publiserte data | Verdi og nøyaktighet | Enhet |
|----------------------------------|----------------------|-------|
| Utgangsstrøm: | 1,0 | A |
| Utgangseffekt: | 5,0 | W |
| Gjennomsnittlig effekt ved bruk: | 75,91 | % |
| Strømforbruk uten belastning: | 0,10 | W |

II Kassering

II.1 Kassere emballasjen

NO



Sorter emballasjen når du kaster den. Kast papp og kartong som returpapir, folier til gjenvinning.

II.2 Kassere produktet

(Gjelder i Den europeiske unionen og andre europeiske stater med systemer for kildesortering av gjenvinnbare materialer)



Gamle apparater skal ikke kastes som husholdningsavfall!

Når produktet en gang ikke lenger kan brukes, **må du levere det til godkjent mottak i samsvar med gjeldende regler i din kommune.**

På den måten sikres det at utrangerte apparater behandles på faglig riktig måte, og negative innvirkninger på miljøet unngås. Derfor er elektriske apparater merket med dette symbolet som er avbildet her.

Gamle apparater og batterier skal ikke kastes som husholdningsavfall!



Som sluttbruker er du forpliktet til å levere alle batterier til en gjenbruksstasjon der du bor eller til forhandleren, uansett om de inneholder farlige stoffer* eller ikke, slik at de kan håndteres på en miljøvennlig måte. Ta med hele produktet (inklusive batteri) til en gjenbruksstasjon og forsikre deg om at batteriet er utladet!

*merket med: Cd = kadmium, Hg = kvikksølv, Pb = bly

Les dette: For å ta ut batteriet når produktet skal kasseres, må du demontere vifteenheten og skille batteriklemmene fra kretskortet. Deretter fjerner du dekselet fra enden av håndtaket for å ta ut batteriet. Forsikre deg om at batteriet ikke skades når det tas ut. Vær oppmerksom på at dekselet skades når det tas av, og at det ikke er mulig å sette inn batteriet igjen.

NO

12 Garantiinformasjon

Dette produktet omfattes av 2 års garanti i henhold til de europeiske lovene og forskriftene. Garantien på dette produktet begrenser seg til tekniske mangler som er forårsaket av feil i produksjonsprosessene. Hvis du vil gjøre garantikrav gjeldende, må du passe på å innhente anvisninger fra vår kundeservice. Kanskje de kan løse problemet ditt uten at du må sende inn produktet til butikken eller vårt servicesenter. Vår kundeservice vil alltid gjerne hjelpe deg!

13 Kundeservice

Ytterligere informasjon om produktene fra Silk'n finner du på din regionale Silk'n-nettside under: www.silkn.eu. Dersom apparatet er skadet eller defekt, det er nødvendig med en reparasjon eller du trenger vår hjelp, skal du henvende deg til det nærmeste Silk'nservicesenteret. Du kan laste ned denne brukerhåndboka fra www.silkn.eu som PDF-fil.

Service nummer: +31 (0) 180-330550

E-post: info@silkn.eu

Juridiska upplysningar

Invention Works B.V. förbehåller sig rätten att företa ändringar i sina produkter eller specifikationer för att förbättra prestanda, driftsäkerhet och tillverkningsprocesser. Information som tillhandahålls av Invention Works B.V. anses vara korrekt och tillförlitlig vid tidpunkten för publicering. Invention Works B.V. tar dock inget ansvar för hur informationen används. Ingen licens ges underförstått varken under patent eller under patenträttigheter tillhörande Invention Works B.V.

Ingen del av detta dokument får kopieras eller överföras i någon form eller med elektroniska eller mekaniska medel för några som helst syften utan uttryckligt skriftligt godkännande från Invention Works B.V. Vi förbehåller oss rätten att ändra data utan föregående meddelande.

Silkn Beauty Ltd. har patent samt anhängiga patentansökningar, varumärken, upphovsrättigheter eller andra rättigheter till immateriell egendom, vilka avses med detta dokument. Tillhandahållandet av detta dokument ger dig ingen licens för dessa patent, varumärken, upphovsrättigheter eller andra rättigheter till immateriell egendom, om detta inte uttryckligen regleras av ett skriftligt avtal från Silkn Beauty Ltd. Vi förbehåller oss rätten att ändra tekniska data utan föregående meddelande.

Silk'n och Silk'n-logotypen är registrerade varumärken tillhörande Silkn Beauty Ltd.

Invention Works B.V.
Galileistraat 17, 3029 AL Rotterdam, Nederländerna
www.silkn.eu – info@silkn.eu

Innehåll

| | | |
|-----------|---|------------|
| 1 | Leveransomfång/apparatens delar | 196 |
| 2 | Allmänt | 196 |
| 2.1 | Läs och spara bruksanvisningen | 196 |
| 2.2 | Symbolförklaring | 197 |
| 3 | Säkerhet | 198 |
| 3.1 | Avsedd användning | 198 |
| 3.2 | Säkerhetsanvisningar | 199 |
| 4 | Kontrollera produkt och leveransomfång | 203 |
| 5 | Laddning | 204 |
| 6 | Användning | 205 |
| 6.1 | Montering och byte av slipskiva | 205 |
| 6.2 | Påbörja och avsluta behandling | 205 |
| 7 | Rengöring | 206 |
| 8 | Förvaring | 207 |
| 9 | Felsökning | 207 |
| 10 | Tekniska data | 208 |
| 11 | Avfallshantering | 210 |
| 11.1 | Kassera förpackningen | 210 |
| 11.2 | Kassera produkten | 210 |
| 12 | Garantiinformation | 211 |
| 13 | Kundtjänst | 211 |

I Leveransomfång/apparatens delar

- 1 Kontrollknapp (⏻)
- 2 Laddningsanslutning
- 3 Skydd
- 4 Slipskiva (Fin/Medium/Grov), 3×*
- 5 Fixeringsring
- 6 Filter, 3×*
- 7 Axel
- 8 LED-lampor
- 9 Ventilationsöppningar
- 10 Dammuppsamlare
- 11 USB-kabel
- 12 USB-nätadapter
- 13 Rengöringsborste

* En del är redan monterad på produkten.

2 Allmänt

2.1 Läs och spara bruksanvisningen



Denna bruksanvisning tillhör fotfilen VacuPedi (nedan kallad "produkt"). Den innehåller viktig information om start och användning.

Läs bruksanvisningen noggrant innan du använder produkten. Detta gäller särskilt säkerhetsanvisningarna. Underlåtenhet att följa denna bruksanvisning kan medföra personskador eller skador på produkten.

Bruksanvisningen grundar sig på de normer och regler som gäller i Europeiska unionen. Följ även landsspecifika riktlinjer och lagar om du bor i utlandet. Spara bruksanvisningen för senare användning. Om du överlämnar produkten till någon annan person är det viktigt att du bifogar denna bruksanvisning.

2.2 Symbolförklaring

Nedanstående symboler och signalord används i denna bruksanvisning, på produkten, USB-nätadaptern och på förpackningen.

VARNING!

Den här signalsymbolen/det här signalordet betecknar en fara med medelhög riskgrad, som kan leda till dödsfall eller svår personskada om den inte undviks.

OBS!

Detta signalord varnar för möjliga saksador.



Denna signalsymbol ger dig användbar extra information om hantering och användning.

SV



Läs bruksanvisningen.



Försäkran om överensstämmelse: Produkter märkta med denna symbol uppfyller alla EES-föreskrifter.



Försäkran om överensstämmelse: Produkter märkta med denna symbol uppfyller alla tillämpliga föreskrifter i Storbritannien.



Denna symbol finns på elektriska apparater i skyddsklass II (USB-nätadapter).



Apparater märkta med denna symbol är endast lämpliga för användning i hushållet (i torra inomhusmiljöer).



Denna symbol karakteriserar märkspänningen och märkströmmen för likström.



Det internationella märket för effektivitet indikerar att strömförsörjningen uppfyller kraven för steg VI.



USB-nätadaptern är utrustad med en kortslutningssäker transformator.



USB-nätadaptern har en pulserande strömförsörjning.

IP20

USB-nätadaptern är skyddad mot fasta föremål upp till en storlek på 12 mm.

ta

Omgivningstemperatur (USB-nätadapter)

SV

3 Säkerhet

3.1 Avsedd användning

Produkten är endast avsedd för borttagning av hård hud på fötterna. Den är uteslutande avsedd för privat bruk och inte lämplig för kommersiella syften. Använd endast produkten på det sätt som beskrivs i bruksanvisningen. All annan användning betraktas som icke avsedd användning och kan leda till sakskador eller personskador. Tillverkaren eller återförsäljaren ansvarar inte för sak- eller personskada som uppstått på grund av icke avsedd eller felaktig användning.

3.2 Säkerhetsanvisningar

VARNING! RISK FÖR ELEKTRISKA STÖTAR!

-  Håll produkten, USB-kabeln och USB-nätadaptern borta från vatten och vätskor. Använd den inte i närheten av badkar, duschar, handfat eller andra vattenfyllda behållare. Komponenterna är inte vattenbeständiga.
- Använd endast produkten i utrymmen inomhus.
- Produkten får endast anslutas till ett eluttag där nätspänningen stämmer överens med uppgifterna på USB-nätadapterns typskylt.
- Anslut USB-nätadaptern till ett lättillgängligt eluttag, så att du snabbt kan skilja den från elnätet vid en eventuell driftstörning.
- Använd endast produkten med den medföljande USB-kabeln och USB-nätadaptern.

- Produkten, USB-kabeln eller USB-nätadaptern får inte användas om de är skadade eller defekta. För att undvika risker måste de skadade eller defekta delarna bytas ut av tillverkaren eller kundtjänsten.
- Öppna inte kåpan och stick inte in några föremål i kåpan.
- Stäng alltid av produkten när du inte använder den, när du rengör den eller när ett fel föreligger. Dra alltid ut USB-kabeln och USB-nätadaptern ur eluttaget när du inte laddar produkten.
- Ta aldrig i USB-kabeln och USB-nätadaptern med våta eller fuktiga händer.
- Dra inte ut USB-nätadaptern ur eluttaget genom att dra i USB-kabeln, utan ta alltid tag i själva kontakten. Transportera, dra eller bär aldrig produkten i USB-kabeln.
- Håll produkten, USB-kabeln och USB-nätadaptern borta från öppen eld och heta ytor.

- Placera USB-kabeln så att den inte utgör någon snubbelrisk.
- Vik inte USB-kabeln, och linda den inte runt produkten. Lägg inte USB-kabeln över vassa kanter.



VARNING!

RISK FÖR PERSONSKADOR!

- Denna produkt kan användas av barn från 8 år samt av personer med begränsad fysisk, sensorisk eller mental förmåga eller av personer med brist på erfarenhet och kunskap om de hålls under uppsikt eller har instruerats om en säker användning av produkten och om de har förstått de risker som användningen kan medföra. Barn får inte leka med produkten. Rengöring och användarunderhåll får inte göras av barn utan tillsyn.
- Håll barn under 8 år borta från produkten, USB-kabeln och USB-nätadaptorn.
- Se till att barn inte leker med plastförpackningen. De kan fastna i den

när de leker och kvävas.

- Använd endast produkten för behandling av hård hud på fötterna. Använd den inte på andra kroppsdelar eller på mjuka eller tunna hudområden.
- Använd endast produkten för behandling av torr hud (använd inga tillsatser som oljor eller lotioner).
- Behandla enstaka hudpartier högst i 2 till 3 sekunder åt gången.
- Använd inte produkten direkt på eller nära öppna sår och inflammerade hudområden eller för borttagning av vårtor.
- Sluta omedelbart att använda produkten om du upplever smärta eller irritation.
- Kontakta läkare om du inte är säker på att produkten är lämplig för dig, (om du till exempel lider av hudsjukdomar eller diabetes, om du är gravid eller om du har en pacemaker).
- Av hygieniska skäl bör produkten endast användas av en person.

- Håll produkten på avstånd från hår, peruker och andra långa, flexibla föremål som t.ex. skosnören, trådar eller textilfibrer.
- Ladda produkten endast vid temperaturer mellan 0 och 40 °C.

OBS! RISK FÖR SKADOR!

- Låt inte produkten ligga i direkt solljus och utsätt den inte för extrem värme.
- Placera inte produkten på kanten av en yta för att förhindra att den faller ned.
- Använd endast produkten tillsammans med originaltillbehör.
- Fyll aldrig höljet till produkten med vätskor.
- Täck inte över ventilationsöppningarna när du använder produkten, för att undvika överhettning.

4 Kontrollera produkt och leveransomfång

OBS! RISK FÖR SKADOR!

- Om du på ett oförsiktigt sätt öppnar

förpackningen med en vass kniv eller andra spetsiga föremål, kan produkten bli skadad. Öppna förpackningen mycket försiktigt.

1. Ta ut produkten ur förpackningen.
2. Kontrollera att leveransen är fullständig (se **bild A**).
3. Kontrollera att produkten och de enskilda delarna inte är skadade. Om så är fallet ska du inte använda produkten. Kontakta vår kundtjänst.

5 Laddning



- Ladda produkten fullständigt före den första användningen och när batteriet är svagt.
- Vid svagt batteri börjar LED-lamporna under användning att blinka rött. Ladda produkten.
- Det tar ca. 2,5 timmar tills den är fulladdad.
- Produkten kan inte användas medan laddning pågår.

1. Sätt den mindre änden av USB-kabeln **(11)** i laddningsanslutningen **(2)**.
2. Sätt den större änden av USB-kabeln i USB-nätadaptorns **(12)** USB-anslutning. Du kan även ansluta USB-kabeln till en kompatibel USB-strömkälla (t.ex. en dators USB-port) för laddning.
3. Sätt USB-nätadaptorn i ett eluttag för laddning. Under laddning börjar LED-lamporna **(8)** att långsamt blinka blått.
4. När produkten är fulladdad lyser LED-lamporna med ett fast blått sken. Dra ut USB-nätadaptorn ur eluttaget och dra ut USB-kabeln ur produkten.

6 Användning



- Rengör produkten före första användningen enligt beskrivningen i kapitel "Rengöring".
- Gör ett hudtest på ett ställe på foten i högst 3 sekunder innan du behandlar ett hudparti på fötterna för första gången. Börja därefter med behandlingen endast om inga biverkningar uppstår.

6.1 Montering och byte av slipskiva

Produkten innehåller 3 st. slipskivor (4): Fin, Medium och Grov. För särskilt grov hud rekommenderas att börja med den Grova slipskivan.

1. Se till att produkten är avstängd.
2. Ta bort skyddet (3), om det sitter på produkten.
3. Ta bort den monterade slipskivan från produkten.
Använd vid behov rengöringsborstens handtag (13) för att ta bort slipskivan (se steg 1 i **figur B**).
4. Sätt på önskad slipskiva på axeln (7) (se steg 2 i **figur B**).
När slipskivan sitter korrekt på plats hörs ett klick.

6.2 Påbörja och avsluta behandling

1. Se till att dina fötter är rena och helt torra.
2. Tryck på kontrollknappen (⏻) (1) en gång.
Produkten är nu påslagen och inställd på låg hastighet. LED-lamporna (8) lyser blått.
3. Tryck på kontrollknappen (⏻) igen, om du vill öka hastighetsinställningen. Produkten är nu påslagen och inställd på hög hastighet. LED-lamporna blinkar blått.
4. För den roterande slipskivan (4) över de hudområden som ska behandlas. Använd endast ett lätt tryck och behandla varje gång respektive hudparti i högst två till tre sekunder med slipskivan. Kontrollera sedan resultatet (se **figur C**).

Täck inte över ventilationsöppningarna **9** när du använder produkten, för att undvika överhettning. Dammet som alstras under behandlingen suggs upp i dammuppsamlaren **10**.

5. När behandlingen är avslutad, tryck på kontrollknappen (⏻) en tredje gång för att stänga av produkten. LED-lamporna slocknar också.

7 Rengöring

OBS! RISK FÖR SKADOR!

- Använd inga aggressiva rengöringsmedel, borstar med metallborst eller vassa eller metalliska rengöringsredskap såsom knivar, hårda skrapor eller liknande.

Rengör produkten efter varje användning.

1. Ta bort den monterade slipskivan **4** från produkten. Använd vid behov rengöringsborstens **13** handtag för att ta bort slipskivan (se steg 1 i **figur B**).
2. Vrid fixeringsringen **5** moturs, för att ta bort den från produkten (se **figur D**).
3. Ta bort filtret **6** från dammuppsamlaren **10** (se **figur D**).
4. Rengör dessa delar på ett korrekt sätt:
Huvudenhet: Torka huvudenheten med en fuktig trasa. Torka den sedan fullständigt torr med en torr trasa.
Dammuppsamlare och slipskivor: Använd rengöringsborsten för att ta bort ackumulerat damm.

Filter, fixeringsring och skydd 3: Rengör dessa under rinnande vatten. Torka fixeringsringen och skyddet med en torr trasa och låt filtret lufttorka ordentligt. Byt ut filtret när det innehåller för mycket damm. Byt ut slipskivan när den har slitits ut.

5. Montera ihop filtret, fixeringsringen, slipskivan och skyddet efter rengöring. Observera att alla delar måste vara helt torra före återmontering.



Du kan köpa nya slipskivor och filter på vår webbplats: "www.silkn.eu".

8 Förvaring

Före förvaring måste alla delarna vara helt torra.

- Förvara alla delarna på en ren och torr plats, som är skyddad mot värme och direkt solljus.
- Sätt på skyddet 3, för att skydda slipskivan 4 vid förvaring.

9 Felsökning

Några problem kan ev. förorsakas av mindre störningar som du själv kan åtgärda. Följ då anvisningarna i följande tabell. Om problemet inte blir avhjälpt med det, är du välkommen att kontakta kundtjänst. Reparera inte produkten själv.

| Fel | Möjlig orsak och lösning |
|-------------------------|---|
| Produkten startar inte. | Se till att produkten har laddats på korrekt sätt. |
| Produkten laddas inte. | Se till att USB-kabeln är säkert ansluten till produkten och USB-nätadaptern samt att USB-nätadaptern sitter korrekt i ett eluttag. |

10 Tekniska data

Produkt

| | |
|--------------------------|---|
| Modell: | NV8615D |
| Märkspänning: | 3,7 V |
| Wattal: | 7 W |
| Batterikapacitet: | 2 000 mAh |
| Hastighetsinställningar: | 2 (låg/hög) |
| Rotationshastighet: | 1 350 varv/min (låg) 1 550 varv/min (hög) |
| Laddningstid: | 2,5 timmar |
| Användningstid: | Ca. 1 timme och 50 minuter per fulladdning |
| Vikt: | 266 g |
| Dimensioner (L × B × D): | 180 × 64 × 89,5 mm |

SV

USB-nätadapter

| | |
|------------------|--|
| Ingångsspänning: | 100–240 V~ 50/60 Hz, 0,35 A MAX |
| Utgångsspänning: | 5,0 V === 1,0 A 5,0 W |
| Skyddsklass: | II |
| Modellnummer: | HNAA050100E1 (EU) HNAC050100B1 (GB) |

| Publicerade uppgifter | Värde och noggrannhet | Enhet |
|---|---|--------------|
| Tillverkarens namn eller märke, handelsregisternummer och adress: | Shenzhen Huoniu Technology Co., Ltd. Block No.5, The 4th Industrial Zone, Xitian Community, Gongming Town, Guangming New District, Shenzhen, China | |
| Modellidentifiering: | HNAA050100EI (EU) HNAC050100BI (GB) | |
| Ingångsspänning: | 100–240 | V |
| AC-ingångsfrekvens: | 50/60 | Hz |
| Utgångsspänning: | 5,0 | V |
| Utgångsström: | 1,0 | A |
| Utgångseffekt: | 5,0 | W |
| Genomsnittlig effektivitet vid drift: | 75,91 | % |
| Strömförbrukning vid nollbelastning: | 0,10 | W |

SV

11 Avfallshantering

11.1 Kasserer förpackningen



Sortera de olika materialen i förpackningen. Papp och kartong ska sorteras som papper. Plast ska lämnas till återvinning.

11.2 Kasserer produkten

(Tillämpligt i Europeiska unionen och andra europeiska länder med system för separat insamling av återvinningsbart avfall.)



Kasserade apparater får inte kastas i hushållssoporna!

Om produkten inte längre kan användas, **ska den lämnas till avfallshantering enligt de lagar och bestämmelser som gäller i ditt land.** På så sätt säkerställs att elektriska och elektroniska produkter återvinns på ett lämpligt

sätt och att negativa effekter på miljön undviks. Därför är elektriska apparater märkta med den här avbildade symbolen.

Batterier och batteripack får inte kastas i hushållsavfallet!



Som konsument är du skyldig enligt lag att lämna samtliga batterier och batteripack – oavsett om de innehåller farliga ämnen* eller inte – till kommunens/stadsdelens återvinningscentral eller till en återförsäljare för

miljövänlig avfallshantering. Ta med den fullständiga produkten (inklusive batteriet) till din återvinningscentral och se till att batteriet är urladdat!

*märkt med: Cd = kadmium, Hg = kvicksilver, Pb = bly

Obs: Demontera fläktenheten för att ta bort batteriet och ta bort batteriklämmorna från kretskortet. Ta sedan bort skyddet från änden på handtaget för att ta ur batteriet. Se till att batteriet inte skadas när det tas ur. Observera att skyddet kan skadas och att batteriet inte kan vändas vid urtagning.

12 Garantiinformation

Den här produkten täcks av en tvåårig garanti enligt europeiska lagar och bestämmelser. Produktgarantis omfattning begränsar sig till tekniska fel, som orsakats av fel i produktionsprocessen. Om du gör anspråk på garanti, bör du begära anvisningar från vår kundtjänst. Den kan kanske lösa problemet utan att produkten behöver skickas till affären eller vårt servicecenter. Vår kundtjänst hjälper dig gärna!

SV

13 Kundtjänst

Mer information om produkterna från Silk'n hittar du på den regionala Silk'n-webbplatsen: www.silkn.eu. Om apparaten är skadad eller defekt, om den kräver reparation eller du behöver vår hjälp, är du välkommen att kontakta närmaste Silk'n-servicecenter. Du kan även ladda ned den här användarhandboken från www.silkn.eu som pdf.

Service nummer: +31 (0)180-330550

E-post: info@silkn.eu

Copyright 2023 © Silkn Beauty Ltd. Alle rettigheder forbeholdes.

Juridisk oplysning

Invention Works B.V. forbeholder sig retten til at foretage ændringer på sine produkter eller specifikationer med henblik på at forbedre ydeevnen, driftssikkerheden eller mulighederne for fremstilling. Informationer, som Invention Works B.V. stiller til rådighed, betragtes på tidspunktet for offentliggørelsen som korrekte og pålidelige. Invention Works B.V. hæfter dog ikke for deres anvendelse. En licens gives hverken stiltiende eller under et patent eller patentrettigheder af Invention Works B.V.

Ingen dele af dette dokument må på nogen som helt form eller ved hjælp af elektroniske eller mekaniske midler reproduceres eller overføres til et hvilket som helst formål uden en udtrykkelig skriftlig tilladelse fra Invention Works B.V. Ændringer af data uden varsel forbeholdes.

Silkn Beauty Ltd. råder over patenter samt tilhørende patentansøgninger, varemærker, ophavsrettigheder og øvrige immaterielle rettigheder, som er genstand af dette dokument. At stille dette dokument til rådighed giver dig ingen former for licens til disse patenter, varemærker, ophavsrettigheder og øvrige immaterielle rettigheder, hvis dette ikke er blevet reguleret udtrykkeligt i en skriftlig aftale af Silkn Beauty Ltd. Ændring af tekniske data uden varsel forbeholdes.

Silk'n og Silk'n-logoet er registrerede varemærker af Silkn Beauty Ltd.

Invention Works B.V.
Galileistraat 17, 3029 AL Rotterdam, Nederlandene
www.silkn.eu – info@silkn.eu

DA

Indhold

| | | |
|-----------|--|------------|
| 1 | Leveringsomfang/apparatdele | 214 |
| 2 | Generelt | 214 |
| 2.1 | Læs og opbevar brugsanvisningen | 214 |
| 2.2 | Symbolforklaring | 215 |
| 3 | Sikkerhed | 216 |
| 3.1 | Forskriftsmæssig brug | 216 |
| 3.2 | Sikkerhedsoplysninger | 217 |
| 4 | Kontroller produkt og indhold | 221 |
| 5 | Opladning | 222 |
| 6 | Betjening | 223 |
| 6.1 | Påsætning og udskiftning af slibeskive | 223 |
| 6.2 | Start og slut behandlingen | 223 |
| 7 | Rengøring | 224 |
| 8 | Opbevaring | 225 |
| 9 | Fejlsøgning | 225 |
| 10 | Tekniske data | 226 |
| 11 | Bortskaffelse | 228 |
| 11.1 | Bortskaf emballage | 228 |
| 11.2 | Bortskaf produkt | 228 |
| 12 | Garantiinformationer | 229 |
| 13 | Kundeservice | 229 |

I Leveringsomfang/apparatdele

- | | |
|--|-----------------------|
| 1 Styretast (⏻) | 8 LED-lamper |
| 2 Opladertilslutning | 9 Udluftningsåbninger |
| 3 Afdækning | 10 Opsamlingskammer |
| 4 Slibeskive (Fin / Medium / Grov), 3 × * | 11 USB-kabel |
| 5 Fikseringsring | 12 USB-netstikdel |
| 6 Filter, 3 × * | 13 Rengøringsbørste |
| 7 Aksel | |

* En del er allerede monteret på produktet.

2 Generelt

2.1 Læs og opbevar brugsanvisningen



Denne brugsanvisning hører til fodfilen VacuPedi (i det følgende kaldt "produkt"). Den indeholder vigtige oplysninger til ibrugtagningen og til brugen.

Læs brugsanvisningen grundigt igennem, inden du anvender produktet. Det gælder især for sikkerhedsoplysningerne. Tilsidesættelse af denne brugsanvisning kan føre til skader eller skader på produktet. Brugsanvisningen er baseret på de normer og regler, som er gældende i EU. I udlandet skal man også være opmærksom på landespecifikke retningslinjer og bestemmelser. Opbevar brugsanvisningen til senere brug. Hvis du videregiver produktet til tredjemand, skal denne brugsanvisning også leveres med.

DA

2.2 Symbolforklaring

Følgende symboler og advarsler anvendes i denne brugsanvisning, på produktet, USB-netstikdelen eller på emballagen.

ADVARSEL!

Dette signalsymbol/-ord betegner en fare med en middel risikograd, som, hvis den ikke forebygges, kan medføre død eller en alvorlig kvæstelse.

BEMÆRK!

Dette signalord advarer mod mulige, materielle skader.



Dette signalsymbol giver dig praktiske ekstrainformationer om håndteringen og brugen.



Læs brugsanvisningen.

DA



Overensstemmelseserklæring: Produkter, der er markeret med dette symbol, opfylder alle fælles regler fra det Europæiske Økonomiske Samarbejdsområde, der skal anvendes.



Overensstemmelseserklæring: Produkter, der er markeret med dette symbol, opfylder alle Storbritanniens gældende regler og lovgivninger.



Dette symbol markerer elektriske apparater af beskyttelsesklasse II (USB-netstikdel).



Apparater, der er markeret med dette symbol, er kun egnet til brug i hjemmet (i tørre indendørsrum).



Dette symbol markerer målingsspændingen og målingsstrømmen for jævnstrøm.



Det internationale efficiensmærke angiver, at strømforsyningen opfylder kravene til Trin VI.



USB-netstikdelen er udstyret med en kortslutningsstabil sikkerhedstransformer.



USB-netstikdelen råder over en DC-DC-omformer.

IP20

USB-netstikdelen er beskyttet mod faste legemer op til en størrelse på 12 mm.

ta

Omgivelsestemperatur (USB-netstikdel)

DA

3 Sikkerhed

3.1 Forskriftsmæssig brug

Produktet er udelukkende beregnet til fjernelse af hår hud på fødderne. Det er udelukkende beregnet til privat brug og ikke egnet til erhvervsmæssig anvendelse. Produktet må kun anvendes som beskrevet i denne brugsanvisning. Enhver anden anvendelse gælder som ukorrekt og kan føre til materielle eller endda personskader. Producenten eller forhandleren hæfter ikke for skader, som er opstået på baggrund af ukorrekt brug.

3.2 Sikkerhedsoplysninger

ADVARSEL! FARE FOR ELEKTRISKE STØD!

-  Hold produktet, USB-kablet og USB-netstikdelen væk fra vand eller væsker. Anvend det ikke i nærheden af badekar, brusere, håndvaske eller andre beholdere, der er fyldt med vand. Komponenterne er ikke vandfaste.
- Anvend kun produktet indendørs.
- Tilslut kun produktet, hvis netspændingen i stikkontakten stemmer overens med dataene på typeskiltet på USB-netstikdelen.
- Tilslut kun USB-netstikdelen til en nemt tilgængelig stikkontakt, så du hurtigt kan afbryde den fra el-nettet i tilfælde af forstyrrelse.
- Brug kun produktet med det medfølgende USB-kabel og USB-netstikdelen.
- Brug ikke produktet, USB-kablet eller USB-netstikdelen, hvis det er

beskadiget eller defekt. Beskadigede eller defekte dele skal udskiftes af producenten eller kundeservice, for at minimere risici.

- Åbn ikke kabinettet, og stik ikke genstande ind i kabinettet.
- Sluk altid for produktet, når du ikke bruger det, når det rengøres, eller hvis der er opstået en fejl. Frakobl altid USB-kablet og USB-netstikdelen, når du ikke oplader produktet.
- Rør aldrig ved USB-kablet og USB-netstikdelen med våde eller fugtige hænder.
- Træk ikke USB-netstikdelen ud af stikkontakten vha. USB-kablet, tag derimod altid fat om selve stikket. Transporter, træk eller bær aldrig produktet i USB-kablet.
- Hold produktet, USB-kablet og USB-netstikdelen væk fra åben ild og varme overflader.
- Udlæg USB-kablet således, at man ikke kan falde over det.

- Bøj ikke USB-kablet sammen, og vikl det ikke omkring produktet. USB-kablet må ikke placeres over skarpe kanter.

ADVARSEL! SKADESFARE!

- Dette produkt kan bruges af børn over 8 år, og af personer med begrænsede fysiske, sensoriske eller mentale evner, eller af personer med mangel på erfaring og viden, hvis de er under opsyn eller er blevet instrueret i den sikre brug af produktet, og hvis de har forstået de dermed forbundne farer. Børn må ikke lege med produktet. Rengøring og brugervedligeholdelse må ikke foretages af børn uden opsyn.
- Hold børn under 8 år væk fra produktet, fra USB-kablet og fra USB-netstikdelen.
- Sikr, at børn ikke leger med plastemballagen. De kan hænge fast i den under leg og kvæles i den.
- Anvend kun produktet på fødderne til behandling af hård hud. Anvend aldrig

produktet på andre kropsdele og på bløde eller tynde hudpartier.

- Anvend kun produktet til tør behandling af huden (anvend ikke tilsætninger som olie eller lotion).
- De enkelte hudområder må maksimalt behandles i 2 til 3 sekunder ad gangen.
- Anvend ikke produktet direkte på eller i nærheden af åbne sår og betændelser af huden eller til at fjerne vorter.
- Hvis der opstår smerter eller irritationer, må du ikke længere bruge produktet.
- Spørg en læge til råds, hvis du ikke er sikker på, om produktet er egnet for dig (hvis du eksempelvis lider af hudsygdomme eller diabetes, hvis du er gravid, eller hvis du bærer pacemaker).
- Af hygiejniske årsager skal produktet kun anvendes af en enkelt person.
- Hold produktet på afstand af hår, parykker og andre fleksible genstande, f.eks. snøreband, tråde, stoffibre.

DA

- Oplad produktet ved temperaturer mellem 0 og 40 °C.

BEMÆRK! FARE FOR BESKADIGELSER!

- Undgå at lade produktet ligge i direkte sollys, og udsæt det aldrig for ekstrem varme.
- Stil ikke produktet på kanten af en overflade for at forhindre, at det falder ned.
- Anvend kun produktet med det originale tilbehør.
- Fyld aldrig produktets indre med væske.
- Dæk aldrig udluftningsåbningerne til under brug for at undgå overophedning.

DA

4 Kontroller produkt og indhold

BEMÆRK! FARE FOR BESKADIGELSER!

- Hvis emballagen åbnes uforsigtigt med en skarp kniv eller andre spidse genstande, kan produktet hurtigt beskadiges. Vær meget forsigtig ved åbning.

1. Tag produktet ud af emballagen.
2. Kontroller, om leverancen er komplet (se **ill. A**).
3. Kontroller, om produktet eller enkeltdelene er beskadigede. Hvis dette er tilfældet, må man ikke anvende produktet. Henvend dig til vores kundeservice.

5 Opladning



- Oplad produktet fuldstændigt før første ibrugtagning og ved svagt batteri.
 - Ved svagt batteri begynder LED-lamperne at blinke rødt under brugen. Oplad produktet.
 - Det tager ca. 2,5 timer, inden det er opladet fuldstændigt.
 - Produktet kan ikke bruges under opladningen.
1. Stik den mindre ende af USB-kablet **11** ind i opladertilslutningen **2**.
 2. Stik den større ende af USB-kablet ind i USB-tilslutningen på USB-netstikdelen **12**.
Du kan også til opladning forbinde USB-kablet med en kompatibel USB-strømkilde (f.eks. med USB-porten på en computer).
 3. Stik USB-netstikdelen ind i en stikkontakt til opladning. Under opladningen begynder LED-lamperne **8** langsomt at blinke blå.
 4. Når produktet er fuldstændigt opladet, lyser LED-lamperne konstant blå. Frakobl USB-netstikdelen fra stikkontakten, og frakobl USB-kablet fra produktet.

6 Betjening



- Rengør produktet før den første brug, som beskrevet i kapitlet "Rengøring".
- Inden du behandler et område på foden for første gang, skal du udføre en hudtest på ét sted i maksimalt 3 sekunder. Begynd da først behandlingen, hvis der ikke optræder nogen form for bivirkninger.

6.1 Påsætning og udskiftning af slibeskive

Til produktet hører 3 slibeskiver (4): Fin, Medium og Grov. Til særligt ru hud anbefales det at starte med den Grove slibeskive.

1. Kontroller, at produktet er slukket.
2. Tag afdækningen (3) af, hvis den sidder på produktet.
3. Fjern den monterede slibeskive fra produktet. Gør ved fjernelsen evt. brug af rengøringsbørstens greb (13) (se trin 1 i **ill. B**).
4. Placer den ønskede slibeskive på akslen (7) (se trin 2 i **ill. B**).
Når slibeskiven falder rigtigt i hak, hører du en kliklyd.

6.2 Start og slut behandlingen

1. Sørg for, at dine fødder er rene og fuldstændigt tørre.
2. Tryk én gang på styretasten (⏻) (1).
Nu er produktet tændt og indstillet på lav hastighed. LED-lamperne (8) lyser blå.
3. Tryk på styretasten (⏻) igen, hvis du vil øge hastighedsindstillingen. Nu er produktet tændt og indstillet på høj hastighed. LED-lamperne blinker blå.
4. Før den roterende slibeskive (4) hen over hudområderne, som skal behandles. Tryk let, og anvend maksimalt slibeskivet to til tre sekunder på ét hudområde. Kontroller så resultatet (se **ill. C**).

Dæk aldrig udluftningsåbningerne **9** til under brug for at undgå overophedning. Støvet, som opstår under behandlingen, suges ind i opsamlingskammeret **10**.

5. Når behandlingen er færdig, så tryk på styretasten (**⏻**) en tredje gang for at slukket produktet. LED-lamperne slukker også.

7 Rengøring

BEMÆRK! FARE FOR BESKADIGELSER!

- Anvend ingen aggressive rengøringsmidler, børster med metalbørster samt skarpe eller metalliske rengøringsgenstande som knive, hårde spatler eller lignende.

DA

Rengør altid produktet efter hver brug.

1. Fjern den monterede slibeskive **4** fra produktet. Gør ved fjernelsen evt. brug af rengøringsbørstens greb **13** (se trin 1 i **ill. B**).
2. Drej fikseringsringen **5** mod uret for at fjerne den fra produktet (se **ill. D**).
3. Fjern filteret **6** fra opsamlingskammeret **10** (se **ill. D**).
4. Rengør disse dele korrekt:

Hovedenhed: Tør den af med en fugtig klud. Tør den helt med en tør klud.

Opsamlingskammer og slibeskiver: Anvend rengøringsbørsten for at fjerne opsamlet støv.

Filter, fikseringsring og afdækning **3:** Rengør disse under rindende vand. Tør fikseringsringen og afdækningen fuldstændigt af med en tør klud, og

lad filtret lufttørre grundigt. Udskift filteret, hvis det indeholder for meget støv. Udskift slibeskiven, hvis den er slidt.

5. Monter filteret, fikseringsringen, slibeskiven og afdækningen sammen igen efter rengøringen. Vær opmærksom på, at alle dele skal være fuldstændigt tørre, inden de samles igen.



På vores hjemmeside på "www.silkn.eu" kan du købe nye slibeskiver og filtre.

8 Opbevaring

Inden opbevaringen skal alle dele være helt tørre.

- Opbevar alle dele på et rent og tørt sted, som er beskyttet mod varme og direkte sollys.
- Monter afdækningen **3** for at beskytte slibeskiven **4** ved opbevaringen.

DA

9 Fejlsøgning

Nogle problemer bliver muligvis forårsaget af mindre fejl, som du selv kan udbedre. Følg dertil anvisningerne i følgende tabel. Hvis problemet ikke kan udbedres på den måde, så kontakt kundeservice. Reparer ikke produktet selv.

| Fejl | Mulig årsag og løsning |
|-----------------------------|---|
| Produktet kan ikke tændes. | Kontroller, om produktet er opladet korrekt. |
| Produktet kan ikke oplades. | Kontroller, om USB-kablet er forbundet sikkert med produktet og USB-netstikdelen, og at USB-netstikdelen sidder korrekt i en stikkontakt. |

10 Tekniske data

Produkt

| | |
|--------------------------|--|
| Model: | NV8615D |
| Nominel spænding: | 3,7 V |
| Wattforbrug: | 7 W |
| Batterikapacitet: | 2 000 mAh |
| Hastighedsindstillinger: | 2 (lav/høj) |
| Rotationshastighed: | 1 350 o/min (lav) 1 550 o/min (høj) |
| Opladningstid: | 2,5 timer |
| Brugstid: | ca. 1 time og 50 minutter ved en fuld opladning |
| Vægt: | 266 g |
| Mål (L × B × D): | 180 × 64 × 89,5 mm |

DA

USB-netstikdel

| | |
|---------------------|--|
| Indgangsspænding: | 100–240 V~ 50/60 Hz, 0,35 A MAX |
| Udgangsspænding: | 5,0 V === 1,0 A 5,0 W |
| Beskyttelsesklasse: | II |
| Modelnummer: | HNAA050100E1 (EU) HNAC050100B1 (GB) |

| Offentliggjorte data | Værdi og præcision | Enhed |
|--|---|--------------|
| Producentens navn eller mærke, handelsregisternummer og adresse: | Shenzhen Huoniu Technology Co., Ltd. Block No.5, The 4th Industrial Zone, Xitian Community, Gongming Town, Guangming New District, Shenzhen, China | |
| Modelbetegnelse: | HNAA050100EI (EU) HNAC050100BI (GB) | |
| Indgangsspænding: | 100–240 | V |
| Indgangsvekselstrømfrekvens: | 50/60 | Hz |
| Udgangsspænding: | 5,0 | V |
| Udgangsstrøm: | 1,0 | A |
| Udgangseffekt: | 5,0 | W |
| Gennemsnitlig effektivitet ved brug: | 75,91 | % |
| Strømforbrug ved nulbelastning: | 0,10 | W |

11 Bortskaffelse

11.1 Bortskaf emballage



Emballagen bortskaffes sorteret efter materiale. Aflever pap og karton samt folier i de respektive opsamlingscontainere.

11.2 Bortskaf produkt

(Gældende i EU og andre europæiske lande med systemer til særskilt indsamling af genbrugsmaterialer)



Gamle apparater må ikke bortskaffes via dagrenovationen!

Hvis dit produkt ikke længere kan bruges, **skal du bortskaffe det iht. de regler, der gælder i dit land.** Dermed sikres det, at kasseret udstyr genanvendes fagligt korrekt, og at forurening af miljøet undgås. Derfor er el-udstyr mærket med det her viste symbol.

Batterier og akkumulatører må ikke bortskaffes via dagrenovationen!



Som slutbruger er du lovmæssigt forpligtet til at bortskaffe samtlige batterier og akkumulatører – uanset, om de indeholder farlige stoffer*, eller ej – på et dertil egnet kommunalt eller andet offentligt indsamlingssted, eller til aflevering hos

en forhandler, således at affaldet bortskaffes miljøbevidst. Bring det fuldstændige produkt (herunder akkumulatoren) til dit indsamlingssted, og sørg for, at akkumulatoren er afladet!

*mærket med: Cd = cadmium, Hg = kviksølv, Pb = bly

Bemærk: Adskil ventilatorenheden for at fjerne batteriet, og adskil batteriklemmerne fra printpladen. Fjern efterfølgende afdækningen fra grebet for at fjerne batteriet. Sørg for, at batteriet ikke beskadiges ved fjernelsen. Vær opmærksom på, at afdækningen bliver beskadiget, og at fjernelsen af batteriet ikke er reversibel.

12 Garantiinformationer

Dette produkt dækkes af en 2-års garanti iht. de europæiske regler og love. Omfanget af garantien på dette produkt er begrænset til tekniske mangler, som er blevet forårsaget af forkerte produktionsprocesser. Ved garantikrav skal du sørge for at indhente anvisninger hos vores kundeservice. Kundeservice kan måske løse dit problem uden at produktet skal sendes tilbage til butikken eller til vores servicecenter. Vores kundeservice hjælper dig altid gerne!

DA

13 Kundeservice

Yderligere informationer om produkterne fra Silk'n finder du på din regionale Silk'n-webside på: www.silkn.eu. Hvis apparatet er beskadiget eller defekt, hvis det har brug for en reparation, eller hvis du har brug for vores hjælp, så kontakt det nærmeste Silk'n-servicecenter. Du kan også downloade denne brugerhåndbog på www.silkn.eu som PDF.

Servicenummer: +31 (0)180-330550

E-mail: info@silkn.eu

2304_006_MULTI



Silk'n[®]
Beautiful Technology

Invention Works B.V.
Galileistraat 17, 3029 AL Rotterdam
The Netherlands

www.silkn.eu • info@silkn.eu

Silk'n UK Ltd.
2nd Floor,
De Burgh House Market Road,
Wickford, Essex, SS12 0FD
United Kingdom



© 2023 Silk'n Beauty Ltd. All rights reserved. Silk'n and the Silk'n logo are registered trademarks of Silk'n Beauty Ltd.