

Silk'n 7

H3500

- EN USER MANUAL
- DE BEDIENUNGSANLEITUNG
- FR MODE D'EMPLOI
- NL GEBRUIKSAANWIJZING
- ES MANUAL DEL USUARIO
- IT MANUALE PER L'UTENTE
- TR KULLANIM KILAVUZU
- PT MANUAL DO UTILIZADOR
- DA BRUGERMANUAL
- NO BRUKSANVISNING
- SV ANVÄNDARHANDBOK
- CS NÁVOD K POUŽITÍ
- PL INSTRUKCJA OBSŁUGI
- LT NAUDOTOJO GIDAS
- HU HASZNÁLATI ÚTMUTATÓ
- RO MANUAL DE UTILIZARE



Silk'n 7

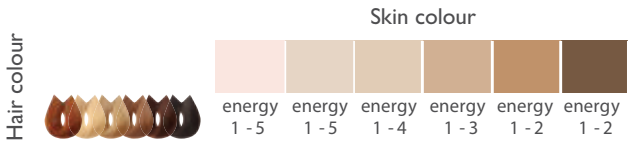
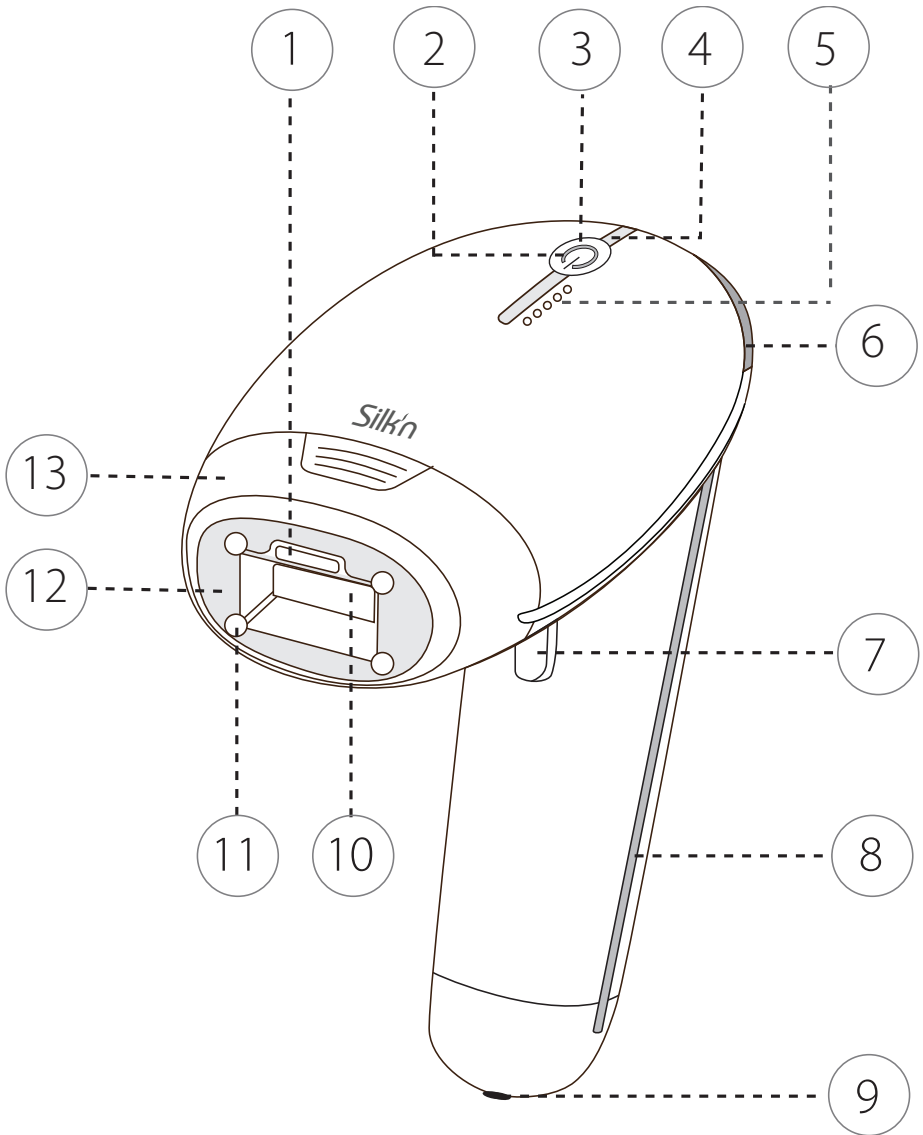

Table of contents

1. Warnings	2
2. Contraindications	3
3. Safety features	5
4. Get to know your device	6
5. Treatment	10
6. Get started!	12
7. Cleaning, maintenance & storage	14
8. Connecting with the device	15
9. Troubleshooting	15
10. Customer service	16
11. Warranty	16
12. Disposal	17
13. Specifications	17
14. Signs & symbols	18
15. Legal notice	19

1. Warnings



The user manual is based on the standards and rules in force in the European Union. When abroad, you must also observe country-specific guidelines and laws.

Before first use, please read this user manual in full, and keep it for future use. We recommend you refamiliarise yourself with the instructions before each treatment.

- Always keep the device or any of its parts dry. Ensure that your hands are dry before connecting the adapter to the electricity supply.
- Do not use the device while bathing or taking a shower.
- If the device has come into contact with water, disconnect it immediately from the electricity supply before touching it.
- Never use the adapter if it has a damaged cable or plug, or isn't working properly, or has been submerged in water. If that happens, unplug the adapter immediately before touching it. Failure to unplug the adapter may result in an electric shock!
- Never use the device if the yellow window of the treatment surface is cracked or broken.
- Do not use this appliance near bathtubs, showers, basins or other vessels containing water.
- Do not operate the device in environments where there is a risk of explosion. Keep the device and all its parts away from open flames and hot surfaces.
- Never leave the device unattended when connected to the electricity supply. Keep the adapter accessible at all times, so it can be removed from the electricity supply easily in case of emergency.
- Always switch the device off and disconnect it from the electricity supply when you are not using the device, when you intend to clean it, or in the event of a fault.
- The appliance is only to be used with the power supply unit provided with the device.
- Never pull the adapter out of the socket by the cable. Always remove it by taking hold of the adapter.

- Do not kink the adapter cable or lay it over sharp edges. Place it in such a way that it does not pose a tripping hazard.
- Do not operate the device in environments where there is a risk of explosion. The device is not suitable for use in the presence of flammable anaesthetic mixture with air, oxygen or nitrous oxide. Keep the device and all its parts away from open flames and hot surfaces.
- Possible hazardous optical radiation is emitted from this device. Do not look at the operating lamp. Eye injury may result.
- Changes or modifications to this device not expressly approved by the party responsible for compliance could void the user's authority to operate the equipment.
- Do not use if the parts or accessories are not supplied by the manufacturer as defined in this manual, or if the device is damaged in any way, does not appear to be working properly, or if you see or smell smoke. In such cases, stop using the device and contact Customer Service.
- Only authorized personnel are permitted to perform repairs. Do not attempt to modify, open or repair the device. You may expose yourself to dangerous electrical components and may cause serious harm to yourself. It will also void the warranty.
- Children must not play with the device or any of its parts. They may injure themselves or swallow small parts and choke.
- Children should be supervised to ensure that they do not play with the device.
- Cleaning and user maintenance shall not be made by children without supervision.
- Do not dispose with household waste! The law requires that you dispose of this electrical device (including all accessories and parts) at a designated recycling collection point for electrical devices. For details see section [12. Disposal](#).

2. Contraindications

- The device is not designed for everyone. Hair removal by intense pulsed light sources can cause increased hair growth in some individuals, although it is extremely rare (less than 1% of the population). Potential areas for women are the face and neck, and for men, the back, shoulders and upper arms, although it could also affect other areas. The highest risk groups are people from the Mediterranean, Middle East and South Asia.
- The device is not suitable for use on children or animals.

 **Do not use the device if you:**

- are pregnant or nursing.
- have a history of keloidal scar formation.
- have suffered or suffer from epilepsy.
- Have a disease related to photosensitivity, such as porphyria, polymorphic light eruption, solar urticaria, lupus, etc.
- have a history of skin cancer or areas of potential skin malignancies.
- have received radiation therapy or chemotherapy treatments within the past 3 months.
- have received drugs from your physician for a skin condition within the past 6 months.
- have any other condition which in your physician's opinion would make it unsafe for you to use the device.
- cannot sense heat properly because of an illness, or other health related issue.

 **Do not use on these parts of the body:**

- On tanned skin. Refer to section [4.9 How to treat if you have been in the sun](#).
- Around or near the eyes. Use below the cheekbones.
- On tattoos or permanent makeup, dark brown or black spots, (such as large freckles, moles, or warts), nipples, genitals, around the anus, or lips.
- Areas with injected fillers or toxins.
- A part of the body that has a history of herpes outbreaks.
- Skin that has active eczema, psoriasis, lesions, open wounds or infections (cold sores), abnormal skin conditions caused by systemic or metabolic diseases (diabetes for example).
- Areas that are prone to rosacea.
- On varicose veins.
- Areas that are painful.
- Areas where you may want hair to grow later. The results are long-lasting.

 **Additional warnings**

- Select the energy setting carefully. When the energy intensity is increased, hair removal improves, but the risk of side effects and complications increases.
- Follow the hair and skin colour chart when selecting energy levels to avoid the risk of burns, blisters or changes in skin colour (see the chart at the front of the manual).
- Always do a spot test before you treat a specific part of your body.
- Do not treat the same area of skin more than once per hair removal session.
- Avoid overlapping pulses or gaps when you treat an area.
- Use a lower energy level if you experience mild discomfort.

- Do not expose treated areas to the sun, and do not use energy levels 2-5 on tanned skin or after recent sun exposure (including artificial tanning machines). Refer to section [4.9 How to treat if you have been in the sun](#).
- Stop use immediately if you see full redness of the skin, blistering or burns.
- Stop use immediately if you have any pain.
- Stop use immediately if the skin or the device becomes too hot.

3. Safety features

With Silk'n device safety comes first. Enhanced Home Pulsed Light™ (eHPL) technology provides superior safety with lower energy levels.

eHPL™ achieves long term hair removal results at a fraction of the energy level used in other light-based hair removal equipment. The technology combines 2 energy sources: Galvanic energy and Optical energy. The Galvanic energy enables better penetration of the Optical energy to the hair shaft by temporarily widening the skin pores.

The hair shaft absorbs the light, deactivates the hair follicle and hair growth is disabled.

3.1 Skin protection

Light-based hair removal is not suitable for tanned skin. The device comes with a built-in skin colour sensor (**#1**) that is designed to measure the complexion of the applied surface and enables energy levels according to skin complexion.

Furthermore, the treatment surface (**#10**), through which pulses of light are delivered, is recessed inside the device. This enables the device to protect your skin by avoiding direct contact between the treatment surface (**#10**), and the skin.

3.2 Eye protection

The device has a built-in safety feature for eye protection. It has been designed so that a light pulse cannot be emitted when the treatment surface (**#10**) is facing open air. The safety feature enables treatment only when the treatment surface (**#10**) is in contact with the skin.

3.3 Exposure to the sun

- Sun exposure includes constant unprotected exposure to direct sunlight for over 15 minutes, or constant unprotected exposure to diffuse sunlight for over 1 hour.
- Do not use on tanned skin after recent sun exposure, including tanning machines. Using the device on skin that has been recently exposed to sunlight can result in adverse effects such as burns, blisters, and skin colour changes (hyper- or hypopigmentation).
- Avoid further exposure to the sun for 4 weeks before and 2 weeks after your treatment. This is because higher quantities of melanin expose the skin to greater risk when using any method of light-based hair removal. This applies to all skin types, even those that don't seem to tan quickly.

4. Get to know your device

The device is a powerful electrical device and should be used with special attention to safety.

Before use, it is important that you read and understand the instructions on how to use the device including after-use procedures, and follow them strictly. We recommend you familiarise yourself with the instructions in this manual before each treatment session.

4.1 Package contents

- Hair removal device
- Replaceable cartridge x3
- Adapter with cable
- Extension cable (Europe / United Kingdom)
- Cleaning cloth
- Beauty case
- Razor
- User manual

4.2 Device features

The device is a home-use device using eHPL™ technology for the removal of unwanted hair. The device has a treatment surface and a pulse button. It also has a pair of electrodes, base and touch, for creating and utilizing a Galvanic treatment circulation. Refer to the diagram at the front of the manual to see the location of each feature.

- Skin colour sensor (#1)
- On indicator light (green) /communication indicator light (blue) (#2)
- Control button (#3)
- Automatic energy level setting indicator light (green) (#4)
- Energy level indicator lights (1-5) (#5)
- Ready light (green) /skin tone warning indicator light (orange) (#6)
- Pulse button (#7)
- Base electrode (#8)
- Adapter socket (#9)
- Treatment surface window (#10)
- Contact electrode (#11)
- Galvanic energy electrode (#12)
- Replaceable cartridge (#13)

4.3 Intended use

The device is intended for removal of unwanted hair. The device is also intended to effect long term or permanent hair reduction. Permanent hair reduction is defined as a long-term stable reduction in the number of hairs regrowing after a treatment regime. You may use the device to remove unwanted body hair. Ideal body areas include the underarms, bikini line, arms, legs, face (below the cheekbones), back, shoulders and chest.

The device is not a medical appliance. It is intended exclusively for cosmetic treatments. The device is only intended for private use and is not suitable for commercial or therapeutic use.

This device is not intended for use by persons (including children) with reduced physical, sensory or mental capabilities, or lack of experience and knowledge, unless they have been given supervision or instruction concerning use of the appliance by a person responsible for their safety.

Do not use for any purpose other than as described in this manual.

4.4 Device controls

Control	Function / Mode
Control button - long press (#3)	<ul style="list-style-type: none"> • A long press turns the device on or off. When on, the control button (#3) is green. • When the device is on, the energy level is in automatic mode and all energy level indicator lights (#5) are off. • When pairing with Bluetooth, the communication indicator light (#2) is blue and blinks. When paired, the blue light is constant.
Control button - short press (#3)	<ul style="list-style-type: none"> • When the energy level is lower than 5, a short press increases the level by 1 increment. The device sets itself to manual mode and the automatic energy level setting indicator light (green) (#4) is off. • When you are at energy level 5, a short press moves the device to automatic mode and all energy level indicator lights (#5) are off. The automatic energy level setting indicator light (#4) will be constant green. • If you are in automatic mode, a short press moves the device to manual mode and increments the level by 1 increment.
Pulse button (#7)	Triggers a light pulse.
Base electrode (#8)	Triggers a light pulse when pressed together with the pulse button (#7).
Ready light (green) / skin tone warning indicator light (orange) (#6)	<ul style="list-style-type: none"> • Green constant: When the device is turned on. • Light off: The device is getting ready for the next pulse. • Green blinks: The device is in contact with the treatment area. • Orange blinks: The device cannot detect the skin colour.

Control	Function / Mode
Energy level indicator lights (green) (#5)	<ul style="list-style-type: none"> • Green constant: The energy is active. The number of lights on corresponds to the energy level selected.
Automatic energy level setting indicator light (green) (#4)	<ul style="list-style-type: none"> • Green constant: The energy level is set automatically according to the skin tone detected.
On indicator light (green) / communication indicator light (blue) (#2)	<ul style="list-style-type: none"> • Blue blinking: The device is on and is establishing a Bluetooth connection. • Blue constant: The device is paired with the App.

4.5 Device sensors

The device has sensors for touch and colour.

- **Touch:** The device will only emit pulses when at least 3 contact electrodes (#11) are in firm contact with your skin.
- **Colour:** Light-based hair removal on darker skin tones may result in adverse effects such as burns, blisters, and skin colour changes (hyper- or hypopigmentation). The device has a skin colour sensor (#1) that detects the colour of your skin automatically. The skin colour sensor (#1) checks your skin colour at the start of, and occasionally during, each treatment.
- ⚠ If the device detects that your skin tone is too dark for safe use, the ready light/skin tone warning indicator light (#6) will blink orange.

4.6 Energy levels

- The energy level determines the intensity of the light pulse delivered to your skin. As the energy level increases, so do the results, as well as the risk of possible side effects and complications (see section 5.2 Possible side effects).
- The device has 5 levels of energy from 1 (the lowest) to 5 (the highest), represented by 5 energy level indicator lights (#5). To change levels, short press the control button (#3).
- To set manually the right energy level for your treatment area (see section 6.4 Do a spot test).
- The device at automatic setting sets the energy level automatically according to the skin tone measured by the device.

4.7 Automatic and manual modes



The device has two modes: automatic and manual.

Automatic: When the pulse button (#7) is pressed, the device releases a pulse using the maximum energy level that is suitable for your skin type. There is no need to select the right energy level yourself; this will happen automatically. For example, if you have skin type 1, the pulse emitted will be at energy level 5 because that's the highest energy level allowed for your skin type. The darker the skin tone, the lower the energy level. You can see the different skin types in the table in section 5.1 Treatment plan.

Manual: You set the energy level manually. Each short press increases the energy level by 1 increment. However, if you set the energy level higher than the level suited to your skin type, the device will not release a pulse, and the ready light / skin tone warning indicator light (#6) will

blink orange.

4.8 Pulsing and gliding

Whether you decide to pulse or glide:

- Avoid gaps or overlaps as you use the device. Overlaps increase the likelihood of adverse affects.
- ⚠ Do not treat the same area of skin more than once per treatment session.

Pulsing is the best technique for treating specific spots or small areas.

- Press the treatment surface (#10) against your skin. Work in rows (either across or down as shown in the image). Start at one end of each row and progress to the other end. The treatment surface (#10) creates temporary pressure marks on the treated area so you can see areas you have treated.
- After each pulse, move the treatment surface (#10) to the next spot. Keep doing this pulsing action for the area you are treating.

Gliding is the best technique for treating larger parts of the body.

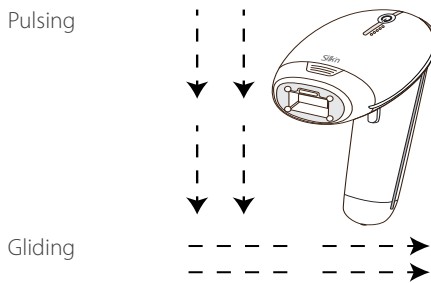

- Press the treatment surface (#10) firmly against your skin and slowly glide over your skin (either across or down as shown in the image). Make sure that the treatment surface (#10) is always touching your skin.
- At lower energy levels, the device takes only 0.5 - 2.6 seconds to recharge between pulses. This generates a nonstop sequence of flashes.

4.9 How to treat if you have been in the sun

- The lowest energy level (level 1) is designed for safe use even after sun exposure.
- If you use energy levels 2-5, avoid further exposure to the sun for **4 weeks before and 2 weeks after** your treatment. This is because higher quantities of melanin expose the skin to greater risk when using any method of light-based hair removal. This applies to all skin types, even those that don't seem to tan quickly.
- We don't advise it, but if you have to go out in the sun after a treatment, be sure to apply sunscreen SPF30 or higher to the treated area. Do this for **2 weeks after a treatment**.

4.10 Exposure of pulsed light to the eyes

Although you can use the device to treat facial hair, take extra care to avoid contact with the eyes, and use only below the cheekbones.

- ⚠ The device will only emit repeated pulses when it is in firm contact with your skin, and you keep moving it across your skin.

4.11 What to expect with the device

During a device treatment session it is normal to experience and feel:

- **A fan noise:** The cooling fan makes a noise similar to that of a hair dryer.
 - **A popping sound with each pulse:** When a pulse of eHPL™ light is activated, it is normal to hear a subtle pop sound simultaneously with the flash of light.
 - **A sensation of warmth and tingling:** During each Galvanic pulse sequence it is normal to feel a mild sensation of warmth and tingling from the Galvanic and light energies.
 - **Some mild red or pink colour:** During and just after your treatment session it is not uncommon to see some very mild, pink-like colour of the skin. This is usually most noticeable around the hairs themselves.
- ⚠ Stop use immediately if you see full redness of the skin, blistering or burns.

5. Treatment

5.1 Treatment plan

A typical full hair growth cycle may take 18-24 months. During this time multiple device treatment sessions may be required in order to achieve permanent hair removal.

The efficiency of hair removal varies from person to person according to body area, hair colour and how the device is used.

Typical treatment plan during a full hair growth cycle:

- **Treatments 1-4:** Plan two weeks apart.
- **Treatments 5-7:** Plan four weeks apart.
- **Treatments 8+:** Treat as needed, until desired results are achieved.

Ideal body areas include underarms, bikini area, arms, legs, back shoulders and chest (excluding nipples). For the face, use below the cheekbones but not around or near the eyes or lips.

Skin Type ¹	Body Hair ²	Light Fluence [J/cm ²]	Area of the Body	Average Treatment Time	% Hair Reduction
I-6	Dark blond to brown	2.5-4	Lower or upper legs	Session 10-12, approx. four weeks apart.	60%
			Arms		50%
			Bikini Line		60%
			Underarms		55%
I-6	Brown to black	2.5-4	Lower or upper legs	Session 8-10, approx. four weeks apart.	70%
			Arms		60%
			Bikini Line		70%
			Underarms		65%

¹ Individual response depends on hair type as well as biological factors that may affect hair growth patterns. Some users may respond quicker or slower than the average number of treatments.

² One cannot expect permanent hair removal in a single or even double treatment sessions. The duration of the resting period for hair follicles also depends on the body area.

5.2 Possible side effects

When used according to the instructions, side effects and complications associated with the use of the device are uncommon. However, every cosmetic procedure, including those designed for home use, involves some degree of risk. Therefore, it is important that you understand and accept the risks and complications that can occur with pulsed light hair removal systems designed for home use.

There is a minor risk that stacking or overlapping of multiple pulses on the same skin spot may have some adverse effects.

Minor skin discomfort

Home pulsed light hair removal is generally well-tolerated. However, some users feel mild discomfort during use. This is best described as a mild stinging sensation on the treated skin areas. The stinging sensation may last during or after treatment.

This means that you should use the device at a lower energy level, and if that doesn't help, you should stop using the device.

Skin redness

Your skin may become red immediately after using the device or within 24 hours. Redness generally clears up within 24 hours. **See your doctor if redness does not go away within 2 to 3 days.**

Make sure you use the energy level that is comfortable for you and suitable for your skin colour.

Increased sensitivity of the skin

The skin of the treated area is more sensitive so you may encounter dryness or flaking of the skin.

Pigment changes

The device targets the hair shaft, in particular the pigmented cells in the hair follicle and the hair follicle itself. Nevertheless there is a risk of temporary hyper-pigmentation (increased pigment or brown discolouration) or hypo-pigmentation (whitening) to the surrounding skin. Risk of changes in skin pigmentation is higher for people with darker skin tones or heavily tanned skin. Usually discolouration or changes to skin pigment are temporary, and permanent hyper-pigmentation or hypo-pigmentation are rare.

Excessive redness and swelling

In rare cases, treated skin may become very red and swollen. This is more common in sensitive areas of the body. The redness and swelling should subside within 2 to 7 days and should be treated with frequent applications of ice. Gentle cleansing is OK, but avoid exposure to the sun.

Blisters or burns; skin wounds

It is very unusual but blister, burns or wounds to the skin may occur following a treatment. These can require a few weeks to heal, and in very rare cases, may leave a noticeable scar.

Cool the affected area and apply anti-burn cream. Wait until the area has healed completely before another treatment, and use a lower energy level.

⚠ If the skin does not return to normal within 3 days, consult your physician.

Infection or bruising

Infection of the skin is exceedingly rare but is still a possible risk following a skin burn or wound caused by the device.

Very rarely, the device may cause blue-purple bruising that can last 5 to 10 days. As the bruising fades, there may be a rust-brown discolouration of the skin (hyperpigmentation).

⚠ Stop use immediately if any of these side effects are more severe.

⚠ See your physician if the side effects do not go away within 2 to 3 days.

6. Get started!

6.1 Assemble the replaceable cartridge

1. For each body area, it is important to choose the correct replaceable cartridge.
2. To place the cartridge (#13), snap it onto the treatment surface window (#10). To remove the cartridge, pull it off the treatment surface window.

Cartridge Size	Treatment Area
Small	Face, upper lip and sideburns, bikini line and underarms
Medium	Bikini line, underarms
Large	The body below the neckline

6.2 Connecting the device

1. Remove the device and other components from box.
2. Plug the adapter into the adapter socket (#9) and plug the adapter into the electricity supply. All indicator lights (#2, #4, #5, #6) will turn on, and then go off.

6.3 Pre-treatment preparation

- ⚠ Remove all jewellery on or near the treatment area before use.
1. Before treating an area, the skin should be shaved, clean, dry and free of any powders, antiperspirants or deodorants. **Do not wax, pluck or tweeze the hair out.**
- ⚠ Never use flammable liquids such as alcohol (including perfumes, sanitizers, or other applications containing alcohol), or acetone to clean the skin before use.
 - ⚠ Do not use the device if the treatment surface (#10) is broken or missing.
2. Be sure to cover up moles, warts or other marks on the skin that should not be treated. Use a material that does not absorb the light such as a white cloth or white medical tape.

6.4 Do a spot test

It's important to do a spot test on each part of the body you wish to treat. A spot test checks that the skin colour is suitable for treatment, and that you know which energy level is comfortable for the area you are treating. Both skin colour and energy level may vary depending on the target treatment area.

1. Press the control button (#3) to turn on the device. The automatic energy level setting indicator light (green) (#4) will go on.
2. Place the treatment surface (#10) on your skin and press the pulse button (#7) to deliver one pulse. Make sure your hand touches the base electrode (#8) together with the pulse button (#7). When the treatment surface (#10) is in full contact with the skin, the ready light / skin tone warning indicator light (#6) will start blinking green slowly.
3. If you do not experience abnormal discomfort press the control button (#3) again. This will increase the energy level by one increment.
4. Press the pulse button (#7) with your hand touching the base electrode (#8) to deliver another pulse on a different spot at energy level 2. Continue testing at increased energy levels. Use the energy levels indicated on the skin colour chart. When you find the highest energy level that is comfortable for that treatment area, you can start your treatment.

- ⚠ Use a lower energy level if you experience discomfort.

You are now ready to perform a treatment.

6.5 Treatment steps

1. Press the control button (#3). The device will turn on, the automatic energy level setting indicator light (#4) will be green, and a fan sound will start.
2. After pressing the control button (#3), the ready light /skin tone warning indicator light (#6) will be green. The device is then ready to use at the lowest energy level. Always start at energy level 1 for your first treatment.

3. **Set the energy level.** Press the control button (#3) repeatedly to increase the energy level until you have the level you want. The energy level indicator lights (#5) indicate the energy level setting (see section [4.6 Energy levels](#)). The number of energy level indicator lights (#5) that are on, indicates the energy level selected.
 4. Decide if you wish to treat the area by **Pulsing** or **Gliding** (see section [4.8 Pulsing and gliding](#)).
 5. Apply the treatment surface (#10) to the skin. Press the pulse button (#7). The device will first determine the colour of your skin automatically. If the skin colour is light enough for safe application, the device will activate the Galvanic energy. You will feel a mild sensation of warmth and tingling, and you may hear a popping sound. This is completely normal. The Galvanic energy works to enlarge your pores for a better application of the treatment.
- ⚠ If your hand does not touch the base electrode (#8) no Galvanic energy will be emitted.
 - 6. Directly afterwards, the device will flash a pulse of light onto your skin, and the ready light / skin tone warning indicator light (#6) will turn off. You will see a bright flash of light and simultaneously hear a popping sound, which is a normal noise for the device. You will feel a mild sensation of warmth and tingling. The device will immediately recharge for the next pulse.
 - 7. If you are **Pulsing**, repeat the process. If you are **Gliding**, simply continue. Continue to pulse or glide until you have treated the area fully.
- ⚠ Avoid gaps or overlaps.
 - ⚠ The device will only emit repeated pulses when it is in firm contact with your skin, and you keep moving it across your skin.
 - ⚠ Stop use immediately, if your skin blisters or burns, if you feel very uncomfortable, or if the device gets too hot.

6.6 After treatment

When you have finished your treatment session:

1. Long press the control button (#3) to switch off the device. Remember the last energy level setting you used, because it will not be restored when you turn the device on again.
2. Disconnect the adapter from the electricity supply, then clean the device and store safely (see section [7. Cleaning, maintenance & storage](#)).
3. After your treatment session we recommend you apply a body lotion to the treated area to help your skin recover from the treatment faster.

7. Cleaning, maintenance & storage

- Disconnect the device from the electricity supply.
- To clean the device including the treatment surface (#10), wipe with a clean, dry cloth and 70% alcohol. Never use acetone or other abrasive fluids, because they will damage your device.
- Use a wipe to dry the device.
- After cleaning, we recommend you store the device in its original box.

⚠ Never immerse the device or any of its parts in water.

8. Connecting with the device

The free Silk'n Hair Removal application supports your every step with Silk'n hair removal devices. The app creates your personalized treatment plan, helps you make the safest and most informed choices, and makes sure you follow through the entire course of treatment for best results.

As a device owner you can also enjoy Bluetooth connectivity. Just download the application and follow the registration process and Bluetooth pairing steps.

For a free download of the Silk'n hair removal app, scan:



9. Troubleshooting

Only authorized personnel are permitted to perform repairs. Do not attempt to modify, open or repair the device. You may expose yourself to dangerous electrical components and may cause serious harm to yourself. It will also void the warranty.

Problem	Checks
My device does not start.	<ul style="list-style-type: none">• Check that the adapter is properly connected to the device and that it is plugged into the electricity supply.
There is no Galvanic pulse when I press the pulse button (#7).	<ul style="list-style-type: none">• Check that your hand is touching the base electrode (#8) when you press the pulse button (#7).• The Galvanic energy is only active when the Galvanic circuit is closed. This is achieved by pressing the pulse button (#7) and the base electrode (#8) at the same time.
There is no light pulse when I press the pulse button (#7).	<p>Check that:</p> <ul style="list-style-type: none">• the ready light / skin tone warning light (#6) is green and blinks slowly.• the treatment surface (#10) is evenly and firmly pressed against the skin. The pulse button only activates pulses when the device is pressed firmly against the skin.• the ready light / skin tone warning indicator light (#6) is not orange. If it is and blinks rapidly, this is an indication that your skin is too dark for safe use. Try using the device on a different area.

Problem	Checks
There is no light pulse when the device touches my skin.	Check that: <ul style="list-style-type: none"> • the device is connected and that the ready light/skin tone warning indicator light (#6) is green and blinking. • the treatment surface (#10) is evenly and firmly pressed against the skin. • It may also be that your skin colour is too dark.
The ready light /skin tone warning indicator light (#6) blinks orange.	<ul style="list-style-type: none"> • The skin colour is too dark.
One or more lights are on constantly.	<ul style="list-style-type: none"> • The device has malfunctioned.
The device has stopped working and is in standby mode.	<ul style="list-style-type: none"> • Press the control button (#3) again to start the device.

10. Customer service

For more information about the products of Silk'n visit your regional Silk'n website: www.silkn.eu. If the device is damaged, defective, in need of repair or you need our assistance, please contact your nearest Silk'n service centre. This manual is also available as a PDF download from: www.silkn.eu.

ervice number: 0906-2130009

Email: customer-careuk@silkn.eu

Country	Service number	Email
Belgium	0800-29316	serviceconsommateurbe@silkn.eu
France	0891-655557	serviceconsommateurfr@silkn.eu
Germany	089 51 23 44 23	kundenservicede@silkn.eu
Italy	+31(0)180-330 550	servizioclientiit@silkn.eu
Netherlands	0900-2502217	klantenservicenl@silkn.eu
Spain	900 823 302	servicioalcliente@silkn.eu
UK	0906-2130009	customer-careuk@silkn.eu
Other countries	+31 (0)180-330 550	info@silkn.eu

11. Warranty

This product is covered by a 2-year warranty according to European regulations and law. The extent of the warranty on this product is limited to technical defects caused by faulty production processes. In the event you want to claim warranty please be sure to contact our customer service for instructions. They may be able to solve your problem without needing to return the product to the store or our service centre. Our customer service is always pleased to help you!

 The manufacturer accepts no liability for damage or injuries caused by improper or incorrect use.

12. Disposal



Sort the packaging before you dispose of it. Dispose of paperboard and cardboard with the recycled paper service and wrappings with the appropriate collection service.



(Applicable in the European Union and other European countries with separate collection systems of recyclable materials). **Old appliances may not be disposed of in household waste!** Should the product no longer be capable of being used at some point in time, **dispose of it in accordance with the regulations in force in your city or county.** This ensures that old appliances are recycled in a professional manner and also rules out negative consequences for the environment. For this reason, electrical equipment is marked with the symbol shown here.

* Products labelled with Cd = cadmium, Hg = mercury, Pb = lead







13. Specifications

Model	H3500
Galvanic	70-400 Microampere (μA)
Spot size	1.70cm x 3.0cm [5.10cm ²] 0.81cm x 3.0cm [2.43cm ²] 0.81cm x 1.2cm [0.97cm ²]
Technology	Enhanced Home Pulsed Light™
Max energy level	Max 5J/cm ²
Wavelength	520-1200nm
Pulse light duration	500-800 μs
Mode of operation	Continuous
Repetition rate	2.0 [Hz] maximum
System weight	520 (gr)
Transport & storage between uses and storage condition	Temperature: - 40° to +70°C Relative humidity: 10% - 75% rH Atmospheric pressure: 500 - 1060hPa
Operating condition	Temperature: 10° - 35°C Relative humidity: 30% - 75%rH Atmospheric pressure: 700 - 1060hPa
Time from minimum storage temperature between uses to minimum operating temperature with ambient temperature of 20°C	30 minutes
Time from maximum storage temperature between uses to maximum operating temperature with ambient temperature of 20°C	30 minutes
Protection against electric shock	Class II equipment type

Adapter	
Model identifier	KSA-60B-200300D5
Manufacturer Commercial registration number	Kuantech (Cambodia) Corporation Limited 83159238 Kuantech Co., Ltd. Taiwan branch
Address	Phum Chormpul, Khum P'pel Srok Tramkork, Takeo Province, Cambodia
Input Output	100-240V; 50-60Hz; 1.8A 20.0Vdc; 3.0A; 60.0W
Average efficiency Efficiency at low load (10 %): No-load power consumption:	91.7% 88.7% 0.11W
RF Connectivity Operating frequency: Transmitter power:	2,402 MHz ~ 2,480MHz Below 0.6 mW

Simplified Declaration of Conformity: In accordance with article 10(9) of the EU declaration of conformity, the radio equipment type Bluetooth LE is in compliance with Directive 2014/53/EU.

14. Signs & symbols

	Important information about using or maintaining the device
	A statement or event that indicates a possible or impending danger, problem, or other unpleasant situation when using the device.
	Products marked with this symbol fulfil the requirements of the EU directives.
	Do not dispose with household waste! Dispose in accordance with your country's laws and help protect the environment. In accordance with the WEEE directive.
	Read the operator manual.
	Separate supply unit.
	Do not use in the bathroom.

IP30	The device is protected against the ingress of objects larger than 2.5mm diameter, such as fingers, to protect against electric shock.
	Class II. Equipment in which protection against electric shock is provided by the use of double or reinforced insulation.

15. Legal notice

Silkn Beauty Ltd. reserves the right to make changes to its products or specifications to improve performance, reliability, or manufacturability. Information furnished by Silkn Beauty Ltd. is believed to be accurate and reliable at the time of publication. However, Silkn Beauty Ltd. assumes no responsibility for its use. No license is granted by its implication or otherwise under any patent or patent rights of Silkn Beauty Ltd. No part of this document may be reproduced or transmitted in any form or by any means, electronic or mechanical, for any purpose, without the express written permission of Silkn Beauty Ltd. Data is subject to change without notification.

Silkn Beauty Ltd. has patents and pending patent applications, trademarks, copyrights, or other intellectual property rights covering subject matter in this document. The furnishing of this document does not give you any license to these patents, trademarks, copyrights, or other intellectual property rights except as expressly provided in any written agreement from Silkn Beauty Ltd. Specifications are subject to change without notice. Silk'n and the Silk'n logo are registered trademarks of Silkn Beauty Ltd, Alon Ha-Tavor 15, Caesarea, 3079516, Israel, www.silkn.eu info@silkn.eu.

Inhaltsverzeichnis

1. Warnungen.....	21
2. Gegenanzeigen.....	23
3. Sicherheitsfunktionen	24
4. Lernen Sie Ihr Gerät kennen	25
5. Behandlung.....	30
6. Legen Sie los!	33
7. Reinigung, Wartung & Aufbewahrung.....	35
8. Verbindung zum Gerät herstellen.....	36
9. Fehlerbehebung	36
10. Kundenservice	37
11. Garantie.....	37
12. Entsorgung.....	38
13. Spezifikationen.....	38
14. Zeichenerklärung	39
15. Rechtlicher Hinweis	40

DE

1. Warnungen



Diese Bedienungsanleitung basierend auf den in der Europäischen Union gültigen Standards und Regeln. Im Ausland sind auch die länderspezifischen Richtlinien und Gesetze zu beachten.

Lesen Sie diese Bedienungsanleitung vor dem ersten Gebrauch sorgfältig durch und bewahren Sie die Anleitung auf. Wir empfehlen Ihnen, sich vor jeder Behandlung noch einmal mit den Bedienungshinweisen vertraut zu machen.

- Achten Sie darauf, dass das Gerät und die einzelnen Geräteteile immer trocken sind. Achten Sie darauf, dass Ihre Hände trocken sind, wenn Sie den Netzadapter an die Stromversorgung anschließen.
- Das Gerät darf nicht in der Badewanne oder unter der Dusche verwendet werden.
- Wenn das Gerät mit Wasser in Berührung kommt, ziehen Sie sofort den Netzstecker, bevor Sie das Gerät berühren.
- Verwenden Sie den Adapter niemals, wenn sein Anschlusskabel oder der Stecker beschädigt sind, wenn er nicht richtig funktioniert oder wenn er in Wasser getaucht wurde. Stecken Sie in diesem Fall sofort den Netzadapter aus, bevor Sie das Gerät berühren. Wenn Sie den Netzstecker des Netzadapters nicht ziehen, kann ein Stromschlag die Folge sein!
- Verwenden Sie das Gerät nicht, wenn die gelbe Epilierfläche der Behandlungsfläche Sprünge aufweist oder beschädigt ist.
- Verwenden Sie dieses Gerät nicht in der Nähe von Badewannen, Duschen, Waschbecken oder anderen Wasserbehältern.
- Das Gerät nicht in Umgebungen verwenden, in denen Explosionsrisiko herrscht. Das Gerät und alle Geräteteile fern von offenen Flammen und heißen Oberflächen halten.
- Lassen Sie das Gerät niemals unbeaufsichtigt, wenn es an die Stromversorgung angeschlossen ist. Der Netzadapter muss jederzeit zugänglich sein, so dass er im Notfall schnell und einfach von der Stromversorgung getrennt werden kann.

- Das Gerät immer ausschalten und von der Stromversorgung trennen, wenn es nicht verwendet wird, wenn Sie das Gerät reinigen möchten oder im Falle einer Fehlfunktion.
- Das Gerät darf ausschließlich mit dem mitgelieferten Netzteil verwendet werden.
- Nie am Kabel ziehen, um den Netzadapter von der Steckdose zu entfernen. Immer am Netzadapter selbst ziehen.
- Das Adapterkabel nicht knicken oder über scharfe Kanten legen. Das Adapterkabel so platzieren, dass keine Stolpergefahr besteht.
- Das Gerät nicht in Umgebungen verwenden, in denen Explosionsrisiko herrscht. Das Gerät darf nicht in Gegenwart von entzündlichen Narkosegasgemischen mit Luft, Sauerstoff oder Lachgas eingesetzt werden. Das Gerät und alle Geräteteile fern von offenen Flammen und heißen Oberflächen halten.
- Das Gerät gibt möglicherweise gefährliche optische Strahlung ab. Schauen Sie nicht direkt in die Betriebslampe. Augenverletzungen können die Folge sein.
- Veränderungen oder Modifikationen an diesem Gerät, die nicht ausdrücklich von der für die Einhaltung dieser Bestimmungen zuständigen Stelle genehmigt werden, können bewirken, dass der Benutzer das Gerät nicht mehr verwenden darf.
- Das Gerät nicht verwenden, wenn die Teile oder das Zubehör nicht vom Hersteller stammen, der in dieser Bedienungsanleitung angegeben ist, wenn das Gerät auf irgendeine Weise beschädigt ist, nicht ordnungsgemäß funktioniert oder wenn Sie Rauch sehen oder riechen. Verwenden Sie in diesen Fällen das Gerät nicht weiter und nehmen Sie Kontakt zum Kundenservice auf.
- Die Reparaturarbeiten dürfen nur von qualifiziertem Fachpersonal ausgeführt werden. Versuchen Sie nicht, Ihr Gerät zu modifizieren, zu öffnen oder zu reparieren. Sie könnten sich der Gefahr durch elektrische Einzelteile aussetzen und sich ernsthafte Schäden zufügen. Außerdem erlischt dadurch auch die Garantie.
- Kinder dürfen nicht mit dem Gerät oder mit Geräteteilen spielen. Sie können sich verletzen oder Kleinteile verschlucken und daran ersticken.
- Kinder sollten beaufsichtigt werden, um sicherzustellen, dass sie nicht mit dem Gerät spielen.
- Reinigung und Benutzerwartung dürfen nicht von Kindern ohne Aufsicht durchgeführt werden.

- ⦿ Nicht im Hausmüll entsorgen! Entsorgen Sie dieses elektrische Gerät (einschließlich Zubehör und Teile) gemäß den gesetzlichen Vorschriften an einem ausgewiesenen Recyclinghof für Elektrogeräte. Nähere Informationen finden Sie in Abschnitt 12. Entsorgung.

2. Gegenanzeigen

- ⦿ Das Gerät ist nicht zur Anwendung durch alle Personengruppen geeignet. Die Haarentfernung durch intensive Impulslichtquellen kann bei manchen Personen zu verstärktem Haarwuchs führen. Dies kommt jedoch extrem selten vor (bei weniger als 1% der Bevölkerung). Mögliche betroffene Bereiche sind bei Frauen Gesicht und Hals und bei Männern Rücken, Schulter und Oberarme. Es können jedoch auch andere Bereiche betroffen sein. Zu den Hochrisikogruppen gehören Menschen aus mediterranen Ländern, aus dem Mittleren Osten und Südasien.
- ⦿ Das Gerät ist nicht für die Verwendung an Kindern oder Tieren geeignet.

Verwenden Sie das Gerät nicht, wenn:

- ⦿ Sie schwanger sind oder stillen.
- ⦿ Eine Vorgeschichte einer überschießenden Narbenbildung besteht.
- ⦿ Sie an Epilepsie leiden oder daran gelitten haben.
- ⦿ Sie eine Erkrankung haben, die mit Fotosensibilität im Zusammenhang steht, wie zum Beispiel Porphyrie, polymorphe Lichtdermatose, Lichturtikaria, Lupus usw.
- ⦿ Sie eine Vorgeschichte von Hautkrebs oder Körperstellen mit potenziellen bösartigen Hauttumoren haben.
- ⦿ Sie eine Strahlen- oder Chemotherapie innerhalb der letzten drei Monate durchgeführt haben.
- ⦿ Ihnen Ihr Arzt innerhalb der letzten 6 Monate Medikamente gegen eine Hauterkrankung verschrieben hat.
- ⦿ Sie eine andere Erkrankung haben, welche die Verwendung dieses Geräts aus Sicht Ihres Arztes unsicher machen würde.
- ⦿ Sie aufgrund von Krankheit oder anderen gesundheitlichen Problemen Hitze nicht richtig wahrnehmen können.

Diese Körperteile dürfen nicht behandelt werden:

- ⦿ Gebräunte Haut. Siehe Abschnitt 4.9 Durchführen der Behandlung nach Sonnenbad.
- ⦿ An oder in der Nähe der Augen. Nur unterhalb der Wangenknochen anwenden.
- ⦿ An Tätowierungen oder permanentem Make-up, dunkelbraunen oder schwarzen Flecken (wie große Sommersprossen, Leberflecken oder Warzen), Brustwarzen, Genitalien, um den After oder an den Lippen.
- ⦿ Bereiche mit Injektionsfüllungen oder Injektionstoxinen.
- ⦿ Ein Teil des Körpers hat eine Vorgeschichte von Herpesausbrüchen.

- Aktive Hautausschläge, Schuppenflechte, Läsionen, offene Wunden oder Infektionen (Fieberbläschen) und krankhafte Hautzustände durch systemische Erkrankungen oder Stoffwechselerkrankungen (zum Beispiel Diabetes) dürfen nicht behandelt werden.
- Bereiche mit einer Veranlagung zu Rosazea.
- Über Krampfadern.
- Schmerzhafter Bereiche.
- Bereiche, in denen Sie das Haar später wachsen lassen möchten. Die Ergebnisse sind lang anhaltend.

Zusätzliche Warnungen

- Wählen Sie die Energieeinstellung sorgfältig aus. Sobald die Energiestufe erhöht wird, verbessern sich die Resultate der Haarentfernung, aber das Risiko von Nebenwirkungen und Komplikationen erhöht sich.
- Befolgen Sie bei der Auswahl der Energiestufen das Hautfarbendiagramm, um Verbrennungen, Blasenbildung oder Änderungen der Hautfarbe vorzubeugen (siehe das Diagramm auf der Vorderseite der Bedienungsanleitung).
- Testen Sie immer einen kleinen Bereich, bevor Sie einen bestimmten Körperteil behandeln.
- Behandeln Sie dieselbe Hautfläche nicht mehr als einmal pro Sitzung.
- Vermeiden Sie sich überschneidende Impulse oder Lücken, wenn Sie einen Bereich behandeln.
- Verwenden Sie eine niedrigere Energiestufe, falls leichte Beschwerden auftreten.
- Setzen Sie die behandelten Hautflächen nicht der Sonne aus und verwenden Sie die Energiestufen 2-5 nicht auf gebräunter Haut oder direkt nach dem Sonnenbad (auch bei Sonnenbänken und Sonnenstudios). Siehe Abschnitt 4.9 Durchführen der Behandlung nach Sonnenbad.
- Brechen Sie die Anwendung sofort ab, wenn Sie eine richtige Hautrötung erkennen oder wenn Ihre Haut Bläschen bildet oder brennt.
- Brechen Sie die Anwendung sofort ab, wenn Sie Schmerzen haben.
- Brechen Sie die Anwendung sofort ab, wenn die Haut oder das Gerät zu heiß werden.

3. Sicherheitsfunktionen

Bei Silk'n steht die Sicherheit an erster Stelle. Die Enhanced Home Pulsed Light™ (HPL)-Technologie sorgt für optimale Sicherheit bei niedrigeren Energiestufen.

eHPL™ erzielt langfristige Ergebnisse bei der Haarentfernung mit einem Bruchteil der Energie, die bei anderen auf Licht basierenden Geräten zur Haarentfernung zum Einsatz kommt. Die Technologie kombiniert 2 Energiequellen: galvanische Energie und optische Energie. Die galvanische Energie ermöglicht ein besseres Eindringen der optischen Energie in den Haarschaft, indem die Hautporen vorübergehend geweitet werden.

Der Haarschaft absorbiert das Licht, deaktiviert den Haarfollikel und das Haarwachstum wird unterbunden.

3.1 Schutz der Haut

Lichtbasierte Haarentfernung ist für gebräunte Haut nicht geeignet. Das Gerät hat einen integrierten Hautfarbensensor (#1), der den Hautton der Behandlungsfläche misst und die Energiestufen gemäß dem Hautton aktiviert.

Die Behandlungsfläche (#10), durch welche Lichtimpulse gesendet werden, wird innerhalb des Geräts ausgespart. Dadurch schützt das Gerät Ihre Haut, indem kein direkter Kontakt zwischen der Behandlungsfläche (#10) und der Haut besteht.

3.2 Schutz der Augen

Das Gerät verfügt über eine integrierte Sicherheitsfunktion zum Schutz der Augen. Das Gerät wurde so entworfen, dass der Lichtimpuls nicht ausgestoßen werden kann, wenn die Behandlungsfläche (#10) Luft ausgesetzt ist. Dank dieser Sicherheitsfunktion ist eine Behandlung nur möglich, wenn die Behandlungsfläche (#10) direkten Kontakt mit der Haut hat.

3.3 Sonnenbestrahlung

- Mit Sonnenbestrahlung ist gemeint, dass Ihre Haut mehr als 15 Minuten ununterbrochen und ungeschützt direktem Sonnenlicht oder ununterbrochen und ungeschützt für mehr als 1 Stunde diffussem Sonnenlicht ausgesetzt ist.
- Verwenden Sie das Gerät nicht auf gebräunter Haut oder direkt nach einer Sonnenbestrahlung (auch bei Sonnenbänken und Sonnenstudios). Wenn das Gerät auf kürzlich sonnenbestrahlter Haut verwendet wird, kann die Behandlung zu Nebenwirkungen wie Verbrennungen, Blasen und Änderungen der Hautfarbe (Hyper- oder Hypopigmentierung) führen.
- Sie sollten über einen Zeitraum von 4 Wochen vor und 2 Wochen nach Ihrer Behandlung auf weitere Sonnenbäder verzichten, denn größere Menge an Melanin setzen die Haut einem höheren Risiko aus, wenn Sie eine auf Licht basierende Haarentfernungsmethode verwenden. Dies gilt für sämtliche Hauttypen, auch für diejenigen, die anscheinend nicht schnell braun werden.

4. Lernen Sie Ihr Gerät kennen

Das Gerät es handelt sich um ein leistungsstarkes Elektrogerät, bei dessen Verwendung besonderes Augenmerk auf die Sicherheit gelegt werden sollte.

Es ist sehr wichtig, dass Sie die Bedienungsanleitung einschließlich Informationen zur Folgebehandlungen vor der Verwendung lesen und verstehen und sich streng danach richten. Wir empfehlen Ihnen, sich vor jeder Behandlung noch einmal mit der Bedienungsanleitung vertraut zu machen.

4.1 Packungsinhalt

- Haarentfernungsgesetz
- Austauschbare Kartusche x3
- Netzadapter mit Kabel
- Netzadapter-Verlängerungskabel (Europa / Vereinigtes Königreich)

- Reinigungstuch
- Aufbewahrungsetui
- Rasiermesser
- Bedienungsanleitung

4.2 Gerätefunktionen

Dies ist ein Gerät zur Haarentfernung mit eHPL™-Technologie für die Heimanwendung. Das Gerät verfügt über eine Behandlungsfläche und einen Impulsauslöser. Außerdem verfügt das Gerät über ein Elektrodenpaar, Basis und Touch für den Einsatz des galvanischen Stroms. Sehen Sie sich das Schaubild auf der Vorderseite der Bedienungsanleitung an, um die Position sämtlicher Bestandteile zu sehen.

- Hautfarbensensor (#1)
- Eine Anzeileuchte (grün) / Kommunikationsanzeige (blau) (#2)
- Kontrolltaste (#3)
- Anzeileuchte für die automatische Einstellung der Energiestufe (grün) (#4)
- Anzeige der Energiestufe (1-5) (#5).
- Bereit- (grün) / Hautfarben-Warnanzeige (orange) (#6)
- Impulsauslöser (#7)
- Basiselektrode (#8)
- Netzadaptersockel (#9)
- Behandlungsfenster (#10)
- Kontaktelektrode (#11)
- Galvanische Energieelektrode (#12)
- Austauschbare Kartusche (#13)

4.3 Anwendungszweck

Das Gerät dient der Entfernung unerwünschter Haare. Das Gerät sorgt für eine langfristige oder dauerhafte Haarreduktion. Dauerhafte Haarreduktion ist als langfristige, stabile Reduktion der nach einem Behandlungsregime nachwachsenden Anzahl an Haaren definiert. Sie können das Gerät zur Entfernung unerwünschter Körperbehaarung verwenden. Für die Verwendung stellen Achselhöhlen, Bikinizone, Arme, Beine, Gesicht (unterhalb der Wangenknochen), Rücken, Schultern und Brust die idealen Körperstellen dar.

Hierbei handelt es sich nicht um ein medizinisches Gerät. Es ist ausschließlich für kosmetische Behandlungen bestimmt. Das Gerät ist nur für den privaten Gebrauch und nicht für kommerzielle oder therapeutische Zwecke geeignet.

Dieses Gerät darf nicht von Personen (einschließlich Kindern) mit reduzierten physischen, sensorischen oder mentalen Fähigkeiten oder Mangel an Erfahrung und/oder Wissen verwendet werden, außer sie werden von einer für ihre Sicherheit zuständigen Person beaufsichtigt oder bezüglich des sicheren Gebrauchs des Geräts unterwiesen.

Jede andere Verwendung als die in dieser Bedienungsanleitung beschriebene ist nicht zulässig.

4.4 Bedientasten

Taste	Funktion / Modus
Kontrolltaste - lange drücken (#3)	<ul style="list-style-type: none"> • Lange drücken: Schaltet das Gerät ein oder aus Wenn das Gerät an ist, leuchtet die Kontrolltaste (#3) grün. • Wenn das Gerät an ist, befindet sich die Energiestufe im automatischen Modus und alle Anzeigen der Energiestufe (#5) sind aus. • Während der Kopplung mit Bluetooth leuchtet die Kommunikationsanzeige (#2) blau und blinkt. Sobald das Gerät gekoppelt ist, leuchtet die blaue Anzeige dauerhaft.
Kontrolltaste - kurz drücken (#3)	<ul style="list-style-type: none"> • Wenn die Energiestufe auf weniger als 5 eingestellt ist, wird die Energiestufe mit jedem kurzen Drücken um 1 Stufe erhöht. Das Gerät wechselt automatisch in den manuellen Modus und die Anzeigeleuchte für die automatische Einstellung der Energiestufe (grün) (#4) ist aus. • Wenn sich das Gerät auf Energiestufe 5 befindet, wechselt das Gerät durch ein kurzes Drücken in den automatischen Modus und alle Anzeigen der Energiestufe (#5) sind aus. Die Anzeigeleuchte für die automatische Einstellung der Energiestufe (#4) leuchtet dauerhaft grün. • Wenn sich das Gerät im automatischen Modus befindet, wechselt das Gerät durch kurzes Drücken zurück in den manuellen Modus und erhöht die Energiestufe um 1.
Impulsauslöser (#7)	Löst einen Lichtimpuls aus.
Basiselektrode (#8)	Löst bei gleichzeitigem Drücken mit dem Impulsauslöser (#7) einen Lichtimpuls aus.
Bereit- (grün) / Hautfarben-Warnanzeige (orange) (#6)	<ul style="list-style-type: none"> • Dauerhaft grün: Wenn das Gerät eingeschaltet ist. • Leuchte aus: Das Gerät bereitet sich auf den nächsten Impuls vor. • Blinkt grün: Das Gerät ist mit dem Behandlungsbereich in Kontakt. • Blinkt orange: Das Gerät kann die Hautfarbe nicht bestimmen.
Anzeige der Energiestufe (grün) (#5)	• Dauerhaft grün: Die Energieausgabe ist aktiv. Die Anzahl der leuchtenden Anzeigen entspricht der ausgewählten Energiestufe.
Anzeigeleuchte für die automatische Einstellung der Energiestufe (grün) (#4)	• Dauerhaft grün: Die Energiestufe wird automatisch basierend auf dem erkannten Hautton eingestellt.
Eine Anzeigeleuchte (grün) / Kommunikationsanzeige (blau) (#2)	<ul style="list-style-type: none"> • Blinkt blau: Das Gerät ist an und stellt eine Verbindung über Bluetooth her. • Dauerhaft blau: Das Gerät ist mit der App gekoppelt.

4.5 Gerätesensoren

Das Gerät verfügt über Sensoren für die Berührung und die Farbe.

- **Berührung:** Das Gerät gibt nur Impulse aus, wenn mindestens 3 Kontaktelektroden (#11) engen Hautkontakt haben.
- **Farbe:** Eine auf Licht basierende Haarentfernung kann bei dunkleren Hauttypen zu Nebenwirkungen wie Verbrennungen, Blasen und Änderungen der Hautfarbe (Hyper- oder Hypopigmentation) führen. Das Gerät verfügt über einen Hautfarbensensor (#1), der Ihre Hautfarbe automatisch erkennt. Der Hautfarbensensor (#1) prüft Ihre Hautfarbe zu Beginn und gelegentlich auch während der Behandlung.
- ! Falls das Gerät erkennt, dass Ihre Hautfarbe zu dunkel für eine sichere Anwendung ist, blinkt die Bereit-/Hautfarben-Warnanzeige (#6) orange.

4.6 Energiestufen

- Die Energiestufe bestimmt die Intensität des auf Ihre Haut abgegebenen Lichtimpulses. Mit einer höheren Energiestufe werden auch die Ergebnisse besser, es steigt jedoch auch die Gefahr möglicher Nebenwirkungen und Komplikationen (siehe Abschnitt 5.2 Mögliche Nebenwirkungen).
- Das Gerät bietet 5 Energiestufen von 1 (niedrigste Energiestufe) bis 5 (höchste Energiestufe), die durch 5 Anzeige der Energiestufe (#5) dargestellt werden. Die Kontrolltaste (#3) kurz drücken, um die Energiestufe zu ändern.
- Die richtige Energiestufe für Ihren Behandlungsbereich manuell festlegen (siehe Abschnitt 6.4 Einen kleinen Bereich testen).
- Im automatischen Modus stellt das Gerät die Energiestufe automatisch basierend auf dem erkannten Hautton ein.

4.7 Automatischer und manueller Modus



Das Gerät verfügt über zwei Modi: automatisch und manuell.

Automatisch: Sobald der Impulsauslöser (#7) gedrückt wird, gibt das Gerät automatisch einen Impuls mit der maximalen Energiestufe aus, die für Ihren Hauttyp geeignet ist. Sie müssen nicht selbst die richtige Energiestufe auswählen; diese wird automatisch vom Gerät gewählt. Wenn Sie beispielsweise Hauttyp 1 haben, gibt das Gerät einen Impuls mit Energiestufe 5 aus, weil dies die für Ihren Hauttyp maximal erlaubte Energiestufe ist. Je dunkler der Hautton, desto niedriger die Energiestufe. Die unterschiedlichen Hauttypen sind in der Tabelle in Abschnitt 5.1 Behandlungsplan aufgelistet.

Manuell: Sie legen die Energiestufe manuell fest. Mit jedem kurzen Drücken wird die Energiestufe um 1 Stufe erhöht. Wenn Sie eine höhere Energiestufe wählen als für Ihren Hauttyp geeignet, gibt das Gerät keinen Impuls aus und die Bereit-/Hautfarben-Warnanzeige (#6) blinkt orange.

4.8 Pulsen und Gleiten

Egal ob Sie sich für Pulsen oder Gleiten entscheiden:

- Vermeiden Sie Lücken oder Überschneidungen bei der Anwendung des Geräts. Überschneidungen erhöhen die Möglichkeit von Nebenwirkungen.
- ⚠ Behandeln Sie dieselbe Hautfläche nicht mehr als einmal pro Behandlungssitzung.

Pulsen ist die beste Technik, um bestimmte Stellen oder kleine Bereiche zu behandeln.

- Drücken Sie die Behandlungsfläche (**#10**) an Ihre Haut. Bearbeiten Sie eine Reihe nach der anderen (entweder waagrecht oder senkrecht, wie im Bild gezeigt). Beginnen Sie an einem Ende einer Reihe und machen Sie bis zum anderen Ende weiter. Die Behandlungsfläche (**#10**) erzeugt temporäre Druckstellen auf behandelten Stellen. Dadurch können Sie die Stellen sehen, die Sie bereits behandelt haben.
- Nach jedem Impuls die Behandlungsfläche (**#10**) an die nächste Stelle verschieben. Bearbeiten (Pulsen) Sie so Stück für Stück den zu behandelnden Bereich.

Gleiten ist die beste Technik, um größere Körperbereiche zu behandeln.

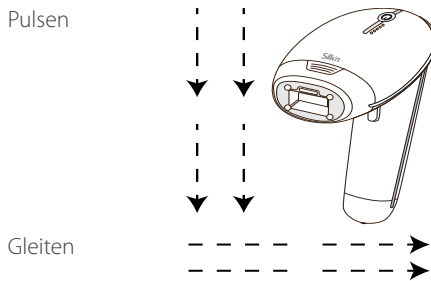

- Drücken Sie die Behandlungsfläche (**#10**) fest an Ihre Haut und gleiten Sie langsam über Ihre Haut (entweder waagrecht oder senkrecht wie im Bild gezeigt). Achten Sie darauf, dass die Behandlungsfläche (**#10**) gleichmäßig und fest auf die Haut gedrückt wird.
- Bei niedrigeren Energiestufen benötigt das Gerät nur 0,5 - 2,6 Sekunden, um sich zwischen zwei Impulsen wieder aufzuladen. Dies erzeugt eine pausenlose Serie von Lichtblitzen.

4.9 Durchführen der Behandlung nach Sonnenbad

- Die niedrigste Energiestufe (Stufe 1) wurde für eine sichere Verwendung selbst nach einem Sonnenbad entwickelt.
- Falls Sie die Energiestufen 2-5 verwenden, sollten Sie über einen Zeitraum von **4 Wochen vor und 2 Wochen nach** Ihrer Behandlung auf weitere Sonnenbäder verzichten. denn größere Menge an Melanin setzen die Haut einem höheren Risiko aus, wenn Sie eine auf Licht basierende Haarentfernungsmethode verwenden. Dies gilt für sämtliche Hauttypen, auch für diejenigen, die anscheinend nicht schnell braun werden.
- Wir empfehlen nach der Anwendung kein Sonnenbad. Sollten Sie nach der Anwendung dennoch in die Sonne gehen, sollten Sie einen Sonnenschutz SPF30 oder höher auf den behandelten Bereich auftragen. Schützen Sie den behandelten Bereich **2 Wochen lang durch einen hohen Sonnenschutz**.

4.10 Bestrahlung der Augen mit Impulslicht

Auch wenn das Gerät zur Behandlung von Gesichtshaar verwendet werden kann, sollten Sie besonders vorsichtig vorgehen, um Augenkontakt zu vermeiden und das Gerät nur unterhalb der Wangenknochen verwenden.

- ⚠ Das Gerät gibt wiederholte Impulse nur dann ab, wenn es engen Hautkontakt hat und Sie das Gerät über die Haut bewegen.

4.11 Was Sie vom Gerät erwarten können

Folgende Punkte sind normal oder können während der Behandlung auftreten:

- **Gebläsegeräusch:** Das Kühlgebläse erzeugt ein Geräusch, das dem eines Haartrockners ähnelt.
- **Plopp-Ton bei jedem Impuls:** Wenn ein Impuls von eHPL™-Licht ausgelöst wird, ist es normal, dass gleichzeitig mit dem Lichtblitz ein unterschwelliger Plopp-Ton zu hören ist.
- **Wärmegefühl und Kribbeln:** Bei jeder galvanischen Impulssequenz ist es normal, dass Sie ein leichtes Wärmegefühl und Kribbeln von der galvanischen Energie und Lichtenergie fühlen.
- **Leicht rote oder rosa Hautfarbe:** Während oder direkt nach der Behandlung ist es nicht ungewöhnlich, eine sehr leichte rosa Hautfärbung zu sehen. Dies ist für gewöhnlich besonders in der direkten Umgebung der Haare auffällig.

- ⚠ Brechen Sie die Anwendung sofort ab, wenn Sie eine richtige Hautrötung erkennen oder wenn Ihre Haut Bläschen bildet oder brennt.

5. Behandlung

5.1 Behandlungsplan

Ein normaler, vollständiger Haarwuchszyklus kann 18–24 Monate dauern. In diesem Fall sind möglicherweise mehrfache Behandlungseinheiten erforderlich, um eine dauerhafte Haarentfernung zu erreichen.

Die Wirksamkeit der Haarentfernung variiert von Mensch zu Mensch je nach Körperfläche, Haarfarbe und Verwendungsart des Geräts.

Normaler Haarentfernungsplan während eines vollständigen Haarwuchszyklus:

- **Behandlungen 1-4:** Planen Sie zwei Wochen Pause zwischen den Behandlungen ein.
- **Behandlungen 5-7:** Planen Sie vier Wochen Pause zwischen den Behandlungen ein.
- **Behandlungen 8+:** Führen Sie die Behandlung wie erforderlich durch, bis die gewünschten Resultate erreicht werden.

Für die Anwendung stellen Achselhöhlen, Bikinizone, Arme, Beine, Rücken, Schultern und Brust (ohne Brustwarze) die idealen Körperstellen dar. Im Gesicht nur unterhalb der Wangenknochen und nicht um die Augen oder Lippen oder in der Nähe der Augen oder Lippen anwenden.

Hauttyp ¹	Körperhaar ²	Lichtfluenz [J/cm ²]	Körperbereich	Durchschnittliche Behandlungsdauer	% Haarreduktion % Haarreduktion
I-6	Dunkel blond bis braun	2,5–4	Ober- oder Unterschenkel	Sitzungen 10-12, ca. vier Wochen Abstand	60%
			Arme		50%
			Bikinizone		60%
			Achselhöhle		55%
I-6	Braun bis schwarz	2,5–4	Ober- oder Unterschenkel	Sitzungen 8-10, ca. vier Wochen Abstand	70%
			Arme		60%
			Bikinizone		70%
			Achselhöhle		65%

¹ Die individuellen Resultate hängen vom Haartyp und von biologischen Faktoren ab, die Einfluss auf den Haarwuchs haben können. Einige Anwender sprechen evtl. schneller oder langsamer als nach der im Durchschnitt notwendigen Anzahl an Behandlungen auf die Behandlung an.

² Eine dauerhafte Haarentfernung kann bei einer einzelnen oder zwei Sitzungen nicht erwartet werden. Die Dauer der Ruhephase der Haarfollikel hängt auch vom Körperbereich ab.

5.2 Mögliche Nebenwirkungen

Wenn das Gerät gemäß dieser Anleitung verwendet wird, sind Komplikationen und Nebenwirkungen aufgrund der Anwendung sehr unwahrscheinlich. Jedoch stellt jede kosmetische Behandlung, einschließlich derjenigen für den Einsatz zu Hause, ein gewisses Risiko dar. Deshalb ist es wichtig, dass Sie die Risiken und Komplikationen verstehen und akzeptieren, die bei Haarentfernungssystemen auf Impulslichtbasis für den häuslichen Gebrauch auftreten können.

Es besteht ein minimales Risiko, dass bei Überschneidungen oder Überlappungen mehrerer Impulse auf der gleichen Hautstelle Nebenwirkungen auftreten.

Leichte Hautbeschwerden

Die Haarentfernung durch Impulslicht (Home Pulsed Light) ist allgemein gut verträglich. Dennoch können bei manchen Nutzern während der Anwendung leichtere Beschwerden auftreten. Diese lassen sich am ehesten als leicht brennendes Gefühl auf den behandelten Hautstellen beschreiben. Das brennende Gefühl kann während oder bis nach der Behandlung anhalten.

Das heißt, Sie sollten das Gerät auf einer niedrigeren Energiestufe verwenden. Wenn auch das nicht hilft, stellen Sie die Verwendung des Geräts ein.

Rötung der Haut

Direkt oder innerhalb von 24 Stunden nach Verwendung des Geräts können Hautrötungen auftreten. Normalerweise klingen die Rötungen innerhalb von 24 Stunden wieder ab. **Gehen Sie zu Ihrem Hausarzt, falls die Rötungen nicht innerhalb von 2 bis 3 Tagen abklingen sollten.**

Stellen Sie sicher, dass Sie die Energiestufe verwenden, bei der Sie sich wohl fühlen und die für Ihre Hautfarbe geeignet ist.

Erhöhte Hautempfindlichkeit

Die Haut der behandelten Fläche ist empfindlicher, sodass Trockenheit oder Abschuppung der Haut auftreten kann.

Pigmentänderungen

Das Gerät wirkt auf den Haarschaft, insb. auf die pigmentierten Zellen im Haarfollikel und auf den Haarfollikel selbst. Dennoch besteht das Risiko einer vorübergehenden Hyperpigmentierung (vermehrte Pigmente oder braune Verfärbung) oder Hypopigmentierung (Aufhellung) der umgebenden Hautareale. Bei Personen mit dunklerem Hauttyp oder stark gebräunter Haut besteht ein erhöhtes Risiko für Änderungen der Hautpigmentierung. Normalerweise treten Verfärbungen oder Änderungen der Hautpigmentierung nur temporär auf, dauerhafte Hyper- oder Hypopigmentierung kommt selten vor.

Übermäßige Rötung und Schwellung

In seltenen Fällen kann es zu sehr starken Hautrötungen und Schwellungen kommen. Dies kommt eher an empfindlichen Körperstellen vor. Die Rötung und die Schwellungen sollten innerhalb von 2 bis 7 Tagen abklingen und mit häufigen Eisanwendungen behandelt werden. Eine schonende Reinigung ist ok, verzichten Sie jedoch auf Sonnenbäder.

Bläschen oder Verbrennungen, wunde Stellen

Es ist sehr unwahrscheinlich, aber nach der Behandlung können Blasen, Verbrennungen oder wunde Stellen auf der Haut auftreten. Es kann einige Wochen dauern, bis diese heilen, und in sehr seltenen Fällen können auch erkennbare Narben zurückbleiben.

Kühlen Sie die betroffene Stelle und tragen Sie eine Verbrennungssalbe auf. Warten Sie vor einer weiteren Anwendung, bis die Haut komplett verheilt ist, und verwenden Sie eine niedrigere Energiestufe.

 Wenden Sie sich an Ihren Hausarzt, wenn der Normalzustand der Haut nach 3 Tagen noch nicht wiederhergestellt ist.

Infektion oder blaue Flecken

Eine Infektion der Haut ist äußerst selten, stellt aber ein mögliches Risiko nach einer Hautverbrennung oder durch das Gerät verursachten Wunde dar.

Sehr selten kann es durch die Behandlung zu blau-violetten Blutergüssen kommen, die 5 bis 10 Tage sichtbar sein können. Wenn die blauen Flecken verblassen, kann eine rostbraune Verfärbung der Haut (Hyperpigmentierung) auftreten.

 Beenden Sie die Anwendung sofort, wenn diese Nebenwirkungen schwerer sind.

 Suchen Sie Ihren Arzt auf, falls die Nebenwirkungen nicht innerhalb von 2 bis 3 Tagen abgeklungen sind.

6. Legen Sie los!

6.1 Austauschbare Kartusche einsetzen

1. Es ist wichtig, für jeden Körperbereich die richtige Lichtkartusche zu verwenden.
2. Zum Anbringen der Kartusche (#13) diese auf das Behandlungsfenster (#10) drücken. Zum Entfernen der Kartusche, diese aus dem Behandlungsfenster ziehen.

Kartuschengröße	Behandlungsbereich
Klein	Gesicht, Oberlippe und Backenbart, Bikinizone und Achselhöhle
Mittel	Bikinizone, Achselhöhle
Groß	Körper unterhalb des Dekolletés

6.2 Gerät anschließen

1. Entnehmen Sie das Gerät und die anderen Komponenten der Verpackung.
2. Stecken Sie den Netzadapter (#9) in die Buchse am Netzadaptersockel ein und schließen Sie den Netzadapter an eine Stromversorgung an. Alle Anzeigeleuchten (#2, #4, #5, #6) leuchten auf und gehen dann wieder aus.

6.3 Vorbereitung vor der Behandlung

- ⚠ Vor der Anwendung jeglichen Schmuck vom oder in der Nähe des Behandlungsbereichs entfernen.
1. Bevor Sie einen bestimmten Bereich behandeln, sollte die Haut rasiert, sauber, trocken und frei von jeglichen Pulvern, Antiperspirantien oder Deodorants sein. **Die Haare dürfen nicht mit Wachs entfernt, herausgerissen oder mit einer Pinzette herausgezupft werden.**
- ⚠ Reinigen Sie die Haut vor der Anwendung nie mit entflammenden Flüssigkeiten wie Alkohol (einschließlich Parfüms, Desinfektionsmitteln oder anderen alkoholhaltigen Substanzen) oder Aceton.
- ⚠ Verwenden Sie das Gerät nicht, wenn die Behandlungsfläche (#10) beschädigt ist oder fehlt.
2. Decken Sie Muttermale, Warzen und andere Flecken auf der Haut ab, die nicht behandelt werden sollten. Verwenden Sie dazu ein Material, das kein Licht aufnimmt, wie beispielsweise ein weißes Tuch oder ein weißes Pflaster.

6.4 Einen kleinen Bereich testen

Es ist wichtig, für jeden Körperbereich, den Sie behandeln möchten, einen Test durchzuführen. Bei diesem Test wird überprüft, ob die Hautfarbe für die Behandlung geeignet ist und Sie können herausfinden, welche Energiestufe für den Behandlungsbereich für Sie die richtige ist. Die Hautfarbe und die Energiestufe können sich abhängig vom Behandlungsbereich unterscheiden.

1. Drücken Sie die den Ein-/Aus-Schalter (**#3**), um das Gerät einzuschalten. Die Anzeigeleuchte für die automatische Einstellung der Energiestufe (grün) (**#4**) geht an.
2. Stellen Sie die Behandlungsfläche (**#10**) auf der Haut ab und drücken Sie den Impulsauslösler (**#7**), um den Impuls zu übertragen. Stellen Sie sicher, dass Ihre Hand die Basiselektrode (**#8**) zusammen mit dem Impulsauslösler (**#7**) berührt. Wenn sich die Behandlungsfläche (**#10**) in vollständigem Kontakt mit der Haut befindet, beginnt die Bereit-/Hautfarben-Warnanzeige (**#6**) langsam grün zu blinken.
3. Wenn Sie keine abnormalen Beschwerden feststellen, dann drücken Sie erneut die Kontrolltaste (**#3**). Hierdurch wird die Energiestufe um eine Stufe erhöht.
4. Drücken Sie den Impulsauslösler (**#7**) wobei Ihre Hand die Basiselektrode (**#8**) berührt, um an einer anderen Stelle einen Impuls mit der Energiestufe 2 abzugeben. Fahren Sie mit dem Testen bei zunehmend erhöhten Energiestufen fort. Verwenden Sie die auf dem Hautfarbendiagramm angegebenen Energiestufen. Wenn Sie die höchste angenehme Energiestufe für den Behandlungsbereich herausgefunden haben, können Sie mit der Anwendung beginnen.

 Verwenden Sie eine niedrigere Energiestufe, falls Beschwerden auftreten.

Nun können Sie die Behandlung durchführen.

6.5 Behandlungsschritte

1. Drücken Sie die Kontrolltaste (**#3**). Das Gerät schaltet sich ein, die Anzeigeleuchte für die automatische Einstellung der Energiestufe (**#4**) leuchtet grün und ein Gebläseton ertönt.
2. Nach dem Drücken der Kontrolltaste (**#3**) leuchtet die Bereit-/Hautfarben-Warnanzeige (**#6**) grün. Das Gerät ist dann auf der niedrigsten Energiestufe betriebsbereit. Beginnen Sie die erste Behandlung immer bei Energiestufe 1.
3. **Stellen Sie die Energiestufe ein.** Drücken Sie mehrmals hintereinander die Kontrolltaste (**#3**), um die Energiestufe so lange zu erhöhen, bis Sie die gewünschte Stufe erreicht haben. Die Anzeige der Energiestufe (**#5**) zeigt die Einstellung der Energiestufe an (siehe Abschnitt 4.6 Energiestufen). Die Anzahl der leuchtenden Anzeigen der Energiestufe (**#5**) entspricht der ausgewählten Energiestufe.
4. Entscheiden Sie, ob Sie den zu behandelnden Bereich durch **Pulsen** oder durch **Gleiten** behandeln möchten (siehe Abschnitt 4.8 Pulsen und Gleiten).
5. Legen Sie die Behandlungsfläche (**#10**) auf die Haut auf. Drücken Sie den Impulsauslösler (**#7**). Das Gerät bestimmt zunächst automatisch Ihre Hautfarbe. Wenn die Haut hell genug für eine sichere Anwendung ist, aktiviert das Gerät die galvanische Energie. Sie werden eine sanfte Wärme und ein leichtes Kribbeln fühlen. Zudem hören Sie evtl. einen Plopp-Ton. Das ist vollkommen normal. Durch die galvanische Energie werden die Poren geweitet, wodurch bessere Ergebnisse erzielt werden.

 Wenn Ihre Hand die Basiselektrode (**#8**) nicht berührt, wird keine galvanische Energie übertragen.

6. Gleich anschließend stößt das Gerät einen Impuls auf die Haut aus und die Bereit-/Hautfarben-Warnanzeige (**#6**) schaltet aus. Sie sehen ein helles Blitzlicht und hören gleichzeitig einen Plopp-Ton, der für das Gerät vollkommen normal ist. Sie werden eine sanfte Wärme und ein leichtes Kribbeln fühlen. Das Gerät lädt sich für den nächsten Impuls sofort selbst wieder auf.
 7. Wiederholen Sie den Vorgang, wenn Sie **pulsen**. Machen Sie einfach weiter, wenn Sie **gleiten**. Fahren Sie mit dem Pulsen oder Gleiten fort, bis Sie den gesamten Bereich behandelt haben.
- ⚠ Vermeiden Sie Lücken oder Überschneidungen.
 - ⚠ Das Gerät gibt wiederholte Impulse nur dann ab, wenn es engen Hautkontakt hat und Sie das Gerät über die Haut bewegen.
 - ⚠ Brechen Sie die Anwendung sofort ab, wenn Ihre Haut Bläschen bildet oder brennt, wenn Sie sich unwohl fühlen oder das Gerät zu heiß wird.

6.6 Nach der Behandlung

Nach Beendigung Ihrer Behandlungssitzung:

1. Drücken Sie lange die Kontrolltaste (**#3**), um das Gerät auszuschalten. Merken Sie sich die letzte Energiestufe, die Sie verwendet haben, da diese beim Wiedereinschalten des Geräts nicht wiederhergestellt wird.
2. Trennen Sie den Netzadapter von der Stromversorgung, reinigen Sie das Gerät und lagern Sie es an einem sicheren Ort (siehe Abschnitt 7. Reinigung, Wartung & Aufbewahrung).
3. Es wird empfohlen, nach der Behandlung eine Körperlotion auf den behandelten Bereich aufzutragen, damit sich die Haut schneller erholt.

7. Reinigung, Wartung & Aufbewahrung

- ⦿ Das Gerät von der Stromversorgung trennen.
- ⦿ Zur Reinigung das Gerät einschließlich der Behandlungsfläche (**#10**) mit einem sauberen, trockenen Tuch und 70% Alkohol abwischen. Verwenden Sie niemals Aceton oder andere Scheuermittel, denn diese könnten Ihr Gerät beschädigen.
- ⦿ Trocknen Sie das Gerät mit einem Tuch ab.
- ⦿ Wir empfehlen, das Gerät nach der Reinigung in der Originalverpackung aufzubewahren.
- ⚠ Tauchen Sie Ihr Gerät oder einzelne Geräteteile niemals in Wasser.

8. Verbindung zum Gerät herstellen

Die kostenlose Silk'n-App für die Haarentfernung unterstützt Sie bei jedem Schritt mit Ihren Silk'n-Haarentfernungsgerten. Die App erstellt Ihren persönlichen Behandlungsplan, hilft Ihnen bei der Auswahl der sichersten und besten Anwendung und stellt sicher, dass Sie den gesamten Behandlungsplan befolgen, um optimale Ergebnisse zu erzielen.

Als Eigentümer des Geräts steht Ihnen auch eine Bluetooth-Verbindung zur Verfügung. Laden Sie die App herunter und befolgen Sie die Anweisungen für die Registrierung und die Kopplung mit Bluetooth.

Für den kostenlosen Download der Silk'n-Haarentfernungs-App, scannen Sie:



9. Fehlerbehebung

Die Reparaturarbeiten dürfen nur von qualifiziertem Fachpersonal ausgeführt werden. Versuchen Sie nicht, Ihr Gerät zu modifizieren, zu öffnen oder zu reparieren. Sie könnten sich der Gefahr durch elektrische Einzelteile aussetzen und sich ernsthafte Schäden zufügen. Außerdem erlischt dadurch auch die Garantie.

Problem	Überprüfungen
Mein Gerät lässt sich nicht einschalten.	<ul style="list-style-type: none">• Stellen Sie sicher, dass der Netzadapter ist sachgemäß mit dem Gerät verbunden und ist an eine Stromversorgung angeschlossen.
Beim Drücken des Impulsauslösers (#7) wird kein galvanischer Impuls ausgelöst.	<ul style="list-style-type: none">• Stellen Sie sicher, dass Ihre Hand die Basiselektrode (#8) berührt, wenn Sie den Impulsauslöser (#7) drücken.• Die galvanische Energie ist nur aktiv, wenn der galvanische Stromkreis geschlossen ist. Dies erreichen Sie, indem Sie den Impulsauslöser (#7) und die Basiselektrode (#8) gleichzeitig drücken.
Beim Drücken des Impulsauslösers (#7) wird kein Lichtimpuls ausgelöst.	<p>Überprüfen Sie Folgendes:</p> <ul style="list-style-type: none">• die Bereit-/Hautfarben-Warnanzeige (#6) leuchtet grün und blinkt langsam.• die Behandlungsfläche (#10) wird gleichmäßig und fest auf die Haut gedrückt. Der Impulsauslöser aktiviert die Impulsausgabe nur, wenn das Gerät engen Kontakt zur Haut hat.• die Bereit-/Hautfarben-Warnanzeige (#6) leuchtet nicht orange. Wenn die Bereit-/Hautfarben-Warnanzeige orange leuchtet und schnell blinkt, weist dies darauf hin, dass Ihr Hautton zu dunkel für eine sichere Anwendung ist. Versuchen Sie das Gerät an einem anderen Bereich zu verwenden.

Problem	Überprüfungen
Es gibt keinen Lichtimpuls, wenn das Gerät meine Haut berührt.	Überprüfen Sie Folgendes: <ul style="list-style-type: none"> • das Gerät ist verbunden und die Bereit-/Hautfarben-Warnanzeige (#6) leuchtet grün und blinkt. • die Behandlungsfläche (#10) wird gleichmäßig und fest auf die Haut gedrückt. • Möglicherweise ist auch Ihre Hautfarbe zu dunkel.
Die Bereit-/Hautfarben-Warnanzeige (#6) blinkt orange.	• Die Hautfarbe ist zu dunkel.
Eines oder mehrere Anzeigen leuchten dauerhaft.	• Das Gerät hat nicht richtig funktioniert.
Das Gerät arbeitet nicht mehr und ist im Standby-Modus.	• Betätigen Sie die Kontrolltaste (#3) erneut, um das Gerät zu starten.

10. Kundenservice

Weitere Informationen zu den Produkten von Silk'n finden Sie auf Ihrer regionalen Silk'n-Website: www.silkn.eu. Wenn das Gerät beschädigt, defekt oder reparaturbedürftig ist, oder Sie unsere Hilfe benötigen, wenden Sie sich an das nächste Silk'n-Servicezentrum. Sie können diese Bedienungsanleitung auch als PDF-Datei herunterladen unter: www.silkn.eu.

Servicenummer: 0906-2130009

E-Mail: customercareuk@silkn.eu

Land	Servicenummer	E-Mail
Belgien	0800-29316	serviceconsommateurbe@silkn.eu
Frankreich	0891-655557	serviceconsommateurfr@silkn.eu
Deutschland	089 51 23 44 23	kundenservicede@silkn.eu
Italien	+31(0)180-330 550	servizioclientiit@silkn.eu
Niederlande	0900-2502217	klantenservicenl@silkn.eu
Spanien	900 823 302	servicioalcliente@silkn.eu
UK	0906-2130009	customercareuk@silkn.eu
Andere Länder	+31 (0)180-330 550	info@silkn.eu

11. Garantie

Dieses Produkt wird nach den europäischen Richtlinien und Gesetzen von einer 2-Jahres-Garantie abgedeckt. Der Umfang der Garantie auf dieses Produkt beschränkt sich auf technische Mängel, die durch fehlerhafte Produktionsprozesse verursacht wurden. Falls Sie die Garantie in Anspruch nehmen möchten, wenden Sie sich an unseren Kundenservice, um die genaue Vorgangsweise zu erfragen. Möglicherweise kann unser Team Ihr Problem lösen, ohne dass das Produkt an das Geschäft oder unser Servicezentrum zurückgeschickt werden muss. Unser Kundenservice ist immer bemüht, Ihnen zu helfen!

⚠ Der Hersteller übernimmt keine Haftung für Schäden oder Verletzungen, die auf eine unsachgemäße oder falsche Verwendung zurückzuführen sind.

12. Entsorgung



Vor dem Entsorgen die Verpackung nach Materialien trennen. Kartonage und Karton mit recyceltem Papier und das Verpackungsmaterial mit dem geeigneten Sammeldienst entsorgen.



(Gültig für die Europäische Union und andere europäische Länder mit getrennten Sammelsystemen für recycelbare Materialien.) **Alte Geräte dürfen nicht im Haushaltsmüll entsorgt werden!** Sollte das Produkt einmal nicht mehr benutzt werden können, so ist jeder Verbraucher gesetzlich verpflichtet, Altgeräte getrennt vom Hausmüll, z. B. bei einer Sammelstelle seiner Gemeinde/ seines Stadtteils oder neu jetzt auch im Handel abzugeben. Damit wird gewährleistet, dass Altgeräte fachgerecht verwertet und negative Auswirkungen auf die Umwelt vermieden werden. Deswegen sind Elektrogeräte mit dem hier abgebildeten Symbol gekennzeichnet.

* Produkte, die mit Cd = Kadmium, Hg = Quecksilber, Pb = Blei gekennzeichnet sind.

** WEEE-Reg.-Nr. DE 31619958 und BattG-Reg-Nr. DE 17485055







13. Spezifikationen



Modell	H3500
Galvanisch	70-400 Mikroampere (µA)
Feldgröße	1,70cm x 3,0cm [5,10cm ²] 0,81cm x 3,0cm [2,43cm ²] 0,81cm x 1,2cm [0,97cm ²]
Technologie	Enhanced Home Pulsed Light™
Maximale Energiestufe	Max 5 J/cm ²
Wellenlänge	520-1200 nm
Impulslicht-Dauer	500-800 µs
Betriebsmodus	Dauerbetrieb
Wiederholungsfrequenz:	2,0 Hz maximal
Systemgewicht	520 (g)
Transport und Lagerung zwischen den Nutzungen und Lagerbedingungen	Temperatur: - 40 ° bis +70 °C Relative Feuchtigkeit: 10% bis 75% Atmosphärischer Druck: 500 - 1060 hPa
Betriebsbedingungen	Temperatur: 10° - 35°C Relative Feuchtigkeit: 30% bis 75% Atmosphärischer Druck: 700 - 1060 hPa
Zeit von Mindest-Lagerungstemperatur zwischen Anwendungen bis zur Mindest-Betriebstemperatur bei einer Umgebungstemperatur von 20 °C.	30 Minuten
Zeit von maximaler Lagerungstemperatur zwischen Anwendungen bis zur maximalen Betriebstemperatur bei einer Umgebungstemperatur von 20 °C.	30 Minuten

Schutz vor Stromschlag	Gerätekategorie II
Netzadapter	
Modellnummer:	KSA-60B-200300D5
Hersteller Handelsregisternummer	Kuantech (Cambodia) Corporation Limited 83159238 Kuantech Co., Ltd. Taiwan branch
Anschrift	Phum Chormpul, Khum P'pel Srok Tramkork, Takeo Province, Cambodia
Eingang Ausgang	100-240 V; 50-60 Hz; 1,8 A 20.0 Vdc; 3.0 A; 60.0 W
Durchschnittliche Effizienz im Betrieb Effizienz bei geringer Last (10 %) Leistungsaufnahme bei Nulllast	91.7% 88.7% 0.11W
HF-Konnektivität Betriebsfrequenz: Transmitterleistung:	2.402 MHz ~ 2.480MHz Unter 0,6 mW

Vereinfachte Konformitätserklärung: In Übereinstimmung mit Artikel 10(9) der EU-Konformitätserklärung, das Funkgerät des Typs Bluetooth LE ist konform mit EU-Richtlinie 2014/53/EU.

14. Zeichenerklärung

	Wichtige Informationen zur Nutzung oder Wartung des Geräts.
	Eine Erklärung oder ein Ereignis, das auf eine mögliche oder drohende Gefahr bei der Verwendung des Geräts hinweist.
	Mit diesem Symbol gekennzeichnete Produkte erfüllen die Anforderungen der EU-Richtlinien.
	Nicht im Hausmüll entsorgen! Entsorgen Sie das Gerät gemäß der in Ihrem Land geltenden gesetzlichen Vorschriften und helfen Sie mit, die Umwelt zu schützen. Entspricht den Vorgaben der EEAG-Richtlinie.
	Lesen Sie die Bedienungsanleitung.
	Separate Stromversorgungseinheit.

	Nicht im Badezimmer verwenden.
IP30	Das Gerät ist gegen das Eindringen von Gegenständen mit einem Durchmesser von mehr als 2,5 mm (wie beispielsweise Finger) geschützt, um einen Stromschlag zu verhindern.
	Gerät der Klasse II, bei dem der Schutz gegen elektrischen Schlag durch eine doppelte oder verstärkte Isolierung gewährleistet ist.

15. Rechtlicher Hinweis

Silkn Beauty Ltd behält sich das Recht vor, Änderungen an seinen Produkten oder Spezifikationen zur Verbesserung von Leistung, Betriebssicherheit oder Herstellbarkeit vorzunehmen. Durch Silkn Beauty Ltd. bereitgestellte Informationen werden zum Zeitpunkt der Veröffentlichung als korrekt und verlässlich angesehen. Die Silkn Beauty Ltd übernimmt allerdings keine Verantwortung für deren Verwendung. Es wird weder stillschweigend noch anderweitig unter einem Patent oder unter Patentrechten der Silkn Beauty Ltd eine Lizenz eingeräumt. Kein Teil dieses Dokuments darf in irgendeiner Form oder mit irgendwelchen elektronischen oder mechanischen Mitteln für irgendwelche Zwecke ohne ausdrückliche schriftliche Genehmigung der Silkn Beauty Ltd reproduziert oder übertragen werden. Änderungen der Daten ohne Vorankündigung sind vorbehalten.

Silkn Beauty Ltd. verfügt über Patente sowie anhängige Patentanmeldungen, Handelsmarken, Urheberrechte oder sonstige Rechte geistigen Eigentums an Dingen, welche Gegenstand dieses Dokumentes sind. Die Bereitstellung dieses Dokumentes gibt Ihnen keinerlei Lizenzrechte für diese Patente, Handelsmarken, Urheberrechte oder sonstigen Rechte geistigen Eigentums, sofern dies nicht ausdrücklich in einer schriftlichen Vereinbarung von Silkn Beauty Ltd geregelt ist. Änderung der Spezifikationen ohne Vorankündigung vorbehalten. Silk'n und das Silk'n-Logo sind eingetragene Warenzeichen von Silkn Beauty Ltd. Alon Ha-Tavor 15, Caesarea, 3079516, Israel, www.silkn.eu, info@silkn.eu.

Table des matières

1. Mises en garde	42
2. Contre-indications	44
3. Dispositifs de sécurité	45
4. En savoir plus sur votre appareil	46
5. Séance	51
6. Lancez-vous !.....	53
7. Nettoyage, entretien et stockage.....	55
8. Connexion de l'appareil	56
9. Dépannage.....	56
10. Service à la clientèle	57
11. Garantie.....	58
12. Mise au rebut	58
13. Caractéristiques techniques	58
14. Signes et symboles	59
15. Mentions légales.....	60

1. Mises en garde



Le mode d'emploi est basé sur les normes et règles en vigueur dans l'Union européenne. À l'étranger, vous devrez observer également les directives et lois propres à chaque pays.

Avant toute première utilisation, veuillez lire ce mode d'emploi en entier et le conserver pour référence ultérieure. Nous vous recommandons de vous familiariser à nouveau avec les instructions avant chaque séance.

- Conservez toujours l'appareil et tous ses composants au sec. Assurez-vous d'avoir les mains sèches avant de brancher l'adaptateur à l'alimentation électrique.
- N'utilisez pas l'appareil lorsque vous prenez un bain ou une douche.
- Si l'appareil est entré en contact avec de l'eau, débranchez-le immédiatement de l'alimentation électrique avant de le toucher.
- N'utilisez jamais l'adaptateur si le câble d'alimentation ou la prise sont endommagés, s'il fonctionne anormalement, ou s'il a été immergé dans l'eau. Le cas échéant, débranchez immédiatement l'adaptateur avant de toucher celui-ci. Le fait de ne pas débrancher l'adaptateur peut entraîner un choc électrique !
- Ne jamais utiliser l'appareil si la vitre jaune de la surface de traitement est craquelée ou cassée.
- Ne pas utiliser cet appareil près d'une baignoire, d'une douche, d'un lavabo ou de tout autre récipient contenant de l'eau.
- N'utilisez pas l'appareil dans des environnements assujettis à un risque d'explosion. Gardez l'appareil et toutes ses pièces hors de portée des flammes et des surfaces chaudes.
- Ne laissez jamais l'appareil sans surveillance lorsqu'il est branché à l'alimentation électrique. Veillez à ce que l'adaptateur soit accessible à tout moment, afin qu'il puisse être facilement retiré de l'alimentation électrique en cas d'urgence.
- Mettez toujours l'appareil hors tension et débranchez-le de l'alimentation électrique lorsque vous ne l'utilisez pas, quand vous avez l'intention de le nettoyer, ou en cas de problème.
- L'appareil ne peut être utilisé qu'avec le bloc d'alimentation fourni.

- Veillez à ne pas retirer l'adaptateur de la prise en le tirant par le câble. Pour retirer l'adaptateur, veillez à toujours le tenir à pleine main.
- Veillez à ne pas plier le câble de l'adaptateur ou à le poser sur des surfaces comportant des arêtes vives. Positionnez-le de telle manière qu'il n'occasionne pas de risque de trébuchement.
- N'utilisez pas l'appareil dans des environnements assujettis à un risque d'explosion. L'appareil ne convient pas à l'utilisation en présence de mélange anesthésique inflammable à l'air, avec de l'oxygène ou du protoxyde d'azote. Gardez l'appareil et toutes ses pièces hors de portée des flammes et des surfaces chaudes.
- L'appareil est susceptible d'émettre des rayonnements optiques dangereux. Ne fixez pas directement avec les yeux la lampe de l'appareil. Un risque de lésion oculaire pourrait en résulter.
- Les modifications apportées à cet appareil non expressément approuvées par la partie responsable de la conformité sont susceptibles d'entraîner la révocation de l'autorisation d'utilisation de l'appareil.
- N'utilisez pas l'appareil si les pièces ou accessoires ne proviennent pas du fabricant conformément aux instructions de ce mode d'emploi, ou si l'appareil est endommagé de quelque manière que ce soit, ne semble pas fonctionner correctement, ou si vous voyez ou sentez de la fumée. Les cas échéants, arrêtez d'utiliser l'appareil et contactez le service à la clientèle.
- Seul le personnel autorisé est habilité à effectuer des réparations. N'essayez pas de modifier, d'ouvrir, ni de réparer l'appareil. Vous pouvez vous exposer à des composants électriques dangereux ou vous blesser gravement. Cela annulera également votre garantie.
- Les enfants ne doivent pas jouer avec l'appareil ou avec l'un de ses composants quel qu'il soit. Ils pourraient se blesser ou avaler des pièces de petite taille et s'étouffer.
- Les enfants doivent être surveillés afin qu'ils ne jouent pas avec l'appareil.
- Le nettoyage et l'entretien par l'utilisateur ne doivent pas être effectués par des enfants sans surveillance.
- Ne jetez pas l'appareil avec les déchets ménagers ! La loi exige que vous mettiez cet appareil électrique au rebut (y compris l'ensemble des accessoires et des pièces) dans un centre de collecte prévu pour le recyclage des appareils électriques. Pour de plus amples informations, reportez-vous à la rubrique 12. Mise au rebut.

2. Contre-indications

● L'appareil n'a pas été conçu pour être utilisé par tout le monde. L'épilation par le biais de lumière intense pulsée peut entraîner une augmentation de la croissance des poils chez certains individus, bien que ce soit extrêmement rare (moins de 1 % de la population). Les zones potentielles sont pour les femmes, le visage et le cou et pour les hommes, le dos, les épaules et le haut des bras, bien que d'autres zones puissent également être affectées. Les groupes à risque le plus élevé sont les personnes issues des régions de la Méditerranée, du Moyen-Orient et de l'Asie du Sud.

● L'appareil ne convient pas à l'utilisation sur les enfants ou les animaux.

N'utilisez pas l'appareil si vous :

- êtes enceinte ou allaitez.
- avez des antécédents de formation de chéloïdes.
- avez souffert par le passé ou souffrez d'épilepsie.
- Avez une pathologie liée à la photosensibilité, comme la porphyrie, l'éruption polymorphe à la lumière, urticaire solaire, lupus, etc.
- avez des antécédents de cancer de la peau ou zones sujettes à des malignités dermiques.
- avez subi une radiothérapie ou chimiothérapie au cours des 3 derniers mois.
- avez pris des médicaments prescrits par un médecin suite à une infection cutanée au cours des 6 derniers mois ;
- souffrez de toute autre affection qui de l'avis de votre médecin rendrait l'utilisation de l'appareil potentiellement dangereuse pour vous.
- ne pouvez décentement déceler les sensations de chaleur en raison d'une maladie, ou d'autres problèmes liés à la santé ;

Ne pas utiliser sur les parties du corps suivantes :

- Sur une peau bronzée. Reportez-vous à la rubrique [4.9 Quel traitement si vous avez été au soleil](#).
- Autour ou près des yeux. Utiliser en dessous des pommettes.
- Sur des tatouages, du maquillage permanent, des taches marron foncé ou noires (comme de grandes taches de rousseur, des grains de beauté ou des verrues), les mamelons, les organes génitaux, autour de l'anus, ou des lèvres.
- Des zones avec des produits de comblements ou toxines injectés.
- Une partie du corps avec des antécédents de poussées d'herpès.
- Une peau assujettie à de l'eczéma, du psoriasis, des lésions, des plaies ouvertes ou des infections actives (comme un bouton de fièvre), un état anormal de la peau causé par des maladies systémiques ou métaboliques (comme le diabète).
- Zones sujettes à la rosacée (couperose).
- Des zones avec varices.
- Zones qui sont douloureuses.
- Les zones où vous pourriez un jour vouloir une pilosité. Les résultats sont durables.

Avertissements supplémentaires

- Sélectionnez le niveau d'énergie avec soin. Lorsque vous augmentez le niveau d'énergie, les résultats de l'épilation s'améliorent en conséquence, mais également les risques de complications ou d'effets indésirables.
- Lors du choix des niveaux d'énergie, consultez le tableau de couleur de peau et couleur des poils pour éviter les risques de brûlures, de cloques ou des changements de couleur de peau (voir le graphique au début du manuel).
- Avant de traiter une partie spécifique du corps, effectuez un point de test.
- Ne pas appliquer dans la même zone plus d'une fois par séance d'épilation.
- Veillez à ne pas oublier d'endroit à traiter lorsque vous traitez une zone ou de ne pas faire se chevaucher les impulsions sur une même zone.
- Utilisez un niveau d'énergie plus faible si vous ressentez un léger inconfort.
- N'exposez pas les zones traitées au soleil, et n'appliquez pas les niveaux de puissance de 2 à 5 sur une peau bronzée ou après une exposition récente au soleil (y compris après l'utilisation de matériel de bronzage artificiel). Reportez-vous à la rubrique [4.9 Quel traitement si vous avez été au soleil](#).
- Arrêtez l'utilisation immédiatement si vous constatez plein de rougeurs sur la peau, ou si votre peau se couvre d'ampoules ou de brûlures.
- Cessez immédiatement d'utiliser l'appareil en cas de douleur.
- Arrêtez immédiatement d'utiliser l'appareil si la peau ou l'appareil devient trop chaud.

3. Dispositifs de sécurité

Avec l'appareil Silk'n, la sécurité est au premier plan. La technologie Enhanced Home Pulsed Light™ (eHPL) permet de bénéficier d'un meilleur niveau de sécurité avec des niveaux d'énergie plus bas.

eHPL™ permet d'obtenir des résultats à long terme sur la photoépilation avec une fraction du niveau d'énergie utilisé dans d'autres équipements de photoépilation. Cette technologie combine 2 sources d'énergie : l'énergie galvanique et l'énergie optique. L'énergie galvanique permet une meilleure pénétration de l'énergie optique sur la racine du poil en élargissant temporairement les pores de la peau.

La racine du poil absorbe la lumière, neutralise le follicule pileux et la repousse des poils.

3.1 Protection de la peau

La photoépilation n'est pas adaptée aux peaux bronzées. L'appareil intègre un analyseur de couleur de peau (**#1**) conçu pour mesurer le teint au niveau de la surface d'application et qui active les niveaux d'énergie en fonction du teint de la peau.

En outre, la surface de traitement (**#10**) à travers laquelle l'appareil délivre les impulsions lumineuses est encastrée à l'intérieur de l'appareil. Cela permet à l'appareil de protéger votre peau en évitant un contact direct entre la surface de traitement (**#10**) et la peau.

3.2 Protection des yeux

L'appareil est équipé d'un dispositif de sécurité intégré pour protéger les yeux de l'utilisateur. Il a été conçu de telle sorte qu'une impulsion lumineuse ne peut être émise lorsque la surface de traitement (#10) est confrontée à l'air libre. Grâce à ce dispositif de sécurité, les séances sont possibles uniquement lorsque la surface de traitement (#10) est en contact avec la peau.

3.3 Exposition au soleil

- Par exposition aux rayons du soleil, on entend, entre autres, une exposition sans protection aux rayons directs pendant une durée continue de plus de 15 minutes ou une exposition sans protection aux rayons indirects pendant 1 heure continue ou plus.
- Ne pas utiliser sur une peau bronzée après une exposition récente aux rayons du soleil, y compris dans les salons de bronzage. Utiliser l'appareil sur une peau ayant été récemment exposée aux rayons du soleil comporte des risques d'effets secondaires, notamment des risques de brûlures, de cloques et de changements de la couleur de la peau (hyper ou hypopigmentation).
- Évitez toute exposition au soleil 4 semaines avant et 2 semaines après votre traitement. Ceci parce que de plus grandes quantités de mélanine exposent la peau à un plus grand risque lors de l'utilisation d'une méthode de photoépilation. Cette règle s'applique à tous les types de peau, même celles qui ne semblent pas bronzer rapidement.

4. En savoir plus sur votre appareil

Avant utilisation, il est important que vous lisiez et compreniez les instructions sur la façon d'utiliser cet appareil, y compris les procédures post-utilisation, et que vous les respectiez scrupuleusement. Nous vous recommandons de vous familiariser à nouveau avec les instructions dans ce mode d'emploi avant chaque séance.

4.1 Contenu de l'emballage

- Épilateur
- Ampoule remplaçable x3
- Adaptateur avec câble
- Rallonge câble d'alimentation (Europe / Royaume-Uni)
- Chiffon de nettoyage
- Trousse de rangement
- Rasoir
- Mode d'emploi

4.2 Caractéristiques de l'appareil

L'appareil dispose d'une surface de traitement et d'un déclencheur de flash. Il dispose également d'une paire de pastilles métalliques, Base et Touch permettant de bénéficier d'une séance base d'énergie galvanique. Veuillez vous reporter au diagramme situé au début de ce mode d'emploi pour voir l'emplacement de chaque fonction.

- Analyseur de couleur de peau (#1)
- Voyant lumineux allumé (vert) / voyant lumineux de communication (bleu) (#2)
- Bouton de commande (#3)
- Voyant lumineux du réglage automatique du niveau d'énergie (vert) (#4)
- Voyants lumineux de niveau d'énergie (1-5) (#5)
- Voyant lumineux prêt à l'emploi (vert) / voyant lumineux de couleur de peau (orange) (#6)
- Déclencheur de flash (#7)
- Pastille métallique de base (#8)
- Prise de l'adaptateur (#9)
- Vitre de la surface de traitement (#10)
- Pastille métallique de contact (#11)
- Pastille métallique d'énergie galvanique (#12)
- Ampoule remplaçable (#13)

4.3 Usage prévu

L'appareil est aussi conçu pour réduire la pilosité à long terme ou définitivement. La réduction permanente est définie comme une réduction stable et à long terme du nombre de poils repoussant après une séance. Vous pouvez utiliser l'appareil pour éliminer les poils indésirables du corps. Les zones d'application couvrent les aisselles, le maillot, les bras, les jambes, le visage (sous les pommettes), le dos, les épaules et le torse.

L'appareil n'est pas considéré comme un appareil médical. Il est destiné exclusivement à des fins cosmétiques. L'appareil est uniquement destiné à un usage privé et n'est pas adapté à des fins commerciales ou à un usage thérapeutique.

Cet appareil n'est pas destiné à être utilisé par : des personnes (enfants y compris) souffrant de déficience physique, sensorielle, mentale, ou dépourvues de l'expérience ou des connaissances nécessaires, à moins qu'elles ne fassent l'objet de la supervision ou aient reçu des directives sur la manière d'utiliser l'appareil par une personne responsable de leur sécurité.

Ne l'utilisez pas à des fins autres que celles décrites dans ce mode d'emploi.

4.4 Commandes de l'appareil

Commande	Fonction/Mode
Bouton de commande - appui long (#3)	<ul style="list-style-type: none"> • Appui long : Allume ou éteint l'appareil Lorsqu'il est activé, le bouton de commande (#3) est vert. • Lorsque l'appareil est allumé, le niveau d'énergie est en mode automatique et tous les voyants de niveau d'énergie (#5) sont éteints. • Lors de l'appairage en Bluetooth, le voyant lumineux de communication (#2) est bleu et clignote. L'appareil appairé, le voyant bleu s'allume en continu.

Commande	Fonction/Mode
Bouton de commande - appui bref (#3)	<ul style="list-style-type: none"> • Lorsque le niveau d'énergie est inférieur à 5, un appui bref augmente le niveau par incréments de 1. L'appareil passe en mode manuel et le voyant lumineux du réglage automatique du niveau d'énergie (vert) (#4) est éteint. • Lorsque l'appareil est réglé sur le niveau d'énergie 5, un appui bref passe l'appareil en mode automatique et tous les voyants lumineux de niveau d'énergie (#5) sont éteints. Le voyant lumineux du réglage automatique du niveau d'énergie (#4) s'allume en vert en continu. • Si l'appareil est en mode automatique, un appui bref passe l'appareil en mode manuel et augmente le niveau par incréments de 1.
Déclencheur de flash (#7)	Déclenche une impulsion lumineuse.
Pastille métallique de base (#8)	Déclenche une impulsion lumineuse, lorsqu'enfoncée simultanément avec le déclencheur de flash (#7).
Voyant lumineux prêt à l'emploi (vert) / voyant lumineux de couleur de peau (orange) (#6)	<ul style="list-style-type: none"> • Vert constant : Lorsque l'appareil est allumé. • Éteint : L'appareil se prépare pour la prochaine impulsion. • Clignotements verts : L'appareil est en contact avec la zone de traitement. • Clignotements orange : L'appareil n'arrive pas à détecter la couleur de peau.
Diodes indicatrices de puissance (vertes) (#5)	• Vert continu : L'énergie est active. Le nombre de voyants allumés correspond au niveau d'énergie sélectionné.
Voyant lumineux du réglage automatique du niveau d'énergie (vert) (#4)	• Vert continu : Le niveau d'énergie est réglé automatiquement en fonction de la couleur de peau détectée.
Voyant lumineux allumé (vert) / voyant lumineux de communication (bleu) (#2)	<ul style="list-style-type: none"> • Bleu clignotant : L'appareil est allumé et est en train d'établir une connexion Bluetooth. • Bleu continu : L'appareil est appairé à l'application.

4.5 Analyseurs de l'appareil

L'appareil dispose de capteurs pour le touché et la couleur.

- **Contact** : L'appareil émet des impulsions uniquement lorsqu'au moins 3 pastilles métalliques de contact (#11) sont fermement en contact avec la peau.
- **Couleur** : l'épilation à la lumière ne convient pas aux peaux naturellement foncées et comporte des risques d'effets secondaires, notamment des risques de brûlures, de cloques et de changements de la couleur de la peau (hyper ou hypopigmentation). L'appareil dispose d'un analyseur de couleur de peau (#1) qui détecte automatiquement la couleur de votre peau. L'analyseur de couleur de peau (#1) vérifie la couleur de votre peau au début, et parfois pendant chaque séance.
- ⚠ S'il détecte que votre teint est trop foncé pour une utilisation sans danger, le voyant lumineux prêt à l'emploi/avertissement couleur de peau (#6) clignotera.

4.6 Niveaux d'énergie

- Le niveau d'énergie détermine l'intensité de l'impulsion lumineuse délivrée à votre peau. Plus le niveau d'énergie est élevé, meilleurs sont les résultats, et plus le risque d'effets secondaires possibles et de complications est élevé également (reportez-vous à la rubrique 5.2 Effets secondaires possibles).
- L'appareil dispose de 5 niveaux d'énergie allant de 1 (le plus faible) à 5 (le plus élevé), représentés par 5 voyants lumineux de niveau d'énergie (#5). Pour changer de niveau, appuyez brièvement sur le bouton de commande (#3).
- Pour régler manuellement le niveau d'énergie approprié à votre zone de traitement, consulter la rubrique 6.4 Exécution d'un point de test.
- L'appareil, au niveau du réglage automatique, ajuste automatiquement le niveau d'énergie en fonction de la couleur de peau mesurée par l'appareil.

4.7 Modes automatique et manuel



L'appareil dispose de deux modes : automatique et manuel.

Automatique : Lorsque vous appuyez sur le déclencheur de flash (#7), l'appareil déclenche une impulsion basée sur le niveau d'énergie maximal adapté à votre type de peau. Il n'est pas nécessaire de sélectionner vous-même le niveau d'énergie appropriée : celui-ci est automatiquement sélectionné. Par exemple, si vous avez une peau de type 1, l'appareil émet une impulsion de niveau 5, car cela correspond au niveau d'énergie le plus élevé, autorisé pour votre type de peau. Plus la peau est foncée, plus le niveau d'énergie est faible. Vous pouvez voir les différents types de peau dans le tableau de la rubrique 5. Séance.

Manuel : Le niveau d'énergie se définit manuellement. Chaque appui bref sur le bouton augmente le niveau d'énergie d'un incrément. Toutefois, si vous réglez le niveau d'énergie à un niveau supérieur au niveau adapté à votre type de peau, l'appareil n'émet aucune impulsion et le voyant lumineux prêt à l'emploi/voyant lumineux de couleur de peau (#6) clignote en orange.

4.8 Flashage ciblé ou continu

Que vous décidez d'effectuer un flashage ciblé ou un flashage continu :

- Veuillez éviter les écarts ou les chevauchements lors de l'utilisation de l'appareil. Les traitements répétés au même endroit augmentent les risques d'effets secondaires.

⚠ N'appliquez pas l'appareil dans la même zone plus d'une fois par séance.

Le flashage ciblé est la meilleure technique pour traiter des endroits spécifiques du corps ou des petites zones.

- Pressez la surface de traitement (#10) contre la peau. Travaillez en lignes (soit en travers soit vers le bas comme représenté sur l'image). Commencez à une extrémité de chaque ligne et progressez vers l'autre extrémité. La surface de traitement (#10) crée des marques de pression temporaires sur la zone traitée si bien que vous pouvez voir les zones que vous avez traitées.
- Après chaque impulsion, déplacez la surface de traitement (#10) sur la zone suivante à traiter. Continuez le flashage ciblé sur la zone que vous traitez.

Le **flashage continu** est la meilleure technique pour travailler à des niveaux d'énergie plus faibles.

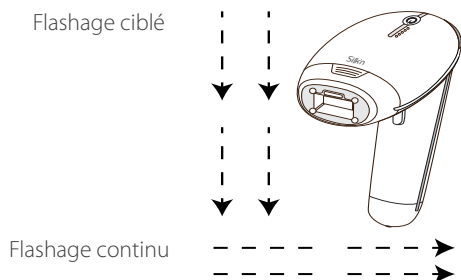

- Pressez fermement la surface de traitement (**#10**) contre la peau et faites glisser lentement sur la peau (soit en travers soit vers le bas, comme indiqué sur l'image). Veillez à ce que la surface de traitement (**#10**) reste en contact avec la peau.
- À des niveaux d'énergie bas, l'appareil n'a besoin que de 0,5 à 2,6 seconde pour se recharger entre les impulsions. Cela délivre une série continue d'impulsions.

4.9 Quel traitement si vous avez été au soleil

- Le niveau d'énergie le plus bas (niveau 1) est conçu spécialement pour une utilisation en toute sécurité après vous être exposé au soleil.
- Si vous utilisez des niveaux d'énergie 2-5, évitez toute exposition au soleil **4 semaines avant** et **2 semaines après** votre traitement. Ceci parce que de plus grandes quantités de mélanine exposent la peau à un plus grand risque lors de l'utilisation d'une méthode de photoépilation. Cette règle s'applique à tous les types de peau, même celles qui ne semblent pas bronzer rapidement.
- Nous ne le recommandons pas, mais si vous devez vous exposer au soleil à la suite d'une séance, assurez-vous de bien appliquer un écran solaire ayant un FPS de 30 ou plus sur la zone traitée. Ceci est valable pendant les **2 semaines suivant une séance**.

4.10 Exposition de lumière pulsée aux yeux

Bien qu'il soit possible d'appliquer l'appareil pour le traitement des poils faciaux, nous vous recommandons d'éviter tout contact avec les yeux, et de ne l'utiliser que sur les zones situées en-dessous des pommettes.

- ⚠ L'appareil n'émet d'impulsions répétées que lorsqu'il est fermement en contact avec votre peau et que vous continuez à le faire glisser sur votre peau.

4.11 À garder à l'esprit lors de l'utilisation de l'appareil

Voici ce qu'il est normal de voir, d'entendre et de sentir durant une séance :

- **Un bruit de ventilateur** : le ventilateur de refroidissement fait un bruit similaire à celui d'un sèche-cheveux.
- **Un claquement avec chaque impulsion** : au cours d'une impulsion lumineuse du eHPL™, il est normal d'entendre un bref claquement en même temps que le flash de lumière.

- **Une sensation de chaleur et des picotements :** durant chaque séquence d'impulsions d'énergie galvanique, il est normal que vous ressentiez une légère sensation de chaleur et de picotement provenant des énergies galvaniques et lumineuses.
 - **Un léger rougissement ou teinte rosée de la peau :** pendant et juste après votre séance, il n'est pas rare de voir la peau prendre une teinte très légèrement rosée. Cela est généralement plus visible autour des poils eux-mêmes.
- ⚠ Arrêtez l'utilisation immédiatement si vous constatez plein de rougeurs sur la peau, ou si votre peau se couvre d'ampoules ou de brûlures.

5. Séance

5.1 Protocole d'utilisation

Un cycle pileaire complet peut prendre de 18 à 24 mois. Pendant cette période, plusieurs séances peuvent être nécessaires pour éliminer complètement les poils.

L'efficacité de l'épilation varie d'une personne à l'autre en fonction de la zone traitée, de la couleur du poil et de la manière dont l'appareil est utilisé.

Protocole d'utilisation classique pendant un cycle pileaire complet :

- **Séances 1-4 :** planifier en espaçant de deux semaines.
- **Séances 5-7 :** planifier en espaçant de quatre semaines.
- **Séances 8+ :** appliquer selon les besoins, jusqu'à l'obtention du résultat désiré.

Les régions à traiter idéalement couvrent les aisselles, le maillot, les bras, les jambes, le dos, les épaules et le torse (à l'exclusion des mamelons). L'appareil est adapté pour une utilisation en dessous des pommettes, mais pas sur le contour ou près des yeux ou des lèvres.

Type de peau ¹	Pilosité ²	Fluence de la lumière [J/cm ²]	Zone du corps	Durée moyenne d'une séance de traitement	% de pilosité Réduction
I-6	Châtain clair à brun	2,5-4	Mollets ou cuisses	Séances 10-12, espacées d'environ quatre semaines.	60 %
			Bras		50 %
			Maillot		60 %
			Aisselles		55 %
I-6	Brun à noir	2,5-4	Mollets ou cuisses	Séances 8-10, espacées d'environ quatre semaines.	70 %
			Bras		60 %
			Maillot		70 %
			Aisselles		65 %

¹ Le résultat varie d'une personne à l'autre et dépend du type de poil ainsi que de facteurs biologiques pouvant affecter les cycles de croissance du poil. Certains utilisateurs obtiendront des résultats plus rapidement ou moins rapidement que le nombre moyen de séances.

² Il n'est pas possible d'espérer obtenir une épilation permanente avec une seule, voire deux séances. La durée de la période de repos des follicules pileux dépend également de la zone du corps.

5.2 Effets secondaires possibles

Lorsque l'appareil est utilisé selon les instructions, les effets secondaires et complications associés à son utilisation sont rares. Cependant, tout traitement esthétique, même ceux conçus pour une utilisation à domicile, comporte un certain risque. C'est pourquoi il est important de comprendre et d'accepter les risques et les complications éventuels lorsque vous utilisez un système d'épilation à la lumière pulsée conçu pour un usage domestique.

Il existe un risque mineur selon lequel superposer ou couvrir la même zone de peau en y appliquant les impulsions de manière répétée peut engendrer certains effets secondaires.

Léger inconfort de la peau

L'épilation Home pulsed light est généralement bien tolérée. Toutefois, certains utilisateurs sentent un léger inconfort pendant l'utilisation. Ceci est décrit comme une sensation de brûlure légère sur les zones de peau traitées. La sensation de picotement peut durer pendant ou après la séance.

Ceci implique que vous devez utiliser l'appareil à un niveau de puissance plus bas, et que si cela n'aide pas, vous devrez cesser l'utilisation de l'appareil.

Rougeur cutanée

Votre peau peut devenir rouge immédiatement après avoir utilisé l'appareil ou dans les 24 heures. La rougeur disparaît généralement dans les 24 heures **Consultez votre médecin si elle persiste au-delà de 2 à 3 jours.**

Assurez-vous d'utiliser le niveau d'énergie qui est confortable pour vous et adapté à votre couleur de peau.

Hypersensibilité de la peau

Dans la zone traitée, la peau est plus sensible et elle pourrait s'assécher ou peler.

Changements de la pigmentation

L'appareil vise la racine du poil, plus particulièrement les cellules pigmentées du bulbe et le bulbe du poil lui-même. Néanmoins, il existe un risque d'hyperpigmentation temporaire (augmentation de pigment ou une décoloration marron) ou d'hypo-pigmentation (blanchiment) sur la peau environnante. Les risques de changements de pigmentation de la peau sont plus élevés pour les personnes ayant des teints plus foncés ou une peau très bronzée. Généralement, la décoloration ou les changements de pigmentation sont temporaires. Les cas d'hyperpigmentation ou d'hypopigmentation permanente sont rares.

Rougeur excessive de la peau et enflure

Dans de rares cas, la peau traitée peut devenir très rouge et enflée. Ceci est plus fréquent sur les zones sensibles du corps. La rougeur et l'enflure devraient disparaître en 2 à 7 jours pendant lesquels vous appliquerez de la glace régulièrement. Un nettoyage doux est OK, mais il faut éviter l'exposition au soleil.

Boursoufflures ou brûlures, lésions

Très rarement, des boursoufflures, des brûlures ou des lésions de la peau peuvent apparaître suite à une séance. Celles-ci peuvent requérir quelques semaines pour guérir et, très rarement, laisser une cicatrice visible.

Refroidissez la zone touchée et appliquez une crème anti-brûlure. Attendez que la zone ait complètement guéri avant une autre séance et utilisez un niveau d'énergie plus faible.

❗ Si la peau ne revient pas à la normale dans les 3 jours, consultez votre médecin.

Infection ou contusion

Une infection cutanée est extrêmement rare, mais peut survenir après une brûlure ou une lésion de la peau provoquée par l'appareil.

L'appareil peut, mais très rarement, provoquer une ecchymose bleue mauve pouvant perdurer de 5 à 10 jours. À mesure que l'ecchymose disparaît, la peau peut prendre une coloration brun rouge (hyperpigmentation).

⚠️ Cessez immédiatement l'utilisation de l'appareil si l'un de ces effets secondaires est plus grave.

⚠️ Consultez votre médecin si les effets secondaires persistent au-delà de 2 à 3 jours.

6. Lancez-vous !

6.1 Assembler l'ampoule remplaçable

1. Il est important de choisir l'ampoule remplaçable appropriée à chaque zone du corps.
2. Pour placer l'ampoule (#13), enclenchez celle-ci sur la vitre de la surface de traitement (#10). Pour retirer l'ampoule, retirez celle-ci de la vitre de la surface de traitement.

Taille de l'ampoule	Zone de traitement
Petite	Visage, lèvre supérieure et favoris, maillot et aisselles
Moyenne	Maillot, aisselles
Grande	Le corps en dessous du cou

6.2 Branchement de l'appareil

1. Sortez l'appareil et les autres composants de la boîte.
2. Branchez l'adaptateur sur la prise de l'adaptateur (#9) et branchez l'adaptateur sur l'alimentation électrique. Tous les voyants lumineux (#2, #4, #5, #6) s'allument, puis s'éteignent.

6.3 Avant la séance

⚠️ Retirez tous bijoux éventuels qui se trouvent sur ou à côté de la zone de traitement avant utilisation.

1. Avant de traiter une zone, la peau doit être rasée, propre, sèche et sans résidus de poudre, d'antisudorifiques ou de désodorisants. **Ne pas épiler à la cire, à la pince à épiler, ou arracher les poils.**

- ⚠ N'utilisez jamais de liquides inflammables, tels que l'alcool (y compris les parfums, les désinfectants ou tout autre produit contenant de l'alcool) ou de l'acétone pour nettoyer la peau avant l'utilisation.
 - ⚠ N'utilisez pas l'appareil si la surface de traitement (**#10**) est endommagée ou manquante.
2. Assurez-vous de couvrir les grains de beauté, les verrues ou d'autres marques sur la peau qui ne devraient pas être traitées. Utilisez un matériau qui n'absorbe pas la lumière comme un chiffon blanc ou une bande de sparadrap blanche.

6.4 Exécution d'un point de test

Il est important d'effectuer un point de test pour chaque partie du corps que vous souhaitez traiter. Le point de test vous permet de vérifier que la couleur de la peau est appropriée pour la séance, et de connaître le niveau d'énergie adéquat pour la zone que vous traitez. Tant la couleur de la peau que le niveau d'énergie peuvent varier en fonction de la zone d'application ciblée.

1. Appuyez sur le bouton de commande (**#3**) pour allumer l'appareil. Le voyant lumineux du réglage automatique du niveau d'énergie (vert) (**#4**) reste allumé.
2. Placez la surface de traitement (**#10**) sur la peau et appuyez sur le déclencheur de flash (**#7**) pour délivrer une impulsion. Veillez à poser votre main sur la pastille métallique de base (**#8**) ainsi que le déclencheur de flash (**#7**). Dès que la surface de traitement (**#10**) est complètement au contact de la peau, le voyant lumineux prêt à l'emploi/voyant lumineux de couleur de peau (**#6**) commence à clignoter en vert lentement.
3. Si vous n'avez pas ressenti de sensation d'inconfort, appuyez à nouveau sur le bouton de commande (**#3**). Cela indique que l'appareil va augmenter le niveau d'énergie d'un incrément.
4. Appuyez sur le déclencheur de flash (**#7**) en veillant à ce que votre main repose sur la pastille métallique de base (**#8**) afin de délivrer une autre impulsion sur une autre zone avec le niveau d'énergie 2. Continuez les tests à des niveaux d'énergie accrue. Utilisez les niveaux d'énergie indiqués sur le graphique de la couleur de peau. Lorsque vous avez trouvé le niveau d'énergie le plus haut qui est le plus confortable pour la zone de traitement, vous pouvez commencer votre séance.

⚠ Utilisez un niveau d'énergie plus faible si vous ressentez un inconfort.

Vous êtes désormais prêt(e) à effectuer une séance.

6.5 Étapes de la séance

1. Appuyez sur le bouton de commande (**#3**). L'appareil s'allume. Le voyant lumineux du réglage automatique du niveau d'énergie (**#4**) est vert et un bruit de ventilation se fait entendre.
2. Après que le bouton de commande (**#3**) a été enfoncé, le voyant lumineux prêt à l'emploi/voyant lumineux de couleur de peau (**#6**) est vert. L'appareil est alors prêt à l'emploi au niveau d'énergie le plus bas. Pour votre première séance, commencez toujours au niveau d'énergie 1.
3. **Réglez le niveau d'énergie.** Appuyez sur le bouton de commande (**#3**) plusieurs fois de suite pour augmenter le niveau d'énergie jusqu'à atteindre le niveau souhaité. Les voyants lumineux de niveau d'énergie (**#5**) indiquent le réglage du niveau d'énergie (voir la section 4.6 Niveaux d'énergie). Le nombre de voyants lumineux de niveau d'énergie (**#5**) allumés indique le niveau d'énergie sélectionné.

4. Décidez si vous souhaitez traiter la zone par **flashage ciblé** ou **flashage continu** (reportez-vous à la rubrique 4.8 Flashage ciblé ou continu).
 5. Appliquez la surface de traitement (**#10**) sur la peau. Appuyez sur le déclencheur de flash (**#7**). L'appareil vérifie d'abord automatiquement la couleur de votre peau. Si la couleur de peau est suffisamment claire pour garantir une application en toute sécurité, l'appareil active l'application de l'énergie galvanique. Vous sentirez une légère sensation de chaleur et de picotement, et vous pourriez entendre un bruit sec. Ceci est parfaitement normal. Dans une séance à base d'énergie galvanique, l'appareil se charge d'agrandir les pores de la peau en vue d'une meilleure application du traitement.
- ⚠ Si votre main n'est pas en contact avec la pastille métallique de base (**#8**), aucune séance à base d'énergie galvanique n'est émise.
6. Juste après, l'appareil émet, sur la peau, une impulsion lumineuse et le voyant lumineux prêt à l'emploi/avertissement couleur de peau (**#6**) s'éteint. Vous devriez alors voir un flash de lumière brillant et entendre un claquement, ce qui est normal pour l'appareil. Vous devriez ressentir une légère sensation de chaleur et de picotement. L'appareil se recharge immédiatement pour la prochaine impulsion.
 7. Si vous effectuez un **flashage ciblé**, répétez le processus. Si vous utilisez le **flashage continu**, continuez. Continuez le flashage ciblé ou le flashage continu jusqu'à traiter entièrement la zone.
- ⚠ Veillez à ne pas oublier certains endroits de la zone à traiter ou passer plusieurs fois aux mêmes endroits.
- ⚠ L'appareil n'émet d'impulsions répétées que lorsqu'il est fermement en contact avec votre peau et que vous continuez à le faire glisser sur votre peau.
- ⚠ Arrêtez immédiatement l'utilisation si votre peau présente des boursoufflures ou des cloques, si vous vous sentez très inconfortable ou si l'appareil devient trop chaud.

6.6 Après la séance

Quand vous avez fini votre séance de traitement :

1. Appuyez longuement sur le bouton de commande (**#3**) pour éteindre l'appareil. Veillez à mémoriser le dernier niveau d'énergie utilisé, car celui-ci ne sera pas rétabli lorsque vous rallumerez l'appareil.
2. Débranchez l'adaptateur de l'alimentation électrique, puis nettoyez l'appareil et rangez-le (consulter la rubrique 7. Nettoyage, entretien et stockage).
3. Après votre séance, nous vous recommandons l'application d'une Body Lotion sur la surface traitée pour aider votre peau à récupérer plus rapidement.

7. Nettoyage, entretien et stockage

- ⦿ Débranchez l'appareil de l'alimentation électrique.
- ⦿ Pour nettoyer l'appareil, et notamment la surface de traitement (**#10**), essuyez à l'aide d'un chiffon sec et propre et de l'alcool à 70 %. N'utilisez jamais d'acétone ou autres liquides abrasifs, car ils endommageraient l'appareil.
- ⦿ À l'aide d'un chiffon, séchez l'appareil.

● Après le nettoyage, nous vous recommandons de stocker l'appareil dans sa boîte d'origine.

⚠ N'immergez jamais l'appareil ou l'un de ses composants dans l'eau.

8. Connexion de l'appareil

L'application gratuite d'épilation Silk'n vous accompagne durant toutes les étapes de l'utilisation de vos appareils d'épilation Silk'n. Elle vous permet de créer votre propre protocole d'utilisation personnalisé, vous aide à faire les choix les plus judicieux et les plus sûrs en termes d'utilisation, et garantit que vous suivez toutes les étapes nécessaires au cours des séances, et ce pour obtenir les meilleurs résultats.

En tant que détenteur de l'appareil, vous pouvez également profiter de la connectivité Bluetooth. Il suffit de télécharger l'application et de suivre le processus d'inscription et les étapes d'appairage Bluetooth.

Pour un téléchargement gratuit de l'application d'épilation Silk'n, scannez :



9. Dépannage

Seul le personnel autorisé est habilité à effectuer des réparations. N'essayez pas de modifier, d'ouvrir, ni de réparer l'appareil. Vous pouvez vous exposer à des composants électriques dangereux ou vous blesser gravement. Cela annulera également votre garantie.

Problème	Contrôles
Mon appareil ne démarre pas.	• Veuillez vérifier que : l' adaptateur est bien connecté à l'appareil et branché à l'alimentation électrique.
L'appareil n'émet aucune impulsion galvanique lorsque j'appuie sur le déclencheur de flash (#7).	• Votre main repose bien sur la pastille métallique de base (#8) lorsque vous appuyez sur le déclencheur de flash (#7). • L'énergie galvanique est active uniquement lorsque le circuit galvanique est fermé. Ceci est possible lorsque l'utilisateur appuie sur le déclencheur de flash (#7) et la pastille métallique de base (#8) en même temps.

Problème	Contrôles
L'appareil n'émet aucune impulsion lumineuse lorsque j'appuie sur le déclencheur de flash (#7).	<p>Veillez vérifier que :</p> <ul style="list-style-type: none"> • le voyant lumineux prêt à l'emploi/voyant lumineux de couleur de peau (#6) est vert et clignote lentement. • la surface de traitement (#10) est en contact uniforme et pressée fermement contre la peau. Le déclencheur de flash active les impulsions uniquement lorsque l'appareil est pressé fermement contre la peau. • le voyant lumineux prêt à l'emploi/voyant lumineux de couleur de peau (#6) n'est pas orange. S'il clignote rapidement, cela indique que la peau est trop foncée pour une utilisation en toute sécurité. Essayez d'utiliser l'appareil sur une autre zone.
Il n'y a pas d'impulsion lumineuse quand l'appareil touche ma peau.	<p>Veillez vérifier que :</p> <ul style="list-style-type: none"> • l'appareil est connecté et le voyant lumineux prêt à l'emploi/voyant lumineux de couleur de peau (#6) est vert et clignote. • la surface de traitement (#10) est en contact uniforme et pressée fermement contre la peau. • Cela peut aussi indiquer que la couleur de peau est trop foncée pour l'utilisation choisie.
le voyant lumineux prêt à l'emploi/voyant lumineux de couleur de peau (#6) clignote en orange.	<ul style="list-style-type: none"> • La couleur de la peau est trop foncée.
Un ou plusieurs voyants lumineux sont allumés en permanence.	<ul style="list-style-type: none"> • L'appareil a mal fonctionné.
L'appareil a cessé de fonctionner et est en mode veille.	<ul style="list-style-type: none"> • Appuyez de nouveau sur le bouton de commande (#3) pour démarrer l'appareil.

10. Service à la clientèle

Pour de plus amples renseignements sur les produits Silk'n , veuillez visiter votre site Internet Silk'n local : www.silkn.eu. Si votre appareil est endommagé, a besoin de réparations ou pour toute autre assistance, veuillez contacter votre service client Silk'n le plus proche. Ce mode d'emploi est également à votre disposition en version PDF, téléchargeable à partir du site www.silkn.eu.

Numéro du service à la clientèle : 0906-2130009

E-mail : customer-careuk@silkn.eu

Pays	Numéro du service à la clientèle	E-mail
Belgique	0800-29316	serviceconsommateurbe@silkn.eu
France	0891-655557	serviceconsommateurfr@silkn.eu
Allemagne	089 51 23 44 23	kundenservicede@silkn.eu
Italie	+31(0)180-330 550	servizioclientiit@silkn.eu
Pays-Bas	0900-2502217	klantenservicenl@silkn.eu
Espagne	900823302	servicioalcliente@silkn.eu

Royaume-Uni	0906-2130009	customercareuk@silkn.eu
Autres pays	+31 (0)180-330 550	info@silkn.eu

11. Garantie

Ce produit est couvert par une garantie de 2 ans conformément aux règlements et loi européens. La garantie de ce produit est limitée aux défauts techniques causés par des procédés de production défectueux. Si vous souhaitez faire valoir votre garantie, veuillez vous adresser à notre service à la clientèle pour obtenir des instructions. Le service sera peut-être en mesure de résoudre votre problème sans que vous ayez besoin de ramener votre produit au magasin ou à votre centre de service. Notre service à la clientèle se fait toujours un plaisir de vous servir !

⚠ Le fabricant décline toute responsabilité pour les dommages ou blessures causés par une utilisation impropre ou incorrecte.

12. Mise au rebut



Veillez à trier les éléments d'emballage avant de mettre celui-ci au rebut. Jetez le papier cartonné et le carton avec le service de papier recyclé et les emballages avec le service de ramassage approprié.



(Applicable dans l'Union européenne et dans d'autres pays européens dotés de systèmes de collecte distincts pour les matériaux recyclables). **Les appareils usagés ne doivent pas être mis au rebut avec les ordures ménagères!** Si le produit venait à ne plus pouvoir être utilisé à un moment donné, **mettez celui-ci au rebut conformément à la réglementation en vigueur dans votre ville ou pays.** Cela garantit que les anciens appareils sont recyclés par des professionnels et exclut les conséquences négatives pour l'environnement. Pour cette raison, le matériel électrique est marqué du symbole affiché ici.

* Produits étiquetés avec Cd = cadmium, Hg = mercure, Pb = plomb.



13. Caractéristiques techniques







Modèle	H3500
Galvanique	70-400 Microampère (µA)
Dimension du spot	1,70 cm x 3 cm [5,10 cm ²] 0,81 cm x 3 cm [2,43 cm ²] 0,81 cm x 1,2 cm [0,97 cm ²]
Technologie	Enhanced Home Pulsed Light™
Niveau d'énergie maximum	Max 5J/cm ²
Longueur d'onde	520-1200nm
Durée de l'impulsion	500-800µs
Mode de fonctionnement	Continu
Taux de répétition	2,0 Hz maximum
Poids du système	520 gr

Transport et stockage entre les utilisations et conditions de stockage	Température: - 40 ° à +70 °C Humidité relative : 10 % - 75% HR Pression atmosphérique : 500 à 1 060 hPa
Conditions de fonctionnement	Température : 10° à 35°C Humidité relative : 30 à 75 % Pression atmosphérique : 700 à 1 060 hPa
Temps pour passer de la température minimale de stockage entre les utilisations à la température minimale de fonctionnement à une température ambiante de 20 °C	30 minutes
Temps pour passer de la température maximale de stockage entre les utilisations à la température maximale de fonctionnement à une température ambiante de 20 °C	30 minutes
Protection contre les chocs électriques	Type d'équipement de classe II
Adaptateur	
Référence du modèle	KSA-60B-200300D5
Fabricant Numéro d'enregistrement	Kuantech (Cambodia) Corporation Limited 83159238 Kuantech Co., Ltd. Taiwan branch
Adresse	Phum Chormpul, Khum P'pel Srok Tramkork, Takeo Province, Cambodia
Entrée Sortie	100-240 V ; 50-60 Hz ; 1,8 A 20 Vcc ; 3 A; 60W
Rendement moyen en mode actif Rendement à faible charge (10 %) Consommation électrique hors charge	91.7% 88.7% 0.11W
Connectivité RF Fréquence de fonctionnement : Puissance d'émission :	2 402 MHz ~ 2 480 MHz Sous 0,6 mW

Déclaration de conformité simplifiée : conformément à l'article 10(9) de la déclaration de conformité de l'UE, l'équipement radio de type Bluetooth LE est conforme à la directive 2014/53/UE.

14. Signes et symboles

	Informations importantes concernant l'utilisation ou l'entretien de l'appareil.
	Déclaration ou événement indiquant un danger possible ou imminent, un problème ou autre situation désagréable lors de l'utilisation de l'appareil.

	Les produits qui portent ce symbole sont conformes aux exigences des directives de l'UE.
	Ne jetez pas l'appareil avec les déchets ménagers ! Mettre au rebut conformément aux lois de votre pays et aider à protéger l'environnement. En conformité avec la directive DEEE.
	Lire le manuel d'utilisation.
	Bloc d'alimentation séparé
	Ne pas utiliser dans une salle de bains.
IP30	L'appareil est protégé contre la pénétration d'objets de plus de 2,5 mm de diamètre, des doigts par exemple, pour protéger contre les chocs électriques.
	Classe II. Équipement dans lequel la protection contre les décharges électriques est assurée par l'utilisation d'une isolation double ou renforcée.

15. Mentions légales

Silk'n Beauty Ltd se réserve le droit d'apporter des changements à ses produits ou aux spécifications de ses produits afin d'en améliorer la performance, la fiabilité ou la productibilité. Tous les renseignements fournis par Silk'n Beauty Ltd au moment de leur publication ont été établis de bonne foi et sont exacts et fiables. Silk'n Beauty Ltd décline néanmoins toute responsabilité au regard leur utilisation. Aucune licence n'est accordée implicitement ou autrement en vertu de tout brevet ou droit de brevet de Silk'n Beauty Ltd. Aucune partie de ce document ne peut être reproduite ni transmise sous quelque forme que ce soit, par quelque procédé électronique ou mécanique que ce soit et à quelque fin que ce soit sans la permission écrite expresse de Silk'n Beauty Ltd. Les données sont modifiables sans préavis.

Silk'n Beauty Ltd. détient les brevets et les brevets en instance, la marque de commerce, les droits réservés ou d'autres droits de propriété intellectuelle afférents au sujet de ce document. La délivrance de ce document ne vous confère aucune licence sur ces brevets, marques commerciales, droits d'auteur ou autres droits de propriété intellectuelle hormis ceux expressément accordés par contrat écrit avec Silk'n Beauty Ltd. Les caractéristiques techniques sont sujettes à changement sans préavis. Silk'n et le logo Silk'n sont des marques déposées de Silk'n Beauty Ltd, Alon Ha-Tavor 15, Caesarea, 3079516, Israel, www.silkn.eu, info@silkn.eu.

Inhoudsopgave

1. Waarschuwingen	62
2. Contra-indicaties	64
3. Veiligheidsfuncties	65
4. Kennismaking met uw apparaat	66
5. Behandeling	71
6. Aan de slag!	73
7. Schoonmaken, onderhouden en opbergen	76
8. Verbinding maken met het apparaat	76
9. Oplossen van problemen	76
10. Klantenservice	77
11. Garantie	78
12. Verwijdering	78
13. Specificaties	78
14. Pictogrammen en symbolen	79
15. Juridische kennisgeving	80

1. Waarschuwingen



De gebruiksaanwijzing is gebaseerd op de normen en regels die in de Europese Unie van kracht zijn. U dient in het buitenland ook de richtlijnen en wetten van specifieke landen na te leven.

Lees deze gebruiksaanwijzing helemaal door voordat u het product voor de eerste keer gebruikt en bewaar de gebruiksaanwijzing voor toekomstig gebruik. Wij raden u aan de instructies voorafgaand aan elke behandeling opnieuw door te nemen.

- Zorg dat het apparaat en onderdelen altijd droog blijven. Zorg dat uw handen droog zijn voordat u de adapter op het stopcontact aansluit.
- Gebruik het apparaat niet wanneer u in bad of onder de douche gaat.
- Mocht het apparaat in contact komen met water, dan dient u het direct los te koppelen van het lichtnet voordat u het aanraakt.
- Gebruik de adapter nooit als deze een beschadigde kabel of stekker heeft, niet naar behoren functioneert of werd ondergedompeld in water. Verwijder de adapter in dat geval direct uit het stopcontact voordat u deze aanraakt. Als de adapter niet uit het stopcontact wordt verwijderd, kan er een elektrische schok optreden!
- Gebruik het apparaat nooit als het gele venster van het behandeloppervlak barsten bevat of defect is.
- Gebruik dit apparaat niet in de buurt van badkuipen, douchecabines, wasbakken of andere reservoirs die zijn gevuld met water.
- Bedien het apparaat niet in omgevingen waarin sprake is van explosiegevaar. Houd het apparaat en alle onderdelen uit de buurt van open vuur en hete oppervlakken.
- Laat het apparaat nooit onbewaakt achter als het op het lichtnet is aangesloten. Zorg dat u altijd bij de adapter kunt, zodat deze in geval van nood gemakkelijk van het stopcontact kan worden ontkoppeld.
- Schakel het apparaat altijd uit en ontkoppel het van het stopcontact als u het niet gebruikt, als u het wilt schoonmaken of als er sprake is van een storing.

- Gebruik dit apparaat niet in de buurt van badkuipen, douchecabines, wasbakken of andere reservoirs die zijn gevuld met water.
- Trek de adapter nooit aan de kabel uit het stopcontact. Houd altijd de adapter vast tijdens het verwijderen.
- Knik de kabel van de adapter niet en leg deze niet over scherpe randen. Plaats de kabel zo dat er geen struikelgevaar ontstaat.
- Bedien het apparaat niet in omgevingen waarin sprake is van explosiegevaar. Dit apparaat is niet geschikt om te worden gebruikt in de aanwezigheid van een ontvlambaar anesthesiemengsel met lucht, zuurstof of distikstofmonoxide (lachgas). Houd het apparaat en alle onderdelen uit de buurt van open vuur en hete oppervlakken.
- Dit apparaat kan mogelijk optische straling afgeven. Kijk niet in de lamp als die aanstaat. Hierdoor kan letsel aan het oog ontstaan.
- Wijzigingen of aanpassingen aan dit apparaat die niet uitdrukkelijk zijn goedgekeurd door de partij die verantwoordelijk is voor naleving kunnen ertoe leiden dat de gebruiker niet langer is bevoegd om de apparatuur te gebruiken.
- Gebruik het apparaat niet als de onderdelen of accessoires niet afkomstig zijn van de producent die in deze gebruiksaanwijzing is genoemd, als het apparaat is beschadigd, niet goed lijkt te werken of als u rook ziet of ruikt. Gebruik het apparaat in die gevallen niet langer en neem contact op met de klantenservice.
- Alleen bevoegde medewerkers mogen reparaties uitvoeren. Probeer het apparaat niet aan te passen, te openen of te repareren. Mogelijk stelt u zichzelf bloot aan gevaarlijke elektrische onderdelen en veroorzaakt u ernstig letsel. Ook vervalt dan de garantie.
- Kinderen mogen niet met het apparaat of onderdelen daarvan spelen. Ze kunnen zichzelf mogelijk verwonden of kleine onderdelen inslikken en daardoor stikken.
- Kinderen moeten onder toezicht staan, zodat zij niet met het apparaat gaan spelen.
- Reiniging en onderhoud door de gebruiker mogen niet zonder toezicht door kinderen worden uitgevoerd.
- Voer het product niet af met het huishoudelijk afval! De wet vereist dat u dit elektrische apparaat (inclusief alle accessoires en onderdelen) afvoert naar een speciaal inzamelingspunt voor de recycling van elektrische apparaten. Raadpleeg het hoofdstuk 12. Verwijdering voor meer informatie.

2. Contra-indicaties

- Het apparaat is niet ontworpen voor iedereen. Ontharing met behulp van lasers of intens gepulseerd licht kan bij sommige personen tot een toename van haargroei leiden, maar dit is extreem zeldzaam (minder dan 1% van de bevolking). Potentiële gebieden voor vrouwen zijn het gezicht en de nek en voor mannen de rug, schouders en bovenarmen. Er kunnen echter ook andere gebieden worden aangetast. Personen uit het Middellandse Zeegebied, het Midden-Oosten en Zuid-Azië lopen het meeste risico.

- Het apparaat is niet geschikt voor gebruik bij kinderen of dieren.

Gebruik het apparaat niet indien u:

- zwanger bent of borstvoeding geeft.
- een voorgeschiedenis hebt van keloïdale littekens.
- last hebt (gehad) van epilepsie.
- Een fotosensitiviteitsaandoening hebt, zoals porfyrie, polymorfe lichterupties, urticaria solaris, lupus, etc.
- een voorgeschiedenis hebt van huidkanker of gebieden met mogelijke huidmaligniteiten.
- u in de afgelopen 3 maanden bestralingen of chemotherapie hebt ondergaan;
- in de afgelopen 6 maanden van uw arts medicijnen hebt ontvangen voor een huidaandoening.
- een andere aandoening hebt waardoor het volgens uw arts niet veilig is om het apparaat te gebruiken.
- niet goed hitte kunt voelen vanwege een ziekte of andere gezondheidsaandoening.

Gebruik dit product niet op de volgende lichaamsdelen:

- Op zongebruinde huid. Raadpleeg hoofdstuk 4.9 Een behandeling nadat u in de zon bent geweest.
- Rond of in de buurt van de ogen. Gebruik het onder de jukbeenderen.
- Op tatoeages of permanente make-up, donkerbruine of zwarte vlekken (zoals grote sproeten, moedervlekken of wratten), tepels, geslachtsdelen. rond de anus of lippen.
- Lichaamsdelen waar vullingen fillers of giftige stoffen zijn ingespoten.
- Op een lichaamsdeel waarop in het verleden sprake was van herpes.
- Huid met actief eczeem, psoriasis, beschadigingen, open wonden of infecties (herpes), ongewone huidaandoeningen door systemische en metabole ziekten (zoals diabetes).
- Gebieden die vatbaar zijn voor rosacea.
- Op spataderen.
- Gebieden die pijnlijk zijn.
- Gebieden waarop u in de toekomst mogelijk haar wilt laten groeien. De resultaten zijn duurzaam.

Aanvullende waarschuwingen

- Selecteer de energie-instelling zorgvuldig. Als de energie-intensiteit wordt verhoogd, verbetert de verwijdering van haar maar neemt het risico op bijwerkingen en complicaties toe.
- Volg tijdens het selecteren van het energieniveau de tabel voor haar- en huidskleuren om het risico op brandwonden, blaren of veranderingen in huidskleur te vermijden (verwijs naar het diagram aan het begin van deze gebruiksaanwijzing).
- Voer altijd een test uit op een klein deel van de huid voordat u een specifiek lichaamsdeel behandelt.
- Behandel dezelfde huidzone niet meer dan één keer per ontharingsbehandeling.
- Vermijd overlappende pulsen en sla geen delen over wanneer u een gebied behandelt.
- Gebruik een lager energieniveau als u een mild ongemak ervaart.
- Houd behandelde gebieden uit de zon en gebruik energieniveaus 2-5 niet op zongebruinde huid of na recente blootstelling aan zonnestralen (inclusief zonnebanken). Raadpleeg hoofdstuk 4.9 Een behandeling nadat u in de zon bent geweest.
- Stop het gebruik meteen als u ziet dat de huid helemaal rood wordt of als er blaren of brandwonden ontstaan.
- Stop het gebruik meteen als u pijn ervaart.
- Stop het gebruik meteen als de huid of het apparaat opwarmt.

3. Veiligheidsfuncties

Bij Silk'n staat de veiligheid van het apparaat voorop. De Enhanced Home Pulsed Light™-technologie (eHPL) biedt een superieure veiligheid met lagere energieniveaus.

eHPL™ zorgt voor langdurige ontharingsresultaten met een fractie van het energieniveau dat gebruikt wordt bij andere op licht gebaseerde ontharingsapparaten. De technologie combineert 2 energiebronnen: galvanische energie en optische energie. De galvanische energie zorgt dat de optische energie beter in de haarschacht kan doordringen doordat de huidporiën tijdelijk wijder worden gemaakt.

De haarschacht absorbeert het licht en deactiveert de haarfollikel waardoor de haargroei wordt uitgeschakeld.

3.1 Huidbescherming

Ontharing op basis van licht is niet geschikt voor een zongebruinde huid. Het apparaat wordt geleverd met een ingebouwde huidskleursensor (**#1**) die is ontworpen om de teint van het oppervlak te meten en het energieniveau aan de huidteint aan te passen.

Bovendien is het behandeloppervlak (**#10**), waardoor lichtpulsen worden geleverd, in het apparaat verzonken. Hiermee beschermt het apparaat uw huid doordat direct contact tussen het behandeloppervlak (**#10**) en de huid wordt vermeden.

3.2 Oogbescherming

Het apparaat heeft een ingebouwde veiligheidsfunctie om ogen te beschermen. Het apparaat is zo ontworpen dat er geen lichtpuls kan worden afgegeven als het behandeloppervlak (#10) nergens op is gericht. Dankzij de veiligheidsfunctie is behandeling alleen mogelijk als het behandeloppervlak (#10) in contact staat met de huid.

3.3 Blootstelling aan de zon

- Blootstelling aan de zon bestaat onder meer uit constante onbeschermd blootstelling aan direct zonlicht gedurende meer dan 15 minuten of constante onbeschermd blootstelling aan diffuus zonlicht gedurende meer dan 1 uur.
- Niet gebruiken op zongebruinde huid na recente blootstelling aan de zon, inclusief zonnehemels. Gebruik van het apparaat op huid die recent aan zonlicht is blootgesteld, kan nadelige bijwerkingen opleveren, zoals brandwonden, blaren en huidskleurveranderingen (hyper- of hypopigmentatie).
- Vermijd verdere blootstelling aan de zon in de 4 weken vóór en 2 weken na uw behandeling. Door de toename van melanine loopt de huid namelijk een groter risico bij het gebruik van een ontharingsmethode op basis van licht. Dit geldt voor alle huidtypes, inclusief huid die niet zo snel bruin wordt.

4. Kennismaking met uw apparaat

Het apparaat is een krachtig elektronisch apparaat waarbij speciale aandacht moet worden gegeven aan de veiligheid.

Het is belangrijk dat u de instructies over het gebruik van het apparaat, inclusief procedures voor na het gebruik, leest, begrijpt en strikt opvolgt voordat u het apparaat gebruikt. We raden u aan om uzelf vertrouwd te maken met de instructies in deze gebruiksaanwijzing vóór elke behandeling.

4.1 Inhoud van de verpakking

- Ontharingsapparaat
- Vervangbare cartridge x3
- Adapter met kabel
- Adapter verlengkabel (Europa / Verenigd Koninkrijk)
- Reinigingsdoek
- Beautycase
- Scheermes
- Gebruiksaanwijzing

4.2 Eigenschappen van het apparaat

Het apparaat is bedoeld voor thuisgebruik en maakt gebruik van de eHPL™-technologie om ongewenst haar te verwijderen. Het apparaat heeft een behandeloppervlak en een pulsknop . Daarnaast heeft het een paar elektroden – een basiselektrode en aanraakelektrode – waarmee een galvanische behandelcirculatie kan worden gecreëerd en gebruikt. Raadpleeg het diagram voorin deze handleiding voor de locatie van elke functie.

- Huidskleursensor (#1)
- Controlelampje 'Aan' (groen)/controlelampje voor communicatie (blauw) (#2)
- Bedieningsknop (#3)
- Controlelampje voor automatische energieniveau-instelling (groen) (#4)
- Controlelampjes voor energieniveau (1-5) (#5)
- Controlelampje 'Gereed' (groen)/waarschuwinglampje voor huidskleur (oranje) (#6)
- Pulsknop (#7)
- Basiselektrode (#8)
- Adapterstekker (#9)
- Venster van behandeloppervlak (#10)
- Contactelektrode (#11)
- Galvanische energie-elektrode (#12)
- Vervangbare cartridge (#13)

4.3 Beoogd gebruik

Het apparaat is bedoeld om ongewenst haar te verwijderen. Het apparaat is ook bedoeld om langdurige of permanente haarvermindering te stimuleren. Permanente haarvermindering wordt gedefinieerd als een langdurige, stabiele vermindering van het aantal haren dat weer aangroeit na een reeks behandelingen. U kunt het apparaat gebruiken om ongewenst lichaamshaar te verwijderen. Ideale lichaamsgebieden zijn de oksels, bikinilijn, armen, benen, gezicht (onder de jukbeenderen), rug, schouders en borst.

Het apparaat is geen medisch apparaat. Het is uitsluitend bedoeld voor cosmetische behandelingen. Het apparaat is alleen bedoeld voor particulier gebruik en niet geschikt voor commercieel of therapeutisch gebruik.

Dit apparaat is niet bedoeld voor personen (waaronder kinderen) met beperkte fysieke, sensomotorische of mentale vermogens of met gebrek aan ervaring en kennis, tenzij een persoon die verantwoordelijk is voor hun veiligheid toezicht houdt of instructies geeft over hoe het apparaat kan worden gebruikt.

Gebruik het niet voor een ander doel dan het doel dat in deze gebruiksaanwijzing wordt beschreven.

4.4 Apparaatbesturingen

Bediening	Functie / modus
Bedieningsknop - lang indrukken (#3)	<ul style="list-style-type: none"> • Lang indrukken: schakelt het apparaat in of uit Wanneer het apparaat is ingeschakeld, wordt de bedieningsknop (#3) groen. • Wanneer het apparaat is ingeschakeld, wordt het energieniveau automatisch geregeld en zijn alle controlelampjes voor het energieniveau (#5) uit. • Tijdens het koppelen met Bluetooth is het controlelampje voor communicatie (#2) blauw en knippert het. Na het koppelen brandt het blauwe lampje continu.
Bedieningsknop - Kort indrukken (#3)	<ul style="list-style-type: none"> • Wanneer het energieniveau lager is dan niveau 5, wordt het niveau met 1 niveau verhoogt wanneer u kort op de knop drukt. Het apparaat stelt zichzelf in op de handmatige modus en het controlelampje voor automatische energieniveau-instelling (groen) (#4) is uit. • Wanneer u de knop kort indrukt op energieniveau 5 schakelt het apparaat over naar de automatische modus en gaan alle controlelampjes voor het energieniveau (#5) uit. Het controlelampje voor het automatische energieniveau (#4) brandt continu groen. • Als u in de automatische modus kort op de knop drukt, schakelt het apparaat over naar de handmatige modus en wordt het niveau met 1 verhoogd.
Pulsknop (#7)	Activeert een lichtpuls.
Basiselektrode (#8)	Activeert een lichtpuls als deze tegelijkertijd met de pulsknop (#7) wordt ingedrukt.
Controlelampje 'Gereed' (groen)/waarschuwinglampje voor huidskleur (oranje) (#6)	<ul style="list-style-type: none"> • Groen constant: Het apparaat is ingeschakeld. • Licht uit: Het apparaat wordt voorbereid op de volgende puls. • Groen knipperend: Het apparaat staat in contact met het behandeloppervlak. • Oranje knipperend: Het apparaat kan de huidskleur niet vaststellen.
Controlelampjes voor energieniveau (groen) (#5)	• Groen constant: De energy is actief. Het aantal lampjes komt overeen met het geselecteerde energieniveau.
Controlelampje voor automatische energieniveau-instelling (groen) (#4)	• Groen constant: Het energieniveau wordt automatisch ingesteld overeenkomstig de vastgestelde huidskleur.
Controlelampje 'Aan' (groen)/controlelampje voor communicatie (blauw) (#2)	<ul style="list-style-type: none"> • Blauw knipperend: Het apparaat is ingeschakeld en er wordt verbinding gemaakt via Bluetooth. • Blauw constant: Het apparaat is gekoppeld met de app.

4.5 De sensoren van het apparaat

Het apparaat heeft aanrakings- en kleursensoren.

- **Aanraking:** Het apparaat geeft alleen pulsen af als minimaal 3 contactelektrodes (#11) stevig contact hebben met uw huid.
- **Kleur:** Het gebruik van een ontharingsmethode op basis van licht op een donkere huid kan nadelige bijwerkingen, zoals brandwonden, blaren en huidskleurveranderingen (hyper- of hypopigmentatie), veroorzaken. Het apparaat is uitgerust met een huidskleursor (#1) die automatisch de kleur van uw huid detecteert. De huidskleursor (#1) controleert de kleur van uw huid voorafgaand aan en soms ook tijdens een behandeling.
- ! Als het apparaat vaststelt dat uw huidskleur te donker is om het apparaat veilig te kunnen gebruiken, zal het controlelampje 'Gereed'/waarschuwinglampje voor de huidskleur (#6) oranje knipperen.

4.6 Energieniveaus

- Het energieniveau bepaalt de intensiteit van de lichtpuls die aan de huid wordt afgegeven. Naarmate het energieniveau stijgt, verbeteren de resultaten maar neemt ook het risico op mogelijke bijwerkingen en complicaties toe (zie hoofdstuk 5.2 Mulige bivirkninger).
- Het apparaat heeft 5 energieniveaus: 1 (het laagste) t/m 5 (het hoogste). Deze niveaus worden aangeduid door 5 controlelampjes voor het energieniveau (#5). Druk op de bedieningsknop (#3) om het niveau te wijzigen.
- Handmatig het juiste energieniveau instellen voor uw behandeloppervlak (zie hoofdstuk 6.4 Lav en stikprøve).
- Als de automatische instelling actief is, wordt het energieniveau ingesteld overeenkomstig de huidskleur die het apparaat waarneemt.

4.7 Automatische en handmatige modi



Het apparaat heeft twee modi: automatisch en handmatig.

Automatisch: Wanneer op de pulsknop (#7) wordt gedrukt, geeft het apparaat een puls af op het maximale energieniveau dat geschikt is voor uw huidtype. U hoeft niet zelf het juiste energieniveau te kiezen, dat gebeurt automatisch. Als u bijvoorbeeld huidtype 1 hebt, wordt de puls afgegeven op energieniveau 5. Dat is namelijk het hoogste energieniveau dat voor uw huidtype is toegestaan. Hoe donkerder de huidskleur, des te lager het energieniveau. U kunt de verschillende huidtypen bekijken in de tabel in hoofdstuk 5. Behandeling.

Handmatig: U stelt het energieniveau handmatig in. Steeds als u op de knop drukt, neemt het energieniveau met 1 toe. Als u het energieniveau hoger instelt dan het niveau dat voor uw huidtype geschikt is, zal het apparaat echter geen puls afgeven en knippert het controlelampje 'Gereed'/waarschuwinglampje voor de huidskleur (#6) oranje.

4.8 Pulsen en glijden

Ongeacht of u kiest voor pulsen of glijden:

- Voorkom het overslaan of overlappen van delen bij gebruik van het apparaat. Overlapping verhoogt het risico op negatieve effecten.
- ! Behandel dezelfde huidzone niet meer dan één keer per behandeling.

Pulsen is de beste techniek om specifieke plekken of kleine oppervlakken te behandelen.

- Druk het behandeloppervlak (#10) tegen uw huid. Werk in rijen (zijwaarts of naar beneden, zoals weergegeven in de afbeelding). Begin aan het ene uiteinde van de rij en werk richting het andere uiteinde. Het behandeloppervlak (#10) creëert tijdelijke drukplekken op de behandelde zone, zodat u kunt zien welke zones u al hebt behandeld.
- Na elke puls verplaatst u het behandeloppervlak (#10) naar de volgende plek. Herhaal deze pulsende bewegingen in de hele zone die u aan het behandelen bent.

'Glijden' is de beste techniek voor het behandelen van grotere delen van het lichaam.

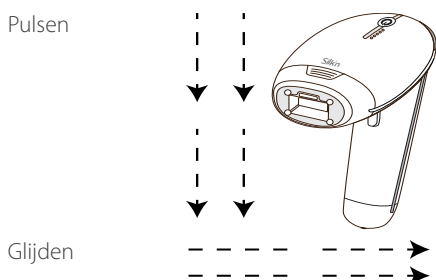

- Druk het behandeloppervlak (#10) stevig tegen uw huid en laat het langzaam over uw huid glijden (zijwaarts of naar beneden, zoals weergegeven in de afbeelding). Zorg dat het behandeloppervlak (#10) altijd stevig op de huid wordt gedrukt.
- Op lagere energieniveaus heeft het apparaat slechts 0,5-2,6 seconde nodig om te herladen tussen pulsens. Hierdoor wordt een continue reeks flitsen gegenereerd.

4.9 Een behandeling nadat u in de zon bent geweest

- Het laagste energieniveau (niveau 1) is speciaal ontwikkeld voor veilig gebruik, zelfs na blootstelling aan de zon.
- Als u de energieniveaus 2-5 gebruikt, vermijd dan verdere blootstelling aan de zon in de **4 weken vóór en 2 weken na uw** behandeling. Door de toename van melanine loopt de huid namelijk een groter risico bij het gebruik van een ontharingsmethode op basis van licht. Dit geldt voor alle huidtypes, inclusief huid die niet zo snel bruin wordt.
- We raden dit niet aan, maar als u toch de zon in gaat na de behandeling moet u ervoor zorgen dat u het behandelde gebied insmeert met een zonnebrandcrème met SPF30 of hoger. Blijf dit tot **2 weken na behandeling** doen.

4.10 Blootstelling van de ogen aan lichtpulsens

Hoewel u het apparaat kunt gebruiken voor het behandelen van gezichtshaar, moet u er goed op letten dat het niet met de ogen in aanraking komt en het alleen gebruiken onder de jukbeenderen.

- ⚠ Dit apparaat geeft alleen herhaalde pulsens af als het goed in contact is met uw huid en u het blijft verplaatsen.

4.11 Wat kunt u van het apparaat verwachten

Het is normaal dat u tijdens een behandelingsessie het volgende ervaart en voelt:

- **Geluid van een ventilator:** De koelventilator produceert een vergelijkbaar geluid als een föhn.
 - **Er klinkt bij elke puls een 'plopgeluidje':** Het is normaal dat u een subtiel plopgeluidje hoort terwijl u de lichtflits ziet als er een eHPL™-lichtpuls wordt geactiveerd.
 - **Een warm en tintelend gevoel:** het is normaal dat u tijdens elke galvanische pulsacyclus een matig warm en tintelend gevoel van de galvanische energie en lichtenergie ervaart.
 - **Een milde rode of rozige kleur:** Het is niet ongewoon dat u tijdens of net na uw behandelingsessie een zeer milde, rozige kleur op de huid waarneemt. Dit is het best zichtbaar rondom de haren zelf.
- ⚠ Stop het gebruik meteen als u ziet dat de huid helemaal rood wordt of als er blaren of brandwonden ontstaan.

5. Behandeling

5.1 Behandelingschema

Een volledige haargroeycyclus duurt gewoonlijk 18 tot 24 maanden. Tijdens deze periode zijn er mogelijk meerdere behandelingsessies met vereist om permanente ontharing te realiseren.

De effectiviteit van de ontharing verschilt per persoon en is afhankelijk van de lichaamszone, de haarkleur en hoe het apparaat gebruikt wordt.

Normaal behandelingschema voor een volledige haargroeycyclus:

- **Behandelingen 1-4:** Inplannen met tussenperiodes van twee weken.
- **Behandelingen 5-7:** Inplannen met tussenperiodes van vier weken.
- **Behandelingen 8+:** Behandelen indien nodig - totdat de gewenste resultaten zijn bereikt.

Het apparaat werkt het best op oksels, bikinilijn, armen, benen, rug, schouders en borst (met uitzondering van de tepels). Voor het gezicht: gebruiken onder de jukbeenderen, maar niet rondom of in de buurt van de ogen of lippen.

Huidtype ¹	Lichaamshaar ²	Lichtintensiteit [J/cm ²]	Lichaamsdelen	Gemiddelde behandelingsduur	% haarvermindering
I-6	Donker blond tot bruin	2,5-4	Onder- of bovenbenen	Sessie 10-12, met tussenpozen van ca. 4 weken.	60%
			Armen		50%
			Bikinilijn		60%
			Oksels		55%

Huidtype ¹	Lichaamshaar ²	Lichtintensiteit [J/cm ²]	Lichaamsdelen	Gemiddelde behandeltijd	% haarvermindering
I-6	Bruin tot zwart	2,5-4	Onder- of bovenbenen	Sessie 8-10, met tussenpozen van ca. 4 weken.	70%
			Armen		60%
			Bikinilijn		70%
			Oksels		65%

¹ De persoonlijke reactie hangt af van zowel het haartype als van biologische factoren die invloed hebben op haargroei patronen. Sommige gebruikers reageren sneller of langzamer dan het gemiddelde aantal behandelingen.

² Men kan geen permanente ontharing tijdens een enkele of dubbele behandelsessie verwachten. De duur van de rustperiode voor haarfollikels is tevens afhankelijk van het lichaamsdeel.

5.2 Mogelijke bijwerkingen

Als het apparaat volgens de instructies wordt gebruikt, zijn bijwerkingen en complicaties als gevolg van het gebruik onwaarschijnlijk. Niettemin brengen alle cosmeticaproducten, inclusief producten die zijn ontwikkeld voor thuisgebruik, een zekere mate van risico's met zich mee. Daarom is het belangrijk dat u de risico's en de mogelijke complicaties bij het gebruik van Pulsed Light-ontharingssystemen voor thuisgebruik, begrijpt en aanvaardt.

Er is een klein risico dat het 'stapelen' of overlappen van meerdere pulsen op hetzelfde deel van de huid enige bijwerkingen veroorzaakt.

Lichte huidklachten

Home Pulsed Light-ontharing wordt over het algemeen goed verdragen. Toch kunnen sommige gebruikers tijdens het gebruik een mild ongemak ervaren. Dit kan het beste worden beschreven als een mild prikkend gevoel rondom de behandelde huid. Het brandende gevoel kan zich voordoen tijdens of na de behandeling.

Dit betekent dat u het apparaat op een lager energieniveau moet gebruiken. Als dit niet helpt, moet u het gebruik van het apparaat stopzetten.

Roodheid van de huid

Uw huid kan meteen of binnen 24 uur na het gebruik van het apparaat rood worden. Deze roodheid verdwijnt meestal binnen 24 uur. **Raadpleeg uw huisarts als de roodheid niet binnen 2 tot 3 dagen verdwijnt.**

Zorg dat u het energieniveau gebruikt dat comfortabel is voor u en geschikt is voor uw huidtype.

Toegenomen gevoeligheid van de huid

De huid van de behandelde zone is gevoeliger, waardoor u last kunt krijgen van een droge huid of huidschilfers.

Pigmentveranderingen

Het apparaat richt zich op de haarschacht – met name op de gepigmenteerde cellen in de haarfollikel en de haarfollikel zelf. Desondanks bestaat het risico op tijdelijke hyperpigmentatie (toename van pigment of bruine verkleuring) of hypopigmentatie (verbleking) van de omliggende huid. Het risico op veranderingen in huidpigmentatie is groter bij mensen met een donkere

huidskleur of met een zeer zongebruinde huid. Gewoonlijk is verkleuring of veranderingen in huidpigmentatie tijdelijk. Permanente hyperpigmentatie of hypopigmentatie is zeldzaam.

Overmatige roodheid en zwelling

In zeldzame gevallen kan de behandelde huid erg rood worden en zwellen. Dit komt meestal voor bij gevoelige lichaamszones. De roodheid en zwelling zou binnen 2 tot 7 dagen moeten afnemen en moet frequent gekoeld worden met ijs. Voorzichtig reinigen is geen probleem, maar vermijd blootstelling aan de zon.

Blaren of brandwonden, huidwonden

Het is zeer zeldzaam, maar na behandeling kunnen blaren, brandwonden of wonden aan de huid ontstaan. Het kan een aantal weken duren voor dat deze geheeld zijn en in zeer zeldzame gevallen kunnen ze een zichtbaar litteken achterlaten.

Koel de aangetaste zone en smeer deze in met brandwondenzalf. Wacht totdat de huidzone volledig is geheeld voordat u een nieuwe behandeling start en gebruik een lager energieniveau.

⚠ Raadpleeg uw huisarts als de huid niet binnen 3 dagen weer normaal is.

Infectie of blauwe plekken

Infectie van de huid is zeer zeldzaam, maar er bestaat nog steeds een risico na een (brand) wond aan de huid die door het apparaat is veroorzaakt.

In zeer zeldzame gevallen kan het apparaat blauw-paarse plekken veroorzaken die 5 tot 10 dagen zichtbaar kunnen blijven. Terwijl de blauwe plekken vervagen kan er een roestbruine verkleuring van de huid optreden (hyperpigmentatie).

⚠ Stop onmiddellijk met de behandeling als één van deze bijwerkingen ernstig is.

⚠ Raadpleeg uw arts als de bijwerkingen niet binnen 2 tot 3 dagen verdwijnen.

6. Aan de slag!

6.1 De vervangbare cartridge monteren

1. Het is belangrijk om voor elk lichaamsdeel de juiste vervangbare cartridge te kiezen.
2. Plaats de cartridge (#13) door deze op het venster van het behandeloppervlak (#10) te klikken. Verwijder de cartridge door deze van het venster van het behandeloppervlak te trekken.

Cartridgeformaat	Behandeloppervlak
Klein	Gezicht, bovenlip en wangen, bikinilijn en onderarmen
Gemiddeld	Bikinilijn, onderarmen
Groot	De lichaamsdelen onder de hals

6.2 Het apparaat aansluiten

1. Haal het apparaat en de overige onderdelen uit de doos.
2. Steek de adapter in de adapterstekker op het apparaat (#9) en steek de adapter in een stopcontact. Alle controlelampjes (#2, #4, #5, #6) gaan aan en daarna weer uit.

6.3 Voorbereiding op de behandeling

⚠ Verwijder voorafgaand aan de behandeling alle sieraden in of rondom het te behandelen gebied.

1. Het te behandelen gebied moet voorafgaand aan de behandeling geschoren, schoon en droog zijn en geen poeder, antitranspirant of deodorant bevatten. **Het haar niet waxen, uittrekken of met een pincet verwijderen.**

⚠ Gebruik nooit brandbare vloeistoffen, zoals alcohol (inclusief parfums, ontsmettingsvloeistof of andere alcoholbevattende middelen) of aceton voor het reinigen van de huid voorafgaand aan gebruik.

⚠ Gebruik het apparaat niet als het behandeloppervlak (#10) kapot is of ontbreekt.

2. Zorg dat u moedervlekken, wratjes of andere oneffenheden op de huid die niet hoeven te worden behandeld, afdekt. Gebruik een materiaal dat het licht niet absorbeert, zoals een witte doek of witte medische tape.

6.4 Een test uitvoeren op een klein deel van de huid

Het is belangrijk om een test uit te voeren op een klein deel van de huid voor elk lichaamsdeel dat u wilt behandelen. Een test op een klein deel van de huid controleert of de huidskleur geschikt is voor behandeling en is tegelijk bedoeld om vast te stellen welk energieniveau comfortabel is voor dat deel dat u behandelt. Zowel de huidskleur als het energieniveau kunnen per behandeloppervlak verschillen.

1. Druk op de bedieningsknop (#3) om het apparaat in te schakelen. Het controlelampje voor het automatische energieniveau (groen) (#4) gaat branden.
2. Plaats het behandeloppervlak (#10) op de huid en druk op de pulsknop (#7) om een puls af te geven. Zorg dat uw hand de basiselektrode (#8) en de pulsknop (#7) aanraakt. Zodra het behandeloppervlak (#10) volledig in contact met de huid staat, gaat het controlelampje 'Gereed'/waarschuwinglampje voor de huidskleur (#6) langzaam knipperen.
3. Druk nogmaals op de bedieningsknop. (#3) als u geen noemenswaardig ongemak ervaart. Hierdoor wordt het energieniveau met 1 stap verhoogd.
4. Druk op de pulsknop (#7) terwijl uw hand de basiselektrode (#8) aanraakt om nog een puls op energieniveau 2 te leveren op een andere plek. Vervolg de test met hogere energieniveaus. Gebruik de energieniveaus die aangegeven staan op de huidskleurenkaart. U kunt uw sessie beginnen wanneer u het hoogste energieniveau gevonden hebt dat comfortabel aanvoelt voor het te behandelen gebied.

⚠ Gebruik een lager energieniveau als u ongemak ervaart.

U kunt nu een behandeling uitvoeren.

6.5 Behandelstappen

1. Druk op de bedieningsknop (#3). Het apparaat wordt ingeschakeld, het controlelampje voor het automatische energieniveau (#4) wordt groen en u hoort een blazend geluid.
 2. Nadat u op de bedieningsknop (#3) hebt gedrukt, wordt het controlelampje 'Gereed'/waarschuingslampje voor de huidskleur (#6) groen. Het apparaat is dan klaar voor gebruik op de laagste energiestand. Begin bij uw eerste behandeling altijd met energieniveau 1.
 3. **Stel het energieniveau in.** Druk herhaaldelijk op de bedieningsknop (#3) om het energieniveau te verhogen totdat u het gewenste niveau hebt bereikt. De controlelampjes voor het energieniveau (#5) geven het ingestelde energieniveau aan (zie hoofdstuk 4.6. Energieniveaus). Het aantal controlelampjes voor het energieniveau (#5) dat brandt, geeft het geselecteerde energieniveau weer.
 4. Kies of u de zone wilt behandelen door te **Pulsen** of te **Glijden** (raadpleeg hoofdstuk 4.8. Pulsen en glijden).
 5. Plaats het behandeloppervlak (#10) op de huid. Druk op de pulsknop (#7). Het apparaat zal eerst automatisch de kleur van uw huid vaststellen. Het apparaat zal de galvanische energie activeren als de huidskleur licht genoeg is voor veilig gebruik. U zult een licht warm en tintelend gevoel ervaren en hoort mogelijk een ploppend geluid. Dit is heel normaal. De galvanische energie is bedoeld om uw poriën te vergroten, zodat de behandeling beter kan worden uitgevoerd.
- ⚠️ Als uw hand geen contact met de basiselektrode (#8) maakt, wordt er geen galvanische energie afgegeven.
6. Het apparaat zal direct daarna een lichtpuls op uw huid afgeven, waarna het controlelampje 'Gereed/waarschuwing voor huidskleur' (#6) uitschakelt. U ziet een heldere lichtflits en hoort tegelijkertijd een ploppend geluid. Dit is normaal geluid voor het apparaat. U voelt een warm en tintelend gevoel. Het apparaat zal onmiddellijk herladen voor de volgende puls.
 7. Als u aan het **pulsen** bent, kunt u het proces herhalen. Als u aan het **glijden** bent, kunt u gewoon doorgaan. Ga door met 'pulsen' of 'glijden' totdat de zone volledig behandeld is.
- ⚠️ Probeer gaten of overlapping te vermijden.
- ⚠️ Dit apparaat geeft alleen herhaalde pulsen af als het goed in contact is met uw huid en u het blijft verplaatsen.
- ⚠️ Stop het gebruik meteen wanneer er blaren ontstaan of uw huid branderig aanvoelt, als u zich niet meer comfortabel voelt of als het apparaat te heet wordt.

6.6 Nazorg na de behandeling

Zodra u de behandelsessie heeft beëindigd:

1. Druk op de bedieningsknop (#3) om het apparaat uit te schakelen. Onthoud welk energieniveau u als laatst heeft gebruikt, aangezien dit niet wordt hervat wanneer het apparaat opnieuw wordt ingeschakeld.
2. Verwijder de adapter uit het stopcontact, maak het apparaat schoon en berg het veilig op (zie hoofdstuk 7. Schoonmaken, onderhouden en opbergen).

3. We adviseren u na uw behandelsessie een bodylotion op het behandelde oppervlak aan te brengen om uw huid te helpen sneller van de behandeling te herstellen.

7. Schoonmaken, onderhouden en opbergen

- Koppel het apparaat los van het stopcontact.
 - Het apparaat en het behandeloppervlak (**#10**) kunnen worden gereinigd door deze af te vegen met een schoon, droog doekje en 70% alcohol. Gebruik nooit aceton of andere schurende vloeistoffen: hierdoor wordt uw apparaat beschadigd
 - Gebruik een doekje om het apparaat droog te maken.
 - Wij raden u aan het apparaat na het reinigen op te bergen in de originele verpakking.
- ⚠ Dompel het apparaat of onderdelen daarvan nooit onder in water.

8. Verbinding maken met het apparaat

De gratis Silk'n ontharings-app ondersteunt u bij elke stap met de Silk'n-ontharingsapparaten. De app maakt uw persoonlijke behandelingsschema, helpt u om de veiligste en best geïnformeerde keuzes te maken en zorgt dat u het hele behandelplan volgt voor de beste resultaten.

Als eigenaar van een kunt u uw voordeel doen met Bluetooth-connectiviteit. Download gewoon de app en volg het registratieproces en de stappen om te koppelen via Bluetooth.

Scan de volgende code om de Silk'n Hair Removal-app gratis te downloaden:



9. Oplossen van problemen

Alleen bevoegde medewerkers mogen reparaties uitvoeren. Probeer het apparaat niet aan te passen, te openen of te repareren. Mogelijk stelt u zichzelf bloot aan gevaarlijke elektrische onderdelen en veroorzaakt u ernstig letsel. Ook vervalt dan de garantie.

Probleem	Controle
Het apparaat start niet.	● Controleer of de adapter goed met het apparaat is verbonden en of deze op het lichtnet is aangesloten.
Er is geen galvanische puls als ik op de pulsknop druk (#7).	● Uw hand contact heeft met de basiselektrode (#8) als u op de pulsknop drukt (#7). ● De galvanische energie alleen actief is wanneer het galvanische circuit gesloten is. Dit wordt bereikt door tegelijkertijd op de pulsknop (#7) en de basiselektrode (#8) te drukken.

Probleem	Controle
Er is geen lichtpuls als ik op de pulsknop druk (#7).	Controleer of: <ul style="list-style-type: none"> • Het controlelampje 'Gereed'/waarschuwinglampje voor de huidskleur (#6) is groen en knippert langzaam. • het behandeloppervlak (#10) is gelijkmatig en stevig tegen de huid gedrukt. De pulsknop activeert alleen pulsen wanneer het apparaat stevig tegen de huid is gedrukt. • het controlelampje 'Gereed'/waarschuwinglampje voor de huidskleur (#6) is niet oranje. Als het snel knippert, betekent dit dat uw huid te donker is om het apparaat veilig te kunnen gebruiken. Probeer het apparaat op een ander gebied te gebruiken.
Er wordt geen lichtpuls verzonden wanneer het apparaat contact maakt met mijn huid.	Controleer of: <ul style="list-style-type: none"> • het apparaat is verbonden en het controlelampje 'Gereed'/waarschuwinglampje voor de huidskleur (#6) is groen en knippert. • het behandeloppervlak (#10) is gelijkmatig en stevig tegen de huid gedrukt. • Mogelijk is uw huidskleur te donker.
Het controlelampje 'Gereed'/waarschuwinglampje voor de huidskleur (#6) knippert oranje.	<ul style="list-style-type: none"> • De huidskleur is te donker.
Er brandt minimaal één lampje continu.	<ul style="list-style-type: none"> • Er is een storing opgetreden in het apparaat.
Het apparaat is gestopt met werken en staat in standby-modus.	<ul style="list-style-type: none"> • Druk nogmaals op de bedieningsknop (#3) om het apparaat in te schakelen.

10. Klantenservice

Voor meer informatie over de producten van Silk'n, bezoek uw regionale Silk'n web site: www.silkn.eu. Indien het apparaat beschadigd is, herstelling nodig heeft of u hebt onze bijstand nodig, gelieve uw meest nabije Silk'n dienstencentrum te contacteren. Deze gebruiksaanwijzing is tevens beschikbaar in PDF-download op: www.silkn.eu.

Servicenummer: 0906-2130009

E-mail: customercareuk@silkn.eu

Land	Servicenummer	E-mail
België	0800-29316	serviceconsommateurbe@silkn.eu
Frankrijk	0891-655557	serviceconsommateurfr@silkn.eu
Duitsland	089 51 23 44 23	kundenservicede@silkn.eu
Italië	+31(0)180-330 550	servizioclientiit@silkn.eu
Nederland	0900-2502217	klantenservicenl@silkn.eu
Spanje	900 823 302	servicioalcliente@silkn.eu
Verenigd Koninkrijk	0906-2130009	customercareuk@silkn.eu

11. Garantie

Dit product is gedekt door een waarborg van 2 jaar volgens de Europese regelingen en wetten. De omvang van de waarborg op dit product is beperkt tot technische defecten veroorzaakt door foutieve productieprogramma's. In geval u een waarborg wenst op te eisen, verzeker u om uw klantendienst te contacteren voor instructies. Zij kunnen wellicht uw probleem oplossen zonder het product te moeten terugsturen naar de winkel of ons dienstencentrum. Onze klantendienst is steeds bereid u te helpen!

⚠ De producent aanvaardt geen aansprakelijkheid voor schade of letsel als gevolg van ongepast of onjuist gebruik.

12. Verwijdering



Scheid de verpakking voordat u deze verwijdert. Voer papier en karton af via de oudpapierinzameling en verpakkingsmaterialen via de relevante afvalinzameling.



(Van toepassing in de Europese Unie en andere Europese landen met gescheiden inzamelingssystemen voor recyclebare materialen.) **Oude apparaten kunnen mogelijk niet worden afgevoerd via het gewone huishoudelijke afval!** Wanneer het product op enig moment niet langer kan worden gebruikt, **moet het worden weggegooid overeenkomstig de geldende regelgeving in uw land of de stad.** Dit garandeert dat oude apparatuur op een professionele manier wordt gerecycled en voorkomt een negatieve gevolgen voor het milieu. Daarom is elektrische apparatuur voorzien van het symbool dat hiernaast wordt aangegeven

* Producten met de aanduiding Cd = cadmium, Hg = kwik, Pb = lood.



13. Specificaties

Model:	H3500
Galvanisch	70-400 microampère (µA)
Grootte behandelde plaats	1,70 x 3,0 cm [5,10 cm ²] 0,81 x 3,0 cm [2,43 cm ²] 0,81 x 1,2 cm [0,97 cm ²]
Technologie	Enhanced Home Pulsed Light™
Max. energieniveau	Max. 5J/cm ²
Golflengte	520- 1200 nm
Duur van pulslicht	500-800µs
Gebruiksmodus	Continu
Herhalingsfrequentie	max. 2,0 Hz
Gewicht	520 g

Vervoer en opslag tussen gebruik en opslagomstandigheden	Temperatuur: - 40 ° tot +70 °C Relatieve luchtvochtigheid: 10% - 75% rH Atmosferische druk: 500 - 1060hPa
Gebruiksomstandigheden	Temperatuur: 10 °C - 35 °C Relatieve luchtvochtigheid: 30% - 75% rH Atmosferische druk: 700 - 1060hPa
Tijdsduur van minimale opslagtemperatuur tussen sessies tot minimale werkingstemperatuur bij omgevingstemperatuur van 20°C	30 minuten
Tijdsduur van maximale opslagtemperatuur tussen sessies tot maximale werkingstemperatuur bij omgevingstemperatuur van 20°C	30 minuten
Bescherming tegen elektrische schokken	Apparatuur uit klasse II
Adapter	
Typeaanduiding	KSA-60B-200300D5
Fabrikant Handelsregisternummer	Kuantech (Cambodia) Corporation Limited 83159238 Kuantech Co., Ltd. Taiwan branch
Adres	Phum Chormpul, Khum P'pel Srok Tramkork, Takeo Province, Cambodia
Ingang Uitgangsspanning	100-240V; 50-60Hz; 1.8A 20.0Vdc; 3.0A; 60.0W
Gemiddelde actieve efficiëntie Efficiëntie bij lage belasting (10 %) Energieverbruik in niet-belaste toestand	91.7% 88.7% 0.11W
RF-connectiviteit Bedrijfsfrequentie: Zendervermogen:	2,402 MHz ~ 2,480 MHz Minder dan 0,6 mW

Versimpelde Conformiteitsverklaring: In overeenstemming met artikel 10(9) van de verklaring van overeenstemming van de EU, voldoet de radioapparatuur van het type Bluetooth LE aan Richtlijn 2014/53/EU.

14. Pictogrammen en symbolen

	Belangrijke informatie over het gebruiken of onderhouden van het apparaat.
	Een verklaring of gebeurtenis die duidt op een mogelijk of dreigend gevaar of probleem of andere onaangename situatie wanneer u het apparaat gebruikt.

	Producten die zijn voorzien van dit symbool voldoen aan de eisen van de Europese richtlijnen.
	Voer het product niet af met het huishoudelijk afval! Afvoeren volgens de regelgeving van uw land ter bescherming van het milieu. Overeenkomstig de AEEA-richtlijn.
	Lees de gebruikershandleiding.
	Maak de voeding los.
	Gebruik het apparaat niet in de badkamer..
IP30	Het apparaat is beschermd tegen de toegang van voorwerpen met een diameter groter dan 2,5mm, zoals vingers, om bescherming te bieden tegen elektrische schokken.
	Klasse II. Apparatuur met ingebouwde bescherming tegen elektrische schokken door middel van dubbele of versterkte isolatie.

15. Juridische kennisgeving

Silkn Beauty behoudt zich het recht voor om wijzigingen door te voeren aan haar producten of specificaties teneinde de prestaties, de betrouwbaarheid en/of de produceerbaarheid te verbeteren. De informatie verschaft door Silkn Beauty Ltd. wordt op het moment van publicatie geacht accuraat en betrouwbaar te zijn. Echter, Silkn Beauty aanvaardt geen enkele aansprakelijkheid voor het gebruik ervan. Er wordt geen licentie verleend bij implicatie of anderszids, op grond van welk patent of patentrecht van Silkn Beauty Ltd dan ook. Niets van dit document mag verveelvoudigd of openbaar worden gemaakt, in welke vorm of op welke wijze dan ook, elektronisch of mechanisch, voor welk doeleinde dan ook, zonder uitdrukkelijke schriftelijke toestemming van Silkn Beauty Ltd. De gegevens kunnen worden gewijzigd zonder voorafgaande kennisgeving.

Silkn Beauty Ltd. is eigenaar van octrooien, octrooiaanvragen, handelsmerken, auteursrechten of andere intellectuele eigendomsrechten voor de inhoud van dit document. Het verkrijgen van dit document geeft u geen enkele licentie voor het gebruik van deze patenten, handelsmerken, auteursrechten of welke andere intellectuele eigendomsrechten dan ook, tenzij expliciet vermeld in een schriftelijke toestemming van Silkn Beauty Ltd. De specificaties kunnen worden gewijzigd zonder voorafgaande kennisgeving. Silk'n en het logo van Silk'n logo zijn gedeponeerde handelsmerken van Silkn Beauty Ltd, Alon Ha-Tavor 15, Caesarea, 3079516, Israel, www.silkn.eu, info@silkn.eu.

Índice

1. Advertencias	82
2. Contraindicaciones.....	84
3. Características de seguridad	85
4. Conozca su dispositivo.....	86
5. Tratamiento.....	91
6. ¡Primeros pasos!.....	93
7. Limpieza, mantenimiento y almacenamiento.....	95
8. Conectar con el dispositivo.....	96
9. Resolución de problemas.....	96
10. Servicio al Cliente	97
11. Garantía.....	98
12. Eliminación de residuos	98
13. Especificaciones.....	98
14. Signos y símbolos	99
15. Aviso legal	100

1. Advertencias



El manual del usuario se basa en los estándares y normativas en vigor en la Unión Europea. Cuando esté en el extranjero, debe seguir las directrices y leyes específicas del país en el que se encuentre.

Antes de usar el dispositivo, lea este manual del usuario por completo, y guárdelo para su uso futuro. Le recomendamos que se familiarice de nuevo con las instrucciones antes de cada tratamiento.

- Mantenga siempre el dispositivo y sus diferentes partes secos. Asegúrese siempre de que sus manos están secas antes de conectar el adaptador al suministro eléctrico.
- No utilice el dispositivo mientras se baña o se ducha.
- Desconéctelo inmediatamente si el dispositivo entra en contacto con el agua.
- No utilice nunca el adaptador si están dañados el cable o la clavija, si este no funciona correctamente o si se ha sumergido en agua. Si eso sucede, desenchufe el adaptador de inmediato antes de tocarlo. ¡Si no desenchufa el adaptador, podría producirse una descarga eléctrica!
- Nunca utilice el dispositivo si la ventana amarilla de la superficie de tratamiento está agrietada o rota.
- No utilizar este dispositivo cerca de bañeras, duchas, lavabos u otros recipientes que contengan agua.
- No utilice el dispositivo en entornos donde haya un riesgo de explosión. Mantenga el dispositivo y todas sus piezas lejos de llamas abiertas y superficies calientes.
- Nunca deje el dispositivo desatendido si está conectado al suministro eléctrico. Mantenga el adaptador accesible en todo momento para que pueda ser retirado del suministro eléctrico fácilmente en caso de emergencia.
- Siempre apague el dispositivo y desconéctelo del suministro eléctrico cuando no lo esté utilizando, cuando vaya a limpiarlo, o en caso de avería.
- Este dispositivo solo podrá usarse con una unidad de fuente de alimentación suministrada con el dispositivo.

- Nunca tire del cable del adaptador para desenchufarlo. Desenchúfelo siempre sujetando el adaptador.
- No retuerza el cable del adaptador ni lo deje sobre bordes afilados. Colóquelo de tal forma que no pueda tropezar con él.
- No utilice el dispositivo en entornos donde haya un riesgo de explosión. Este dispositivo no es adecuado para su uso en presencia de mezclas anestésicas inflamables, con aire, oxígeno u óxido nitroso. Mantenga el dispositivo y todas sus piezas lejos de llamas abiertas y superficies calientes.
- El dispositivo emite una radiación óptica potencialmente peligrosa. No mire directamente a la lámpara en funcionamiento. Puede dañar los ojos.
- Los cambios o modificaciones a este dispositivo no aprobados expresamente por la parte responsable de la conformidad, podrían anular la autoridad del usuario para utilizar el equipo.
- No utilice el dispositivo si las piezas o accesorios no han sido suministrados por el fabricante como se define en este manual, o si el dispositivo está dañado, no parece funcionar adecuadamente, o si ve o huele humo. En dichos casos, deje de usar el dispositivo y póngase en contacto con Atención al cliente.
- Solo puede reparar el dispositivo el personal autorizado. No intente modificar, abrir ni reparar el dispositivo. Puede verse expuesto a componentes eléctricos peligrosos y podría sufrir lesiones graves. Además, la garantía quedaría anulada.
- Los niños no deben jugar con el dispositivo ni con ninguna de sus piezas. Pueden hacerse daño o ingerir piezas pequeñas y asfixiarse.
- Se deberá supervisar a los niños para garantizar que no jueguen con el dispositivo.
- La limpieza y el mantenimiento del usuario no deben ser realizados por niños sin supervisión.
- ¡No eliminar con su basura doméstica! La ley requiere que deseche este dispositivo eléctrico (incluyendo todos sus accesorios y piezas) en un punto de reciclado designado para dispositivos eléctricos. Para obtener más información, consulte la sección 12. Eliminación de residuos.

2. Contraindicaciones

- Este dispositivo no se deberá utilizar en las siguientes personas: niños, adultos con capacidad física, sensorial o psicológica limitada, o que no tengan experiencia o conocimiento sobre cómo usar el dispositivo.
- El dispositivo no está diseñado para todo el mundo. La depilación por medio de fuentes de luz pulsada intensa puede causar un aumento del crecimiento del vello en algunos individuos, aunque esto es extremadamente raro (menos del 1% de la población). Las zonas potenciales para las mujeres son el rostro y el cuello, y para los hombres, la espalda, hombros y parte superior de los brazos, aunque otras áreas podrían verse afectadas. Los grupos de más alto riesgo son las personas originarias del Mediterráneo, Oriente Medio y el Sudeste Asiático.
- El dispositivo no es adecuado para su uso en niños o animales.

No utilice este dispositivo si:

- está embarazada o en período de lactancia.
- tiene antecedentes de formación de cicatrices queloides.
- ha sufrido o sufre epilepsia.
- Tiene una enfermedad relacionada con la fotosensibilidad, como la porfiria, la erupción lumínica polimórfica, urticaria solar, lupus, etc.
- un historial de cáncer de piel o áreas con potencial de tumores malignos cutáneos.
- si durante los últimos 3 meses ha recibido tratamientos de radioterapia o quimioterapia.
- ha recibido medicamentos recetados por su médico para una afección de la piel en los últimos seis meses.
- tiene cualquier otra afección que, en opinión de su médico, haría que el uso del dispositivo sea arriesgado para usted.
- no puede sentir el calor adecuadamente debido a una enfermedad u otro problema de salud.

No utilizar en estas partes del cuerpo:

- En piel bronceada. Consulte la sección [4.9 Cómo tratar su piel si ha estado tomando el sol](#).
- Alrededor o cerca de los ojos. Usar por debajo de los pómulos.
- Sobre tatuajes o maquillaje permanente, manchas marrón oscuro o negras (como grandes pecas, marcas de nacimiento, lunares o verrugas), pezones, genitales, alrededor del ano o en los labios.
- Zonas en las que se han inyectado sustancias de relleno o toxinas.
- Una parte del cuerpo que tenga antecedentes de brotes de herpes.
- La piel tiene eccema activo, psoriasis, lesiones, heridas abiertas o infecciones (herpes), enfermedades de la piel causadas por enfermedades sistémicas o metabólicas (por ejemplo: diabetes).
- Áreas que son propensas a la rosácea.
- Sobre venas varicosas.

- Áreas que son dolorosas.
- Zonas donde desea que el vello crezca más adelante. Los resultados son duraderos.

Advertencias adicionales

- Seleccione el ajuste de energía cuidadosamente. Cuando la intensidad de energía aumenta, la eliminación del vello mejora, pero el riesgo de efectos secundarios y complicaciones aumenta.
- Siga el gráfico de color de vello y piel cuando seleccione los niveles de energía para evitar el riesgo de quemaduras, ampollas, cambios en el color de la piel (consulte el gráfico en la parte frontal de este manual).
- Siempre realice una prueba antes de tratar una zona específica de su cuerpo.
- No trate la misma área de piel más de una vez por sesión de depilación.
- Evite impulsos superpuestos o huecos cuando trate una zona.
- Emplee un nivel de energía más bajo si experimenta alguna molestia.
- No exponga las áreas tratadas al sol, y no utilice los niveles de energía 2 a 5 en piel bronceada o tras una reciente exposición al sol (incluyendo máquinas de bronceado artificial). Consulte la sección [4.9 Cómo tratar su piel si ha estado tomando el sol](#).
- Detenga el uso inmediatamente si observa un enrojecimiento total de la piel, ampollas o quemaduras.
- Detenga el uso inmediatamente si nota dolor.
- Detenga el uso inmediatamente si la piel o el dispositivo se calienta demasiado.

3. Características de seguridad

Con el dispositivo Silk'n la seguridad es lo primero. La tecnología Enhanced Home Pulsed Light™ (eHPL) proporciona una seguridad superior con niveles de energía más bajos.

eHPL™ alcanza resultados de depilación a largo plazo con una fracción del nivel de energía utilizado por otros equipos de depilación. La tecnología combina dos fuentes de energía: energía galvánica y energía óptica. La energía galvánica permite una mejor penetración de la energía óptica al tallo del vello al dilatar temporalmente los poros de la piel.

El tallo del vello absorbe la luz, desactiva el folículo del vello y se deshabilita el crecimiento del vello.

3.1 Protección de la piel

La depilación a base de luz no es adecuada para la piel bronceada. El dispositivo cuenta con un sensor del color de piel (#1) integrado que está diseñado para medir la complejión de la superficie aplicada y activa los niveles de energía de acuerdo con la complejión de la piel.

Además, la superficie de tratamiento (#10), a través de la cual se aplican los impulsos de luz, está empotrada dentro del dispositivo. Esto permite que el dispositivo proteja su piel al evitar el contacto directo entre la superficie de tratamiento (#10) y la piel.

3.2 Protección ocular

El dispositivo tiene una función de seguridad integrada para la protección ocular. Ha sido diseñado de forma que el impulso de luz no pueda emitirse cuando la superficie de tratamiento (#10) no esté dirigida hacia la piel. La función de seguridad permite el tratamiento solo cuando la superficie de tratamiento (#10) esté en contacto con la piel.

3.3 Exposición al sol

- La exposición solar incluye una exposición constante sin protección a la luz solar directa durante más de 15 minutos, o una exposición constante sin protección a la luz solar difusa durante más de una hora.
- No utilizar sobre piel bronceada tras una exposición solar reciente, incluyendo máquinas de bronceado. El uso del dispositivo sobre la piel que haya estado expuesta recientemente a la luz solar puede causar efectos adversos como quemaduras, ampollas y cambios en el color de la piel (híper o hipopigmentación).
- Evite la exposición al sol durante las 4 semanas anteriores y 2 semanas posteriores al tratamiento. Esto se debe a que cantidades más altas de melanina exponen la piel a un mayor riesgo cuando se utiliza todo método de depilación a base de luz. Esto se aplica a todos los tipos de piel, incluso las que aparentemente no se broncean rápido.

4. Conozca su dispositivo

Este dispositivo es un potente dispositivo eléctrico y debería ser usado poniendo especial atención a la seguridad.

Antes de utilizar el dispositivo es importante que lea y comprenda las instrucciones sobre cómo usar el dispositivo, incluidos los procedimientos posteriores al uso, y que las siga estrictamente. Le recomendamos que se familiarice con las instrucciones en este manual antes de cada sesión del tratamiento.

4.1 Contenido del paquete

- Dispositivo de depilación
- Cartucho reemplazable x3
- Adaptador con cable
- Cable alargador (Europa / Reino Unido)
- Paño de limpieza
- Funda Beauty
- Navaja
- Manual del usuario

4.2 Características del dispositivo

El dispositivo es un dispositivo de uso doméstico que utiliza la tecnología eHPL™ para eliminar el vello no deseado. El dispositivo tiene una superficie de tratamiento y un activador de impulsos. También tiene un par de electrodos, base y contacto, para crear y utilizar una circulación de tratamiento galvánica. Consulte el diagrama al comienzo de este manual para ver la ubicación de cada función.

- Sensor del color de piel (#1)
- Luz indicadora de Encendido (verde)/luz indicadora de comunicación (azul) (#2)
- Botón de control (#3)
- Luz indicadora automática del ajuste del nivel de energía (verde) (#4)
- Luces indicadoras del nivel de energía (1-5) (#5)
- Luz indicadora de dispositivo preparado (verde)/luz indicadora de advertencia de tono de piel (naranja) (#6)
- Botón de impulsos (#7)
- Electrodo base (#8)
- Enchufe adaptador (#9)
- Ventana de superficie de tratamiento (#10)
- Electrodo de contacto (#11)
- Electrodo de energía galvánica (#12)
- Cartucho reemplazable (#13)

4.3 Uso previsto

El dispositivo está destinado a la eliminación del vello no deseado. El dispositivo también está previsto para conseguir una reducción del vello a largo plazo o permanente. La reducción permanente de vello se define como una reducción estable a largo plazo del número de vellos que vuelven a crecer después del régimen de tratamiento. Puede utilizar el dispositivo para eliminar vello corporal no deseado. Las áreas corporales ideales para su uso incluyen las axilas, línea de bikini, brazos, piernas, rostro (por debajo de los pómulos), espalda, hombros y pecho.

El dispositivo no es un dispositivo médico. Su uso previsto es exclusivamente para tratamientos cosméticos. El dispositivo está previsto solo para uso privado y no es adecuado para uso comercial o terapéutico.

Este dispositivo no debe ser utilizado por personas (incluyendo niños), con capacidades físicas, sensoriales o mentales reducidas o falta de experiencia y conocimiento, a menos que sean supervisadas o se les haya proporcionado instrucciones sobre el uso del dispositivo por parte de una persona responsable de su seguridad.

No utilice el dispositivo para ningún otro fin que no esté descrito en este manual.

4.4 Controles del dispositivo

Control	Función/Modo
Botón de control - pulsación larga (#3)	<ul style="list-style-type: none"> • Pulsación larga: Enciende o apaga el dispositivo Cuando está encendido, el botón de control (#3) está en verde. • Cuando el dispositivo está encendido, el nivel de energía está en modo automático y todas las luces del indicador del nivel de energía (#5) están apagadas. • Cuando conecte con Bluetooth, la luz indicadora de comunicación (#2) estará de color azul y parpadeará. Cuando esté emparejado, la luz azul estará fija.

Control	Función/Modo
Botón de control - pulsación corta (#3)	<ul style="list-style-type: none"> • Cuando el nivel de energía sea menor a 5, una pulsación corta aumenta el nivel en 1 incremento. El dispositivo se pone en modo manual y la luz indicadora automática del ajuste del nivel de energía (verde) (#4) se apaga. • Cuando esté en el nivel de energía 5, una pulsación corta pasa el dispositivo a modo automático y todas las luces indicadoras del nivel de energía (#5) están apagadas. La luz indicadora del ajuste de nivel de energía automático (#4) estará en verde constante. • Si está en modo automático, una pulsación corta pasa el dispositivo a modo manual e incrementa el nivel en 1 incremento.
Botón de impulsos (#7)	Activa un impulso de luz.
Electrodo base (#8)	Activa un impulso de luz cuando se presiona junto con el activador de impulsos (#7).
Luz indicadora de dispositivo preparado (verde)/luz indicadora de advertencia de tono de piel (naranja) (#6)	<ul style="list-style-type: none"> • Verde constante: Cuando el dispositivo se enciende. • Luz apagada: El dispositivo está preparándose para el siguiente impulso. • Parpadea en verde: El dispositivo está en contacto con la zona de tratamiento. • Parpadea en naranja: El dispositivo no puede detectar el color de la piel.
Luces indicadoras del nivel de energía (verde) (#5)	• Verde constante: La energía está activa. El número de luces indicadoras encendidas se corresponde con el nivel de energía seleccionado.
Luz indicadora automática del ajuste del nivel de energía (verde) (#4)	• Verde constante: El nivel de energía se configura automáticamente según el tono de piel detectado.
Luz indicadora de Encendido (verde)/luz indicadora de comunicación (azul) (#2)	<ul style="list-style-type: none"> • Parpadea en azul: El dispositivo está encendido y estableciendo una conexión Bluetooth. • Azul constante: El dispositivo está emparejado con la aplicación.

4.5 Sensores del dispositivo

El dispositivo tiene sensores por tacto y color.

- **Toque:** El dispositivo solo emitirá impulsos cuando al menos tres electrodos de contacto (#11) estén en contacto firme con la piel.
- **Color:** La depilación a base de luz en tonos de piel más oscuros puede causar efectos adversos como quemaduras, ampollas y cambios en el color de la piel (híper o hipo pigmentación). El dispositivo tiene un sensor de color de piel (#1) que detecta el color de su piel automáticamente. El sensor de color de piel (#1) comprueba el color de su piel al inicio de y, ocasionalmente, durante cada tratamiento.
- ! Si el dispositivo detecta que su tono de piel es demasiado oscuro para un uso seguro, la luz indicadora de preparado/advertencia de tono de piel (#6) parpadeará.

4.6 Niveles de energía

- El nivel de energía determina la intensidad del pulso de luz que se transmite a la piel. A medida que aumenta el nivel de energía, también lo hacen los resultados, así como el riesgo de posibles efectos secundarios y complicaciones (consulte la sección [5.2 Posibles efectos secundarios](#)).
- El dispositivo tiene 5 niveles de energía, desde el 1 (el más bajo) hasta el 5 (el más alto), representados por 5 luces indicadoras del nivel de energía (#5). Para cambiar los niveles, pulse brevemente el botón de control (#3).
- Para establecer automáticamente el nivel de energía adecuado para su área de tratamiento, consulte la sección [6.4 Realice una prueba](#).
- El dispositivo en ajuste automático establece el nivel de energía automáticamente según el tono de piel detectado por el dispositivo.

4.7 Modos automático y manual



El dispositivo tiene dos modos: automático y manual.

Automático: Cuando se pulsa el botón de impulsos (#7), el dispositivo libera un impulso usando el nivel de energía máximo adecuado para su tipo de piel. No es necesario que seleccione el nivel de energía adecuado; esto sucederá automáticamente. Por ejemplo, si tiene un tipo de piel 1, el impulso emitido será de nivel 5 porque es el nivel de energía más alto permitido para su tipo de piel. Cuanto más oscura sea la piel, más bajo será el nivel de energía. Puede ver los diferentes tipos de pie en la tabla de la sección [5.1 Plan de tratamiento](#).

Manual: Establece el nivel de energía manualmente. Cada pulsación corta aumenta el nivel de energía en 1 incremento. Sin embargo, si establece un nivel de energía más alto que el adecuado para su tipo de piel, el dispositivo no liberará un impulso, y la luz de preparado/luz indicadora de advertencia de tono de piel (#6), parpadeará en naranja.

4.8 Pulsación y deslizamiento

Tanto si decide realizar pulsaciones como deslizamiento:

- Evite huecos o solapamientos cuando use el dispositivo. Los solapamientos aumentan la probabilidad de efectos adversos.

⚠ No trate la misma área de piel más de una vez por sesión de tratamiento.

La pulsación es la mejor técnica para tratar puntos específicos o zonas pequeñas.

- Presione la superficie de tratamiento (#10) contra su piel. Trabaje en filas (tanto entre las filas o hacia abajo, como se muestra en la imagen). Empiece en un extremo de cada fila y avance hasta el otro extremo. La superficie de tratamiento (#10) crea marcas de presión temporales sobre la zona tratada para que pueda ver qué zonas se han tratado.
- Después de cada impulso, mueva la superficie de tratamiento (#10) al siguiente punto. Continúe ejerciendo esta acción pulsada sobre el área que está tratando.

El deslizamiento es la mejor técnica para tratar zonas más grandes del cuerpo.

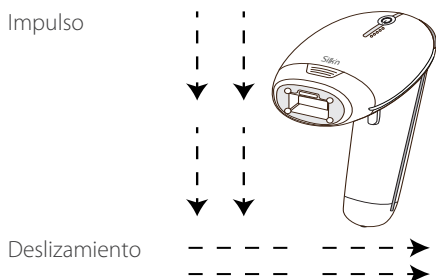

- Presione la superficie de tratamiento (#10) firmemente contra su piel y deslícela lentamente sobre su piel (tanto entre las filas como hacia abajo, como se muestra en la imagen). Asegúrese de que la superficie de tratamiento (#10) esté siempre en contacto con su piel.
- En los niveles de energía inferiores, el dispositivo necesita únicamente de 0,5 a 2,6 segundos para recargarse entre pulsos. Esto genera una secuencia de pulsos ininterrumpida.

4.9 Cómo tratar su piel si ha estado tomando el sol

- El nivel de energía más bajo (nivel 1) está diseñado para un uso seguro, incluso tras la exposición al sol.
- Si emplea niveles de energía de 2 a 5, evite la exposición al sol durante las **4 semanas anteriores y 2 semanas posteriores** al tratamiento. Esto se debe a que cantidades más altas de melanina exponen la piel a un mayor riesgo cuando se utiliza todo método de depilación a base de luz. Esto se aplica a todos los tipos de piel, incluso las que aparentemente no se broncean rápido.
- No lo aconsejamos, pero si tiene que salir al sol tras el tratamiento, asegúrese de aplicar protector solar de factor SPF30 o más alto en la zona tratada. Haga esto durante **dos semanas tras el tratamiento**.

4.10 Exposición de la luz pulsada en los ojos

Aunque puede usar el dispositivo para eliminar el vello facial, tenga cuidado de evitar el contacto para los ojos, y utilícelo solo bajo las mejillas.

- ! El dispositivo solo emitirá impulsos repetidos cuando esté en firme contacto con su piel y lo mantenga en movimiento por la piel.

4.11 Qué puede ocurrir al usar el dispositivo

Durante una sesión del tratamiento, es normal experimentar o notar lo siguiente:

- **Un ruido tipo ventilador:** El ventilador de refrigeración hace un ruido similar al de un secador de pelo.
- **Un sonido de chispa con cada impulso:** Cuando se activa un impulso de luz eHPL™, es normal oír un suave sonido de chasquido simultáneamente con el destello de luz.

- **Una sensación de calor y cosquilleo:** Durante cada secuencia de impulso galvánico, es normal sentir una suave sensación de calor y cosquilleo de las energías galvánica y de luz.
 - **Cierto color rojo suave o rosado:** Durante y justo después de su sesión de tratamiento, no es raro ver cierto color rosado muy suave de la piel. Esto es normalmente más notable alrededor de los mismos vellos.
- ⚠ Detenga el uso inmediatamente si observa un enrojecimiento total de la piel, ampollas o quemaduras.

5. Tratamiento

5.1 Plan de tratamiento

Un ciclo típico de crecimiento de vello puede llevar 18-24 meses. Durante este tiempo, podrían requerirse varias sesiones de tratamiento para lograr una depilación permanente.

La eficacia de la depilación varía de una persona a otra de acuerdo con el área del cuerpo, el color del pelo, y la manera en que se utiliza el dispositivo.

Plan de tratamiento típico durante un ciclo de crecimiento completo del vello:

- **Tratamientos 1-4:** Programar los tratamientos cada dos semanas.
- **Tratamientos 5-7:** Programar los tratamientos cada cuatro semanas.
- **Tratamientos 8 +:** Tratar según sea necesario, hasta lograr los resultados deseados.

Las áreas del cuerpo ideales para su uso son las axilas, línea del bikini, brazos, piernas, hombros y pecho (excluyendo los pezones). Para el rostro, utilice por debajo de los pómulos pero no alrededor o cerca de los ojos o labios.

Tipo de piel ¹	Vello corporal ²	Fluencia de luz [J/cm ²]	Área del cuerpo	Tiempo promedio de tratamiento	% de reducción del vello
I-6	Rubio oscuro a castaño	2,5-4	Piernas o muslos	Sesión 10-12, con un intervalo aproximado entre ellas de cuatro semanas.	60%
			Brazos		50%
			Línea de bikini		60%
			Axilas		55%
I-6	Marrón a negro	2,5-4	Piernas o muslos	Sesión 8-10, con un intervalo aproximado entre ellas de cuatro semanas.	70%
			Brazos		60%
			Línea de bikini		70%
			Axilas		65%

¹La respuesta individual depende del tipo de vello, así como de factores biológicos que pueden afectar a los patrones de crecimiento del vello. Algunos usuarios pueden responder más o menos rápido que el número promedio de tratamientos.

²No se puede esperar una eliminación permanente del vello en una sesión de tratamiento única e incluso doble. La duración del periodo de descanso para los folículos del vello depende de la zona del cuerpo.

5.2 Posibles efectos secundarios

Cuando se utiliza siguiendo las instrucciones, los efectos secundarios y las complicaciones asociadas con el uso del dispositivo son infrecuentes. Sin embargo, todos los procedimientos cosméticos, inclusive los que están diseñados para uso doméstico, conllevan ciertos riesgos. Por lo tanto, es importante que comprenda y acepte los riesgos y las complicaciones que pueden surgir con los sistemas de depilación por luz pulsada diseñados para uso doméstico.

Existe un riesgo pequeño de que la acumulación o solapamiento de múltiples impulsos sobre el mismo punto de la piel tenga algunos efectos adversos.

Leve molestia en la piel

La depilación por luz pulsada (Home Pulsed Light) suele ser fácil de tolerar. Sin embargo, algunos usuarios experimentan molestias leves durante su uso. Dichas molestias se describen como una sensación de leve escozor en las áreas de la piel tratadas. La sensación de escozor podría prolongarse durante o después del tratamiento.

Esto significa que debería usar el dispositivo a un nivel de energía más bajo y si eso no ayuda, debería dejar de usar el dispositivo.

Enrojecimiento de la piel

Su piel podría enrojecerse inmediatamente después del uso del dispositivo o en las 24 horas siguientes. El enrojecimiento generalmente desaparece en 24 horas. **Consulte con su médico si el enrojecimiento no desaparece en 2 o 3 días.**

Asegúrese de emplear el nivel de energía que le resulte cómodo y adecuado para su color de piel.

Aumento de la sensibilidad de la piel

El área de piel tratada es más sensible, por lo cual podría aparecer sequedad o descamación de la piel.

Cambios de pigmentación

El dispositivo tiene como objetivo el tallo del vello, en particular las células pigmentadas en el folículo del vello y el folículo del vello mismo. Sin embargo, existe el riesgo de hiperpigmentación temporal (aumento de pigmento o coloración marrón) o hipopigmentación (blanqueamiento) en la piel circundante. El riesgo de cambios en la pigmentación de la piel es mayor en personas con tono de piel más oscuro o con piel más bronceada. Por lo general, la decoloración o los cambios de pigmentación de la piel son temporales y es raro que ocurra hiperpigmentación o hipopigmentación permanentes.

Enrojecimiento e inflamación excesivos

En casos raros, la piel tratada puede tornarse muy roja e inflamada. Lo mencionado es más común en las áreas sensibles del cuerpo. El enrojecimiento y la inflamación deben desaparecer en 2 a 7 días y deben ser tratadas con la frecuente aplicación de hielo. Se puede limpiar con suavidad, pero se debe evitar la exposición al sol.

Ampollas o quemaduras, heridas en la piel

Muy raramente, pueden producirse ampollas, quemaduras o heridas en la piel tras la aplicación. Estas pueden requerir varias semanas para cicatrizar y, en casos muy raros, pueden dejar una cicatriz evidente.

Enfríe el área afectada y aplique crema anti-quemaduras. Espere hasta que el área se haya curado completamente antes de tratarla de nuevo, y emplee un nivel de energía más bajo.

❗ Si la piel no vuelve a la normalidad en 3 días, consulte con su médico.

Infección o hematoma

La infección de la piel es extremadamente rara, pero es un riesgo posible tras una quemadura o lesión en la piel cuando se utiliza el dispositivo.

Muy raramente, el dispositivo puede causar hematomas azules-moradas que pueden durar entre 5 y 10 días. A medida que el hematoma desaparece, puede aparecer una decoloración de color marrón óxido en la piel (híper pigmentación).

⚠ Deje de usar el dispositivo de inmediato si algunos de estos efectos secundarios son más graves.

⚠ Consulte con su médico si los efectos secundarios no desaparecen en 2 o 3 días.

6. ¡Primeros pasos!

6.1 Montar el cartucho recambiable

1. Para cada área del cuerpo, es importante seleccionar el cartucho recambiable adecuado.
2. Para colocar el cartucho (#13), presiónelo sobre la ventana de superficie de tratamiento (#10). Para quitar el cartucho, tire para retirarlo de la ventana de superficie de tratamiento.

Tamaño del cartucho	Área de Tratamiento
Pequeño	Rostro, labio superior y patillas, línea de bikini y axilas
Medio	Línea de bikini, axilas
Grande	El cuerpo por debajo del cuello

6.2 Conectar el dispositivo

1. Extraiga el dispositivo y el resto de componentes de la caja.
2. Conecte el adaptador al enchufe del adaptador (#9) y conecte el adaptador al suministro eléctrico. Todas las luces indicadoras (números #2, #4, #5, #6), se encenderán y luego se apagarán.

6.3 Antes del tratamiento

⚠ Quítese todas las joyas sobre o cerca de la área de tratamiento antes de usar el dispositivo.

1. Antes de tratar un área, la piel debe estar rasurada, limpia, seca y libre de polvos, antitranspirantes o desodorantes. **No depilar con cera, ni sacar el pelo con pinzas.**

⚠ Nunca utilice líquidos inflamables como el alcohol (incluyendo perfumes, desinfectantes, u otras aplicaciones que contengan alcohol) o acetona para limpiar la piel antes del uso.

 No utilice el dispositivo si la superficie de tratamiento (#10) está rota o no está en su sitio.

2. Asegúrese de tapar lunares, verrugas y otras marcas de la piel que no deberían ser tratadas. Utilice un material que no absorba la luz como un paño blanco o cinta médica blanca.

6.4 Realice una prueba

Es importante hacer una prueba en cada parte del cuerpo que desea tratar. La prueba comprueba que el color de la piel es adecuado para el tratamiento, y que usted sabe qué nivel de energía es cómodo para la zona que está tratando. Tanto el color de la piel como el nivel de energía varían dependiendo de la zona de tratamiento.

1. Pulse el botón de control (#3) para encender el dispositivo. La luz indicadora del ajuste de nivel de energía automático (verde) (#4) se encenderá.
2. Coloque la superficie de tratamiento (#10) sobre su piel y pulse el botón de impulsos (#7) para administrar un impulso. Asegúrese de que su mano toca el electrodo base (#8) junto con el botón de impulso (#7). Cuando la superficie de tratamiento (#10) esté totalmente en contacto con la piel, la luz indicadora de preparado/advertencia de tono de piel (#6) comenzará a parpadear en verde lentamente.
3. Si no nota un malestar fuera de lo normal, pulse el botón de control (#3) de nuevo. Esto aumentará el nivel de energía en 1 incremento.
4. Pulse el botón de impulsos (#7) con su mano tocando el electrodo base (#8) para administrar otro impulso sobre un punto diferente en el nivel de energía 2. Continúe probando a niveles de energía elevados. Utilice los niveles de energía indicados en la gráfica de color de piel. Cuando descubra el nivel de energía más alto que es cómodo para usted para esa área de tratamiento, puede comenzar su tratamiento.

 Emplee un nivel de energía más bajo si experimenta alguna molestia.

Ya está listo para realizar el tratamiento.

6.5 Pasos de tratamiento

1. Pulse el botón de control (#3). El dispositivo se encenderá, la luz indicadora del nivel de energía automático (#4) estará en verde y oír el sonido del ventilador.
2. Tras pulsar el botón de control (#3), la luz indicadora de preparado/advertencia de tono de piel (#6) se mostrará de color verde. En ese momento, el dispositivo ya está listo para su uso al nivel de energía más bajo. Siempre comience en el nivel de energía 1 para su primer tratamiento.
3. **Configure el nivel de energía.** Pulse el botón de control (#3) repetidamente para aumentar el nivel de energía hasta que alcance el nivel de energía que desea. Las luces indicadoras del nivel de energía (#5) indican el ajuste del nivel de energía (consulte la sección [4.6 Niveles de energía](#)). El número de luces indicadoras del nivel de energía (#5) encendidas se corresponde con el nivel de energía seleccionado.
4. Decida si desea tratar el área por **Pulsación** o **Deslizamiento** (consulte la sección [4.8 Pulsación y deslizamiento](#)).

5. Aplique la superficie de tratamiento (**#10**) a la piel. Pulse el botón de impulsos (**#7**). El dispositivo primero determinará el color de su piel automáticamente. Si el color de la piel es lo suficientemente claro para una aplicación segura, el dispositivo activará la energía galvánica. Sentirá una sensación leve de calor y cosquilleo, y es posible que oiga un sonido de chasquidos. Esto es completamente normal. La energía galvánica funciona para dilatar sus poros para una mejor aplicación del tratamiento.

- ❗ Si su mano no toca el electrodo base (**#8**) no se emite energía galvánica.
- 6. Directamente después, el dispositivo emitirá un impulso de luz sobre su piel, y la luz indicadora de preparado/advertencia tono de piel (**#6**) se apagará. Verá un destello brillante de luz y simultáneamente escuchará un sonido de chasquidos, que es el sonido normal del dispositivo. Notará una sensación suave de calor y cosquilleo. El dispositivo se recargará inmediatamente para el próximo pulso.
- 7. Si está **pulsando**, repita el proceso. Si está **deslizándolo**, simplemente continúe. Continúe el pulsado o el deslizamiento hasta que haya tratado el área completamente.
- ❗ Evite espacios o solapamientos.
- ❗ El dispositivo solo emitirá impulsos repetidos cuando esté en firme contacto con su piel y lo mantenga en movimiento por la piel.
- ⚠ Detenga su uso inmediatamente si su piel se ampolla o se quema, si siente muchas molestias o si el dispositivo se calienta demasiado.

6.6 Después del tratamiento

Cuando haya terminado la sesión del tratamiento:

1. Pulse durante un par de segundos el botón de control (**#3**) para apagar el dispositivo. Recuerde la última configuración de energía que empleó, porque no se restaurará cuando encienda el dispositivo de nuevo.
2. Desconecte el adaptador del suministro eléctrico, luego limpie el dispositivo y guárdelo correctamente (consulte la sección 7. Limpieza, mantenimiento y almacenamiento).
3. Tras su sesión de tratamiento, recomendamos que aplique un loción corporal sobre la zona tratada para ayudar a su piel a recuperarse más rápido del tratamiento.

7. Limpieza, mantenimiento y almacenamiento

- ⦿ Desconecte el dispositivo del suministro eléctrico.
- ⦿ Para limpiar el dispositivo, incluyendo la superficie de tratamiento (**#10**), pase un paño limpio y seco y alcohol al 70%. Nunca use acetona ni otros fluidos abrasivos, ya que dañarán su dispositivo.
- ⦿ Utilice un paño para secar el dispositivo.
- ⦿ Después de la limpieza, recomendamos que guarde el dispositivo en su caja original.
- ⚠ Nunca sumerja su dispositivo o ninguna de sus partes en agua.

8. Conectar con el dispositivo

La aplicación gratuita Silk'n Hair Removal le ayuda en cada paso con el dispositivo de depilación Silk'n. La aplicación crea su plan de tratamiento personalizado, le ayuda a elegir las opciones más seguras e informadas, y asegura que sigue todo el curso del tratamiento para obtener los mejores resultados.

Como propietario/a de puede también disfrutar de conexión Bluetooth. Simplemente descargue la aplicación y siga el proceso de registro y los pasos de emparejamiento de Bluetooth.

Para descargar de forma gratuita la aplicación Hair Removal de Silk'n, escanee:



9. Resolución de problemas

Solo puede reparar el dispositivo el personal autorizado. No intente modificar, abrir ni reparar el dispositivo. Puede verse expuesto a componentes eléctricos peligrosos y podría sufrir lesiones graves. Además, la garantía quedaría anulada.

Problema	Comprobaciones
Mi dispositivo no se enciende.	<ul style="list-style-type: none">• El adaptador está conectado correctamente con el dispositivo y que está enchufado al suministro de electricidad.
No se produce impulso galvánico cuando pulso el botón de impulsos (#7).	<ul style="list-style-type: none">• Su mano está tocando el electrodo base (#8) cuando pulsa el botón de impulsos (#7).• La energía galvánica solo está activa cuando el circuito galvánico está cerrado. Esto se consigue pulsado el botón de impulsos (#7) y el electrodo base (#8) al mismo tiempo.
No se produce impulso de luz cuando pulso el botón de impulsos (#7).	<p>Compruebe que:</p> <ul style="list-style-type: none">• la luz de preparado/luz de advertencia del tono de piel (#6), está en verde y parpadeará lentamente.• la superficie de tratamiento (#10) se presiona de forma uniforme y firme contra la piel. El botón de impulso solo activa impulsos cuando el dispositivo esté presionado firmemente sobre la piel.• la luz indicadora de preparado/advertencia de tono de piel (#6) no se muestra de color naranja. Si es así y parpadea rápidamente, es una indicación de que su piel es demasiado oscura para un uso seguro. Pruebe a usar el dispositivo en una parte diferente de su cuerpo.

Problema	Comprobaciones
No hay impulsos de luz cuando el dispositivo entra en contacto con mi piel.	<p>Compruebe que:</p> <ul style="list-style-type: none"> • el dispositivo está conectado y la luz de preparado/ luz indicadora de advertencia de tono de piel (#6) está de color verde y parpadeando. • la superficie de tratamiento (#10) se presiona de forma uniforme y firme contra la piel. • También es posible que el color de la piel sea demasiado oscuro.
La luz indicadora de preparado/ advertencia de tono de piel (#6) parpadea en naranja.	<ul style="list-style-type: none"> • El color de piel es demasiado oscuro.
Una o más luces están encendidas de forma constante.	<ul style="list-style-type: none"> • El dispositivo ha funcionado incorrectamente.
El dispositivo ha dejado de funcionar y está en modo standby.	<ul style="list-style-type: none"> • Pulse el botón de control (#3) de nuevo para iniciar el dispositivo.

10. Servicio al Cliente

Para obtener más información sobre los productos de Silk'n, visite la página web regional de Silk'n®: www.silkn.eu. Si el dispositivo está estropeado, es defectuoso, debe repararse o si necesita nuestra asistencia, por favor, contáctese con el centro de servicio de Silk'n más próximo. Este manual también puede descargarlo en formato PDF en: www.silkn.eu.

Número de asistencia: 0906-2130009

Correo electrónico: customerareuk@silkn.eu

País	Número de servicio	Correo electrónico
Bélgica	0800-29316	serviceconsommateurbe@silkn.eu
Francia	0891-655557	serviceconsommateurfr@silkn.eu
Alemania	089 51 23 44 23	kundenservicede@silkn.eu
Italia	+31(0)180-330 550	servizioclientiit@silkn.eu
Países Bajos	0900-2502217	klantenservicenl@silkn.eu
España	900 823 302	servicioalcliente@silkn.eu
Reino Unido	0906-2130009	customerareuk@silkn.eu
Otros países	+31 (0)180-330 550	info@silkn.eu

11. Garantía

Este producto está cubierto por una garantía de 2 años conforme a la normativa y legislación europea. La cobertura de la garantía de este producto queda limitada a los defectos técnicos provocados por fallos en los procesos de fabricación. En caso de que desee acogerse a la garantía, asegúrese de contactar con Atención al Cliente para recibir instrucciones. Es posible que puedan resolver su problema sin necesidad de devolver el producto al almacén o enviarlo a un centro de servicio. Nuestro departamento de Atención al Cliente estará encantado de ayudarle.

! El fabricante no se hará responsable de ningún daño o lesión causada por el uso inadecuado o incorrecto.

12. Eliminación de residuos



Clasifique el embalaje antes de desecharlo. Deseche el papel y el cartón mediante un servicio de papel reciclado y el envoltorio de plástico mediante el servicio de recogida apropiado.



(Aplicable en la Unión Europea y en otros países europeos con sistemas de recogida independientes de materiales reciclables). **Los aparatos antiguos no deben desecharse con la basura doméstica común.** Si el producto no puede utilizarse en algún momento, **deséchelo de acuerdo con las regulaciones en vigor en su ciudad o país.** Esto garantiza que los aparatos antiguos se reciclan de forma profesional y también elimina las consecuencias negativas para el medioambiente. Por este motivo, los equipos eléctricos están marcados con el símbolo que se muestra aquí.

* Productos etiquetados con Cd = cadmio, Hg = mercurio, Pb = plomo.



13. Especificaciones





Modelo	H3500
Galvánico	70-400 Microamperios (μA)
Tamaño del foco	1,70cm x 3,0cm [5,10 cm^2] 0,81cm x 3,0cm [2,43 cm^2] 0,81cm x 1,2cm [0,97 cm^2]
Tecnología	Enhanced Home Pulsed Light™
Nivel máximo de energía	Máx 5J/ cm^2
Longitud de onda	520-1200nm
Duración del impulso de luz	500-800 μs
Modo de operación	Continuo
Velocidad de repetición	2,0Hz máximo
Peso del conjunto	520 g
Transporte y almacenamiento entre usos y condiciones de almacenamiento	Temperatura: - 40 ° a +70 °C Humedad relativa: 10% a 75% Presión atmosférica: 500 a 1060 hPa

Condiciones de funcionamiento	Temperatura: 10° a 35°C Humedad relativa: 30% a 75% Presión atmosférica: 700 a 1060 hPa
Tiempo desde la temperatura mínima de almacenamiento entre usos hasta alcanzar la temperatura mínima de funcionamiento a una temperatura ambiente de 20 °C	30 minutos
Tiempo desde la temperatura mínima de almacenamiento entre usos hasta alcanzar la temperatura mínima de funcionamiento a una temperatura ambiente de 20 °C	30 minutos
Protección contra descargas eléctricas	Tipo de equipo Clase II
Adaptador	
Identificador del modelo	KSA-60B-200300D5
Fabricante Número del registro mercantil	Kuantech (Cambodia) Corporation Limited 83159238 Kuantech Co., Ltd. Taiwan branch
Dirección	Phum Chormpul, Khum P'pel Srok Tramkork, Takeo Province, Cambodia
Entrada Salida	100-240V; 50-60Hz; 1,8A 20Vdc; 3A; 60W
Eficiencia media en activo Eficiencia a baja carga (10 %). Consumo eléctrico en vacío	91.7% 88.7% 0.11W
Conectividad RF Frecuencia operativa: Potencia del transmisor:	2402 MHz ~ 2480MHz Below 0,6 mW

Declaración de conformidad simplificada: De acuerdo con el artículo 10(9) de la Declaración de conformidad de la UE, el tipo de equipo de radio Bluetooth LE cumple con la Directiva 2014/53/UE.

14. Signos y símbolos

	Información importante sobre el uso y mantenimiento del dispositivo.
	Una declaración o evento que indica un peligro posible o inminente, problema u otra situación desagradable cuando se utiliza el dispositivo.
	Los productos marcados con este símbolo cumplen los requisitos de las Directivas EU.

	<p>¡No eliminar con su basura doméstica! Elimínelo de acuerdo con la legislación de su país y ayude a proteger el medio ambiente. Cumple la Directiva WEEE.</p>
	<p>Lea el manual del operador.</p>
	<p>Fuente de alimentación independiente</p>
	<p>No utilice el dispositivo en el baño.</p>
<p>IP30</p>	<p>El dispositivo está protegido contra la penetración de objetos de más de 2,5 mm de diámetro, por ejemplo, los dedos, como protección contra descargas eléctricas.</p>
	<p>Clase II. Equipo en el cual la protección contra descargas eléctricas se proporciona mediante el uso de aislamiento doble o reforzado.</p>

15. Aviso legal

Silk'n Beauty Ltd se reserva el derecho a hacer cambios en sus productos o en las especificaciones para mejorar su rendimiento, fiabilidad o fabricación. La información facilitada por Silk'n Beauty Ltd. se considera exacta y fiable en el momento de su publicación. No obstante, Silk'n Beauty Ltd no asumirá ninguna responsabilidad por su uso. Dicha información no implica que se otorgue ninguna licencia en modo alguno, bajo ninguna patente o derechos de patente de Silk'n Beauty Ltd. No está permitido reproducir o transmitir ninguna parte del presente documento en forma o medio alguno, ya sea electrónico o mecánico, para cualquier propósito, sin el permiso escrito y explícito de Silk'n Beauty Ltd. Los datos están sujetos a cambios sin notificación previa.

Silk'n Beauty Ltd cuenta con patentes y solicitudes de patente pendientes, marcas comerciales, derechos de autor y otros derechos de propiedad intelectual que amparan la materia tratada en este documento. La posesión de este documento no le otorga licencia alguna sobre dichas patentes, marcas comerciales, derechos de autor ni otros derechos de propiedad intelectual, excepto lo expresamente provisto en cualquier contrato por escrito con Silk'n Beauty Ltd. Las especificaciones están sujetas a cambios sin previo aviso. Silk'n y el logotipo de Silk'n son marcas registradas de Silk'n Beauty Ltd, Alon Ha-Tavor 15, Caesarea, 3079516, Israel, www.silkn.eu, info@silkn.eu.

Indice

1. Avvertenze	102
2. Controindicazioni	104
3. Dispositivi di sicurezza.....	105
4. Informazioni sul dispositivo	106
5. Trattamento	111
6. Per iniziare!	113
7. Pulizia, manutenzione e conservazione	115
8. Collegamento con il dispositivo	116
9. Risoluzione dei problemi	116
10. Servizio di assistenza clienti	117
11. Garanzia	117
12. Smaltimento.....	118
13. Caratteristiche tecniche	118
14. Segni e simboli.....	119
15. Note legali	120

1. Avvertenze



Il manuale per l'utente è basato sugli standard e le regole in vigore nell'Unione Europea. Rispettare le linee guida e le normative locali nei paesi diversi dall'Italia.

Prima del primo utilizzo leggere completamente il presente manuale per l'utente e conservarlo per l'utilizzo futuro. Raccomandiamo all'utente di familiarizzare nuovamente con le istruzioni d'uso prima di ogni trattamento.

- Tenere sempre il dispositivo o i suoi componenti all'asciutto. Assicurarsi che le mani siano asciutte prima di collegare l'adattatore all'alimentazione elettrica.
- Non utilizzare il dispositivo mentre si fa il bagno o sotto la doccia.
- Se il dispositivo è entrato in contatto con acqua, scollegarlo immediatamente dall'alimentazione elettrica prima di toccarlo.
- Non utilizzare mai l'adattatore se il cavo o la presa sono danneggiati, se non funziona correttamente o se è stato immerso nell'acqua. In tale circostanza, scollegare immediatamente l'adattatore prima di toccarlo. Il mancato scollegamento dell'adattatore può provocare scosse elettriche!
- Non utilizzare mai il dispositivo se la finestra gialla della superficie di trattamento è incrinata o rotta.
- Non utilizzare questo apparecchio in prossimità di vasche da bagno, docce, lavabi o altri recipienti contenenti acqua.
- Non utilizzare il dispositivo in ambienti con pericolo di esplosione. Tenere il dispositivo e tutte le sue parti lontano da fiamme libere e superfici calde.
- Non lasciare mai il dispositivo incustodito se collegato all'alimentazione elettrica. Assicurarsi che l'adattatore sia sempre accessibile, in modo che possa essere estratto facilmente dall'alimentazione elettrica in caso di emergenza.
- Spegnerne sempre il dispositivo e scollegarlo dall'alimentazione elettrica quando non lo si sta usando, quando si intende pulirlo o in caso di guasto.

- Utilizzare l'apparecchio solo con l'alimentatore fornito in dotazione.
- Non estrarre mai l'adattatore dalla presa tirando il cavo. Afferrare sempre l'adattatore per estrarlo.
- Non piegare il cavo dell'adattatore e non appoggiarlo su spigoli vivi. Posizionarlo in modo che non costituisca un pericolo di inciampo.
- Non utilizzare il dispositivo in ambienti con pericolo di esplosione. Il dispositivo non è adatto all'uso in presenza di miscele anestetiche infiammabili contenenti aria, ossigeno o protossido di azoto. Tenere il dispositivo e tutte le sue parti lontano da fiamme libere e superfici calde.
- Questo dispositivo emette radiazioni ottiche potenzialmente pericolose. Non guardare la lampada di funzionamento. Rischio di lesioni oculari.
- Cambiamenti o modifiche a questo dispositivo non espressamente approvati dalla parte responsabile della conformità potrebbero annullare l'autorizzazione dell'utente a utilizzare l'apparecchiatura.
- Non utilizzare se i ricambi o gli accessori non sono forniti dal produttore come indicato in questo manuale, oppure se il dispositivo è danneggiato in qualsiasi modo, o non sembra funzionare correttamente, oppure se si vede o sente fumo. In questi casi, interrompere l'uso del dispositivo e rivolgersi all'Assistenza Clienti.
- Le riparazioni sono consentite solo al personale autorizzato. Non tentare di modificare, aprire o riparare il dispositivo. Sussiste il rischio di esporsi a componenti elettrici pericolosi e di causare gravi danni fisici. Inoltre, così facendo si invaliderebbe la garanzia.
- I bambini non devono giocare con il dispositivo o qualsiasi delle sue parti. Potrebbero ferirsi o ingoiarne piccole parti e soffocare.
- Sorvegliare i bambini affinché non giochino con il dispositivo.
- La pulizia e la manutenzione da parte dell'utente non devono essere eseguite da bambini senza supervisione.
- Non smaltire tra i rifiuti domestici! La legge prevede che questo dispositivo elettronico (inclusi tutti gli accessori e i ricambi) sia smaltito presso un punto di raccolta per il riciclaggio dei dispositivi elettrici preposto. Per i dettagli vedere la sezione 12. Smaltimento.

2. Controindicazioni

● Il dispositivo non è destinato a chiunque. L'epilazione per mezzo di fonti di luce pulsata intensa in alcuni individui può causare un aumento della crescita pilifera, anche se tale eventualità è estremamente rara (meno dell'1% della popolazione). Le zone potenziali per le donne sono viso e collo, mentre per gli uomini sono schiena, spalle e parte superiore delle braccia, anche se potrebbe verificarsi anche in altre aree. I gruppo più a rischio sono composti da individui provenienti dall'area mediterranea, dal Medio Oriente e dall'Asia meridionale.

● Il dispositivo non è adatto all'uso su bambini o animali.

Non utilizzare questo dispositivo in caso di:

● gravidanza o allattamento al seno.

● anamnesi di formazione di cicatrici cheloidi.

● epilessia presente o passata.

● Malattie collegate a fotosensibilità, come porfiria, eruzione polimorfa alla luce, orticaria solare, lupus, ecc.

● hanno anamnesi di cancro della pelle o aree cutanee con neoplasie potenzialmente maligne.

● trattamenti di radioterapia o chemioterapia negli ultimi 3 mesi.

● assunzione di farmaci prescritti dal medico per una patologia cutanea negli ultimi 6 mesi.

● qualsiasi altra condizione che, a parere del medico, renderebbe non sicuro l'utilizzo del dispositivo.

● impossibilità di percepire correttamente il calore a causa di una malattia o di altri problemi di salute.

Non usare sulle seguenti parti del corpo:

● Su pelle abbronzata. Consultare la sezione [4.9 Come eseguire il trattamento dopo l'esposizione al sole](#).

● Intorno o vicino agli occhi. Utilizzare sotto gli zigomi.

● Pelle tatuata o trucco permanente, macchie brune o nere (come lentiggini, nei, o verruche estesi), capezzoli, genitali, attorno all'ano o sulle labbra.

● Aree trattate con filler o tossine.

● Una parte del corpo che ha una tradizione di insorgenze di herpes.

● Pelle che abbia eczema attivo, psoriasi, lesioni, ferite aperte o infezioni (herpes labiale), pelle con caratteristiche anomale dovute a malattie sistemiche o metaboliche (p.es., diabete).

● Aree soggette a rosacea.

● Vene varicose.

● Aree dolorose.

● Aree dove si può desiderare che i peli crescano in un secondo momento. I risultati sono duraturi.

Avvertenze aggiuntive

- Selezionare attentamente l'impostazione dell'energia. Quando l'intensità di energia è aumentata, migliora la depilazione, ma aumenta il rischio di effetti collaterali e complicanze.
- Seguire la tabella dei colori dei capelli e della pelle quando si selezionano i livelli energetici per evitare il rischio di ustioni, vesciche o alterazioni del colore della pelle (vedere la tabella nella parte anteriore del manuale).
- Eseguire sempre uno spot test prima di trattare una parte specifica del corpo.
- Non trattare più di una volta la stessa area nella medesima sessione di depilazione.
- Evitare la sovrapposizione di impulsi o spazi vuoti quando si tratta un'area.
- Se si avverte un leggero fastidio, diminuire il livello di energia.
- Non esporre al sole le zone trattate e non utilizzare i livelli di energia da 2 a 5 su pelle abbronzata o dopo recente esposizione al sole (compresa l'esposizione a lampade solari). Consultare la sezione [4.9 Come eseguire il trattamento dopo l'esposizione al sole](#).
- Interrompere immediatamente l'uso in caso di forte arrossamento della parte, o in presenza di vesciche o scottature.
- Interrompere immediatamente l'uso se si avverte dolore.
- Interrompere immediatamente l'uso se la pelle o il dispositivo diventano troppo caldi.

3. Dispositivi di sicurezza

Con Silk'n, la sicurezza del dispositivo viene prima di tutto. La tecnologia Enhanced Home Pulsed Light™ (eHPL) offre una sicurezza superiore con livelli di energia inferiori.

La tecnologia eHPL™ consente risultati di epilazione a lungo termine con una frazione del livello di energia impiegato da altri dispositivi che sfruttano la luce. La tecnologia combina 2 fonti di energia: energia galvanica ed energia ottica. L'energia galvanica permette una migliore penetrazione dell'energia ottica nel fusto del pelo, dilatando temporaneamente i pori della pelle.

Il fusto del pelo assorbe la luce e disattiva il follicolo pilifero, disabilitando la crescita dei peli.

3.1 Protezione della pelle

L'epilazione a base di luce non è adatta alla pelle abbronzata. Il dispositivo viene fornito con un sensore del colore della pelle (**#1**) integrato progettato per misurare l'incarnato della superficie applicata e consentire livelli di energia a seconda dell'incarnato.

Inoltre, la superficie di trattamento (**#10**), attraverso la quale vengono erogati gli impulsi di luce, è incassata all'interno del dispositivo. Ciò consente al dispositivo di proteggere la pelle evitando il contatto diretto tra la superficie di trattamento (**#10**) e la pelle stessa.

3.2 Protezione degli occhi

Il dispositivo ha una funzione di sicurezza integrata per la protezione degli occhi. È stato progettato in modo da impedire l'emissione di un impulso luminoso quando la superficie di trattamento (**#10**) è esposta all'aria aperta. La funzione di sicurezza consente di eseguire il trattamento solo quando la superficie di trattamento (**#10**) si trova a contatto con la pelle.

3.3 Esposizione al sole

- L'esposizione al sole comprende l'esposizione costante senza protezione alla luce solare diretta per oltre 15 minuti, o l'esposizione costante senza protezione alla luce solare diffusa per oltre 1 ora.
- Non utilizzare su pelle abbronzata dopo una recente esposizione al sole, compresa l'esposizione a lampade solari. L'utilizzo del dispositivo su pelle recentemente esposta alla luce del sole può determinare effetti avversi, come scottature, vesciche e cambiamenti nel colore della pelle (iper- o ipopigmentazione).
- Evitare l'ulteriore esposizione al sole nelle 4 settimane precedenti e nelle 2 settimane successive al trattamento. Questo perché maggiori quantità di melanina espongono la pelle a maggiore rischio quando si utilizza un qualsiasi metodo di epilazione basato sulla luce. Ciò vale per qualsiasi tipo di pelle, anche per quelli che non sembrano abbronzarsi velocemente.

4. Informazioni sul dispositivo

Si tratta di un potente dispositivo elettrico da usare con particolare attenzione alla sicurezza.

Prima di utilizzare il dispositivo, è importante leggere e comprendere le istruzioni su come usare il dispositivo, incluse le procedure da seguire dopo averlo utilizzato, e seguirle scrupolosamente. Si consiglia all'utente di familiarizzare con le istruzioni d'uso di questo manuale prima di ogni sessione di trattamento.

4.1 Contenuto della confezione

- Dispositivo di epilazione
- Cartuccia sostituibile x3
- Adattatore con cavo
- Prolunga con adattatore (Europa / Regno Unito)
- Panno per la pulizia
- Beauty case
- Rasoio
- Manuale per l'utente

4.2 Caratteristiche del dispositivo

Dispositivo per uso casalingo che utilizza la tecnologia eHPL™ per la rimozione dei peli superflui. Il dispositivo dispone di una superficie di trattamento e un pulsante di pulsazione. Dispone inoltre di una coppia di elettrodi, base e touch, per creare e utilizzare una circolazione di trattamento galvanico. Per individuare la posizione di ogni funzione, fare riferimento allo schema sulla copertina del manuale.

- Sensore del colore della pelle (#1)
- Indicatore luminoso di accensione (verde) / Indicatore luminoso di comunicazione (blu) (#2)
- Pulsante di comando (#3)
- Indicatore luminoso di impostazione automatica del livello di energia (verde) (#4)

- Indicatori luminosi del livello di energia (1-5) (#5)
- Indicatore luminoso pronto (verde) / indicatore luminoso attenzione tono pelle (arancione) (#6)
- Pulsante di pulsazione (#7)
- Elettrodo di base (#8)
- Presa dell'adattatore (#9)
- Finestra della superficie di trattamento (#10)
- Elettrodo di contatto (#11)
- Elettrodo per energia galvanica (#12)
- Cartuccia sostituibile (#13)

4.3 Uso previsto

Il dispositivo è progettato per la rimozione dei peli indesiderati. Il dispositivo è anche destinato a ridurre i peli a lungo termine o permanentemente. Per riduzione dei peli permanente si intende una concreta riduzione a lungo termine del numero di peli in ricrescita dopo un regime di trattamento. È possibile utilizzare il dispositivo per rimuovere i peli indesiderati presenti sul corpo. Zone del corpo ideali sono ascelle, inguine, braccia, gambe, viso (al di sotto degli zigomi), schiena, spalle e petto.

Il dispositivo non è un dispositivo medico. È destinato esclusivamente a trattamenti cosmetici. Il dispositivo è destinato esclusivamente ad un uso privato e non è adatto a scopi commerciali o terapeutici.

Questo dispositivo non è destinato all'uso da parte di persone (compresi i bambini) con ridotte capacità fisiche, sensoriali o mentali, o con mancanza di esperienza e conoscenza, a meno che non siano sotto la supervisione o abbiano ricevuto istruzioni sull'uso dell'apparecchio da parte di una persona responsabile della loro sicurezza.

Non usare per scopi diversi da quelli descritti in questo manuale.

4.4 Comandi del dispositivo

Comando	Funzione / Modalità
Pulsante di comando – pressione prolungata (#3)	<ul style="list-style-type: none"> • Pressione lunga: accende o spegne il dispositivo. Quando è acceso, il pulsante di comando (#3) è verde. • Quando il dispositivo è acceso, il livello di energia è in modalità automatica e tutti gli indicatori luminosi del livello di energia (#5) sono spenti. • Durante l'abbinamento con il Bluetooth, l'indicatore luminoso di comunicazione (#2) è blu e lampeggia. Quando il dispositivo è abbinato, la luce blu è fissa.

Comando	Funzione / Modalità
Pulsante di comando – pressione breve (#3)	<ul style="list-style-type: none"> • Quando il livello di energia è inferiore a 5, una breve pressione aumenta il livello di 1 punto. Il dispositivo si imposta in modalità manuale e la spia di impostazione automatica del livello di energia (verde) (#4) è spenta. • Quando si è al livello di energia 5, una breve pressione porta il dispositivo in modalità automatica e tutte le spie del livello di energia (#5) sono spente. L'indicatore luminoso di impostazione automatica del livello di energia (#4) sarà di colore verde fisso. • Se si è in modalità automatica, una breve pressione porterà il dispositivo in modalità manuale e aumenterà il livello di 1 punto.
Pulsante di pulsazione (#7)	Innesca un impulso luminoso.
Elettrodo di base (#8)	Quando viene premuto insieme al pulsante di pulsazione (#7) attiva un impulso luminoso.
Indicatore luminoso pronto (verde) / indicatore luminoso attenzione tono pelle (arancione) (#6)	<ul style="list-style-type: none"> • Luce verde fissa: Quando il dispositivo è acceso.. • Luce spenta: Il dispositivo si sta preparando per l'impulso successivo • Verde lampeggiante: Il dispositivo è a contatto con l'area di trattamento. • Arancione lampeggiante: Il dispositivo non riesce a rilevare il colore della pelle.
Indicatori luminosi del livello di energia (verde) (#5)	• Verde fissa: L'energia è attiva. Il numero degli indicatori luminosi accesi corrisponde al livello di energia selezionato.
Indicatore luminoso di impostazione automatica del livello di energia (verde) (#4)	• Verde fissa: Il livello di energia viene impostato automaticamente in base alla tonalità della pelle rilevata.
Indicatore luminoso di accensione (verde) / Indicatore luminoso di comunicazione (blu) (#2)	<ul style="list-style-type: none"> • Blu lampeggiante: Il dispositivo è acceso e sta stabilendo una connessione Bluetooth. • Blu fissa: Il dispositivo è associato all'app.

4.5 Sensori del dispositivo

Il dispositivo ha sensori di contatto e colore.

- **Contatto:** Il dispositivo emette pulsazioni solo quando almeno 3 elettrodi di contatto (#11) sono saldamente a contatto con la pelle.
- **Colore:** l'epilazione basata sulla luce su pelli di tonalità più scura può determinare effetti avversi, come scottature, vesciche e cambiamenti nel colore della pelle (iper- o ipopigmentazione). Il dispositivo è dotato di un sensore del colore della pelle (#1) che rileva automaticamente il colore della pelle. Il sensore del colore della pelle (#1) verifica il colore della pelle all'inizio di ogni trattamento, e occasionalmente durante il trattamento.
- ⚠ Se il dispositivo rileva che la pelle dell'utente è di tonalità troppo scura per un uso sicuro, il dispositivo non funzionerà e l'indicatore luminoso pronto/attenzione tono pelle (#6) lampeggerà in arancione.

4.6 Livelli di energia

- Il livello di energia determina l'intensità dell'impulso luminoso sulla pelle. Aumentando il livello di energia migliorano i risultati, ma di pari passo aumenta anche il rischio di possibili effetti collaterali e complicanze (vedere la sezione [5.2 Potenziali effetti collaterali](#)).
- Il dispositivo ha 5 livelli di energia: da 1 (il più basso) a 5 (il più alto), visualizzati da 5 indicatori luminosi del livello di energia (#5). Per cambiare livello premere brevemente il pulsante di comando (#3).
- Per impostare manualmente il giusto livello di energia per l'area da trattare (vedere la sezione [6.4 Eseguire uno spot test](#)).
- Il dispositivo con impostazione automatica imposta automaticamente il livello di energia in base alla tonalità della pelle misurata dal dispositivo.

4.7 Modalità automatica e manuale

Il dispone di due modalità: automatica e manuale.



Automatica: Quando si preme il pulsante degli impulsi (#7), il dispositivo rilascia un impulso utilizzando il livello di energia massimo adatto al tipo di pelle. Non è necessario selezionare da soli il giusto livello di energia: ciò avverrà automaticamente. Ad esempio, se la pelle è di tipo 1, l'impulso emesso sarà di livello energetico 5, perché è il livello energetico più alto consentito per tale tipo di pelle. Più scuro è il tono della pelle, più basso sarà il livello di energia. È possibile visualizzare i diversi tipi di pelle nella tabella della sezione [5.1 Piano di trattamento](#).

Manuale: Il livello di energia viene impostato manualmente. Ogni pressione rapida aumenta il livello di energia di 1 punto. Tuttavia, se si imposta un livello di energia superiore a quello adatto al proprio tipo di pelle, il dispositivo non emetterà alcun impulso e la spia di pronto per l'uso / avviso del tono di pelle (#6) lampeggerà in arancione.

4.8 Tecnica a pulsazione e a scorrimento

Sia che si opti per la tecnica a pulsazione che per quella a scorrimento:

- Evitare vuoti o sovrapposizioni durante l'uso del dispositivo. Le sovrapposizioni aumentano la probabilità di effetti avversi.

⚠ Non trattare più di una volta la stessa area nella medesima sessione di trattamento.

La pulsazione è la tecnica migliore per trattare punti specifici o aree più piccole.

- Premere la superficie di trattamento (#10) contro la pelle. Procedere per linee (in orizzontale o in verticale, come mostrato nell'immagine). Partendo dall'estremo di ciascuna linea procedere fino all'estremità opposta. La superficie di trattamento (#10) crea "impronte" temporanee sull'area trattata, consentendo di identificare i punti su cui si è già passati.
- Dopo ciascun impulso, spostare la superficie di trattamento (#10) sul punto successivo. Continuare con l'azione pulsante su tutta l'area che si sta trattando.

Lo **scorrimento** è la tecnica migliore per trattare aree del corpo più ampie.

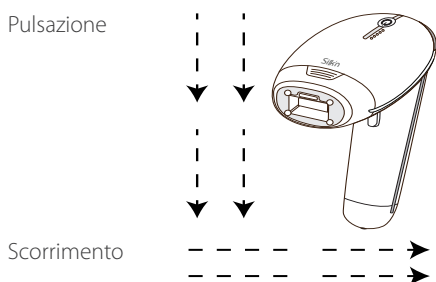

- Premere saldamente la superficie di trattamento (**#10**) contro la pelle e farla scorrere lentamente sulla pelle (in senso orizzontale o verticale, come mostrato nell'immagine). Assicurarsi che la superficie di trattamento (**#10**) sia sempre a contatto con la pelle.
- A livelli di energia più bassi, il dispositivo impiega solo 0,5-2,6 secondi per ricaricarsi tra un impulso e l'altro. Ciò genera una sequenza ininterrotta di flash.

4.9 Come eseguire il trattamento dopo l'esposizione al sole

- Il livello di energia più basso (livello 1) è progettato per l'uso sicuro, anche dopo l'esposizione al sole.
- Se si utilizzano livelli di energia da 2 a 5, evitare l'esposizione al sole nelle **4 settimane precedenti e nelle 2 settimane successive** al trattamento. Questo perché maggiori quantità di melanina espongono la pelle a maggiore rischio quando si utilizza un qualsiasi metodo di epilazione basato sulla luce. Ciò vale per qualsiasi tipo di pelle, anche per quelli che non sembrano abbronzarsi velocemente.
- Non è consigliato, ma qualora si debba uscire al sole dopo un trattamento, assicurarsi di applicare un filtro solare con fattore di protezione SPF30 o superiore sull'area trattata. Procedere in questo modo per **2 settimane dopo** un trattamento.

4.10 Esposizione degli occhi agli impulsi di luce

Anche se è possibile utilizzare il dispositivo per il trattamento di peli sul viso, fare particolare attenzione a evitare il contatto con gli occhi e usare il dispositivo solo al di sotto degli zigomi.

- ⚠ Il dispositivo emette impulsi ripetuti solo quando si trova a stretto contatto con la pelle e viene fatto muovere su di essa.

4.11 Che cosa aspettarsi dal dispositivo

Durante una sessione di trattamento è normale avvertire e provare:

- **Un rumore di ventola:** la ventola di raffreddamento produce un rumore simile a quello di un asciugacapelli.
- **Uno schiocco a ogni impulso:** quando si attiva un impulso di luce eHPL™, è normale sentire un lieve schiocco contemporaneamente al lampo di luce.

- **Una sensazione di calore e formicolio:** durante ciascuna sequenza di impulsi galvanici è normale avvertire una lieve sensazione di calore e formicolio, che dipende dalle energie galvaniche e luminose.
 - **Leggera colorazione rossa o rosa:** durante e subito dopo il trattamento non è raro vedere la pelle di colore simile al rosa, molto leggero. Generalmente, tale fenomeno si manifesta con maggiore evidenza intorno ai peli stessi.
- ⚠ Interrompere immediatamente l'uso in caso di forte arrossamento della parte, o in presenza di vesciche o scottature.

5. Trattamento

5.1 Piano di trattamento

Un tipico ciclo di crescita completa de peli può richiedere 18-24 mesi. Durante questo periodo possono essere necessarie più sedute di trattamento per ottenere una depilazione permanente.

L'efficienza della depilazione varia da persona a persona e in rapporto alla zona del corpo, al colore dei peli, e a come viene usato il dispositivo.

Piano di trattamento tipico durante un ciclo completo di crescita dei capelli:

- **Trattamenti 1-4:** pianificare a distanza di due settimane l'uno dall'altro.
- **Trattamenti 5-7:** pianificare a distanza di quattro settimane l'uno dall'altro.
- **Trattamenti dall'8 in avanti:** trattare secondo necessità fino al conseguimento dei risultati desiderati.

Zone del corpo ideali sono ascelle, inguine, braccia, gambe, viso, schiena, e petto (esclusi i capezzoli). Nel caso del viso usare al di sotto degli zigomi, ma non sul contorno occhi o vicino a occhi o bocca.

Tipo di pelle ¹	Peli corporei ²	Fluenza della luce [J/cm ²]	Parte del corpo	Durata media del trattamento	% Capelli Riduzione
I-6	Da biondo scuro a castano	2,5-4	Parte superiore o inferiore delle gambe	Sessione 10-12, a distanza di circa quattro settimane.	60%
			Braccia		50%
			Linea bikini		60%
			Ascelle		55%
I-6	Da castano a nero	2,5-4	Parte superiore o inferiore delle gambe	Sessione 8-10, a distanza di circa quattro settimane.	70%
			Braccia		60%
			Linea bikini		70%
			Ascelle		65%

¹ La risposta individuale dipende dal tipo di peli e dai fattori biologici che possono influenzare il modello di crescita dei peli. Alcuni utenti possono rispondere più velocemente o più lentamente rispetto a numero medio di trattamenti.

² Non ci si può aspettare un'epilazione permanente in una o due sessioni di trattamento. La durata del periodo di riposo per i follicoli piliferi dipende anche dalla zona del corpo.

5.2 Potenziali effetti collaterali

Se utilizzati secondo le istruzioni, gli effetti collaterali e le complicazioni associati all'uso del dispositivo sono rari. Tuttavia, qualsiasi procedura cosmetica, comprese quelle progettate per l'uso domestico, comporta sempre un certo grado di rischio. Perciò, è importante comprendere e accettare possibili rischi e complicanze connesse all'utilizzo di sistemi di epilazione a luce pulsata progettati per uso domestico.

Sussiste un lieve rischio che ripassare o sovrapporre impulsi multipli sulla stessa area di pelle possa provocare alcuni effetti collaterali.

Lieve fastidio cutaneo

L'epilazione per mezzo di luce pulsata casalinga (Home Pulsed Light) è generalmente ben tollerata. Tuttavia, durante l'uso alcuni utenti avvertono un lieve fastidio sulla pelle. Più precisamente, sulle aree cutanee trattate si avverte una lieve sensazione pungente. Tale sensazione può manifestarsi durante il trattamento e perdurare anche successivamente.

Ciò significa che occorre usare il dispositivo a un livello di energia più basso e, qualora ciò non aiuti, occorre interrompere l'uso del dispositivo.

Rossore cutaneo

La pelle potrebbe arrossarsi subito dopo l'utilizzo del dispositivo o entro 24 ore. Generalmente il rossore sparisce entro 24 ore. **Se non sparisce entro 2-3 giorni, consultare il medico.**

Assicurarsi che il livello di energia utilizzato sia confortevole e adatto al proprio colore di pelle.

Sensibilizzazione della pelle

La pelle dell'area trattata è più sensibile, pertanto è possibile che si verifichino secchezza o desquamazione.

Cambiamenti della pigmentazione cutanea

L'azione del dispositivo mira al fusto del pelo, in particolare alle cellule pigmentate del follicolo pilifero e al follicolo stesso. Tuttavia, vi è il rischio di una temporanea iperpigmentazione (aumento della pigmentazione o colorazione marrone) o ipopigmentazione (sbiancamento) della pelle circostante. Il rischio di cambiamenti nella pigmentazione della pelle è più elevato nei soggetti con pelle più scura o intensamente abbronzata. La decolorazione o le modifiche alla pigmentazione della pelle sono solitamente temporanee, e sono rari i fenomeni di iperpigmentazione o ipopigmentazione permanente.

Rossore e gonfiore eccessivi

In rari casi, la pelle trattata può diventare molto rossa e gonfia. Tale fenomeno è più comune nelle zone sensibili del corpo. Il rossore e il gonfiore dovrebbero sparire entro 2-7 giorni e vanno trattati con frequenti applicazioni di ghiaccio. È consentita una delicata pulizia dell'area ma occorre evitare l'esposizione al sole.

Vesciche o scottature, lesioni cutanee

È molto raro, ma a seguito di un trattamento potrebbero comparire vesciche, scottature o ferite alla pelle. Tali lesioni possono richiedere alcune settimane per guarire e, in casi molto rari, lasciare una cicatrice visibile.

Raffreddare l'area interessata e applicare una crema contro le scottature. Prima di un altro trattamento, attendere fino a completa guarigione dell'area interessata e utilizzare un livello di energia più basso.

❗ Se la pelle non torna normale entro 3 giorni, consultare il medico.

Infezioni o contusioni

Le infezioni cutanee sono estremamente rare, ma rientrano comunque tra i rischi possibili a seguito di una scottatura o di una ferita causate dal dispositivo.

Molto raramente, il dispositivo potrebbe provocare contusioni di colore blu-viola che possono rimanere per 5-10 giorni. Man mano che il livido svanisce, potrebbe presentarsi una chiazza di pelle di colore ruggine-marrone (iperpigmentazione).

⚠ Nel caso in cui uno di questi effetti collaterali sia di gravità maggiore smettere immediatamente di utilizzare il dispositivo.

⚠ Consultare il medico se gli effetti collaterali non scompaiono entro 2-3 giorni.

6. Per iniziare!

6.1 Assemblare la cartuccia sostituibile

1. Per ogni area del corpo è importante scegliere la cartuccia sostituibile corretta.
2. Per posizionare la cartuccia (#13), attaccarla alla finestra della superficie di trattamento (#10). Per rimuovere la cartuccia, staccarla dalla finestra della superficie di trattamento.

Dimensioni della cartuccia	Area di trattamento
Piccola	Viso, labbro superiore e basette, linea del bikini e ascelle
Media	Linea del bikini, ascelle
Grande	Corpo sotto la scollatura

6.2 Collegamento del dispositivo

1. Estrarre il dispositivo e gli altri componenti dalla confezione.
2. Collegare l'adattatore al presa dell'adattatore (#9), quindi collegare l'adattatore all'alimentazione elettrica. Tutti gli indicatori luminosi (#2, #4, #5, #6) si accenderanno, quindi si spegneranno.

6.3 Preparazione prima del trattamento

⚠ Rimuovere tutti i gioielli presenti sull'area di trattamento o nelle sue vicinanze prima dell'uso.

1. Prima di trattare un'area, la pelle di quell'area dovrà essere rasata, pulita, asciutta e priva di talco, antitraspiranti o deodoranti. **Non fare la ceretta,, tirare o strappare i peli.**

- ⚠ Non usare mai liquidi infiammabili come alcol (inclusi profumi, disinfettanti o altri prodotti contenenti alcol) o acetone per pulire la pelle prima dell'uso.
- ⚠ Non usare il dispositivo se la superficie di trattamento (#10) è rotta o mancante.
- 2. Assicurarsi di coprire nei, verruche o altri segni sulla pelle da non trattare. Utilizzare un materiale che non assorba la luce, ad esempio un panno bianco o un nastro medico bianco.

6.4 Eseguire uno spot test

È importante fare uno spot test su ogni parte del corpo che si desidera trattare. Uno spot test verifica che il colore della pelle sia adatto al trattamento e che sappiate quale livello energetico sia adatto alla zona da trattare. Sia il colore della pelle che il livello energetico possono variare a seconda dell'area di trattamento target.

1. Per accendere il dispositivo premere il pulsante di comando (#3). L'indicatore luminoso di impostazione automatica del livello di energia (verde) (#4) si accenderà.
2. Posizionare la superficie di trattamento (#10) sulla pelle e premere il pulsante di pulsazione (#7) per erogare un impulso. Accertarsi che la mano tocchi l'elettrodo di base (#8) insieme al pulsante di pulsazione di pulsazione (#7). Una volta che la superficie di trattamento (#10) è a pieno contatto con la pelle, l'indicatore luminoso pronto / attenzione tono pelle (#6) comincerà a lampeggiare lentamente in verde.
3. Se non si avverte alcun fastidio anomalo, premere di nuovo il pulsante di comando (#3). Così facendo si aumenterà il livello di energia di un punto.
4. Premere il pulsante di pulsazione (#7) con la mano a contatto con l'elettrodo di base (#8) per erogare un altro impulso su un punto differente al livello di energia 2. Continuare a testare aumentando il livello di energia. Utilizzare i livelli di energia come indicato dal diagramma colorimetrico della pelle. Una volta individuato il più alto livello di energia adatto a una specifica area di trattamento è possibile iniziare il trattamento.

⚠ Se si avverte un leggero fastidio, diminuire il livello di energia.

È tutto pronto per iniziare a eseguire un trattamento.

6.5 Fasi di trattamento

1. Premere il pulsante di comando (#3). Il dispositivo si accende, l'indicatore luminoso di impostazione automatica del livello di energia (#4) si accende di verde e parte la ventola di raffreddamento.
2. Dopo aver premuto il pulsante di comando (#3), l'indicatore luminoso pronto/attenzione tono pelle (#6) si accende di verde. Il dispositivo è quindi pronto per l'uso al livello di energia più basso. Iniziare sempre al livello energia 1 per il primo trattamento.
3. **Impostazione del livello di energia.** Premere ripetutamente il pulsante di comando (#3) per aumentare l'energia fino al livello desiderato. Gli indicatori luminosi del livello di energia (#5) mostrano il livello di energia impostato (vedere la sezione 4.6 Livelli di energia). Il numero degli indicatori luminosi del livello di energia (#5) accesi corrisponde al livello di energia selezionato.
4. L'utente deve scegliere se desidera trattare l'area con una tecnica a **pulsazione** o a **scorrimento** (consultare la sezione 4.8 Tecnica a pulsazione e a scorrimento).

5. Applicare la superficie di trattamento (**#10**) alla pelle. Premere il pulsante di pulsazione (**#7**). Per prima cosa, il dispositivo determinerà automaticamente il colore della pelle. Se il colore della pelle è sufficientemente chiaro per un'applicazione sicura, il dispositivo attiverà l'energia galvanica. L'utente avvertirà una lieve sensazione di calore e formicolio e potrebbe udire uno schiocco. Questo è del tutto normale. Il energia galvanica amplia i pori per una migliore applicazione del trattamento.
- ⓘ Se non si entra in contatto con l'elettrodo di base (**#8**) non viene emessa energia galvanica.
6. Subito dopo, il dispositivo lampeggerà un impulso di luce sulla pelle e l'indicatore luminoso pronto/attenzione tono pelle (**#6**) si spegnerà. Si vedrà un intenso lampo luminoso e contemporaneamente udirà uno schiocco, un rumore normale per il dispositivo. L'utente avvertirà una lieve sensazione di calore e formicolio. Il dispositivo si ricaricherà immediatamente per l'impulso successivo.
7. Se si sta utilizzando la tecnica a **pulsazione** ripetere il processo. Se si sta utilizzando la tecnica a **scorrimento** continuare normalmente. In ogni caso, continuare fino a completare il trattamento sull'intera area.
- ⓘ Cercare di evitare spazi vuoti o sovrapposizioni.
- ⓘ Il dispositivo emette impulsi ripetuti solo quando si trova a stretto contatto con la pelle e viene fatto muovere su di essa.
- ⚠ Interrompere immediatamente il trattamento in caso di vesciche o scottature sulla pelle, se si avverte molto fastidio o se il dispositivo diventa troppo caldo.

6.6 Dopo il trattamento

Una volta terminata la sessione di trattamento:

1. Premere il pulsante di comando (**#3**) per spegnere il dispositivo. Annotare il livello di energia impostato nell'ultima sessione, perché non verrà automaticamente ripristinato alla riaccensione del dispositivo.
2. Scollegare l'adattatore dall'alimentazione elettrica, quindi pulire il dispositivo e conservarlo in modo sicuro (vedere la sezione [7. Pulizia, manutenzione e conservazione](#)).
3. Al termine della seduta di trattamento consigliamo di applicare una lozione per il corpo sull'area trattata, per aiutare la pelle a riprendersi più rapidamente dal trattamento.

7. Pulizia, manutenzione e conservazione

- ⦿ Scollegare il dispositivo dall'alimentazione elettrica.
- ⦿ Per pulire il dispositivo, inclusa la superficie di trattamento (**#10**), utilizzare un panno asciutto e pulito e alcol al 70%. Non usare mai acetone o altri fluidi abrasivi, perché danneggerebbero il dispositivo.
- ⦿ Asciugare il dispositivo con un panno.
- ⦿ Dopo la pulizia, si consiglia di conservare il dispositivo nella sua confezione originale.
- ⚠ Non immergere mai il dispositivo o i suoi componenti in acqua.

8. Collegamento con il dispositivo

L'applicazione gratuita Silk'n Hair Removal supporta l'utente passo dopo passo durante l'uso dei dispositivi di epilazione Silk'n. La app consente di creare un piano di trattamento personalizzato, aiuta a fare le scelte più sicure e informate e permette all'utente di seguire l'intero corso del trattamento per ottenere i migliori risultati.

In qualità di proprietario del dispositivo è possibile usufruire della connettività Bluetooth. Basta scaricare l'applicazione e seguire il processo di registrazione e le fasi di accoppiamento Bluetooth.

Per scaricare gratuitamente l'applicazione per la depilazione Silk'n, effettuare la scansione:



9. Risoluzione dei problemi

Le riparazioni sono consentite solo al personale autorizzato. Non tentare di modificare, aprire o riparare il dispositivo. Sussiste il rischio di esporsi a componenti elettrici pericolosi e di causare gravi danni fisici. Inoltre, così facendo si invaliderebbe la garanzia.

Problema	Verifica
Il dispositivo non si avvia.	<ul style="list-style-type: none">• Verificare che l'adattatore sia correttamente collegato al dispositivo e collegato all'alimentazione elettrica.
Non si verifica alcun impulso galvanico quando premo il pulsante di pulsazione (#7).	<ul style="list-style-type: none">• La mano tocchi l'elettrodo di base (#8) quando si preme il pulsante di pulsazione (#7).• L'energia galvanica è attiva solo quando il circuito galvanico è chiuso. Per chiuderlo occorre premere il pulsante di pulsazione (#7) e l'elettrodo di base (#8) contemporaneamente.
Quando premo il pulsante di pulsazione (#7) non si verifica alcun impulso luminoso.	<p>Verificare che:</p> <ul style="list-style-type: none">• L'indicatore luminoso pronto/attenzione tono pelle (#6) è verde e lampeggia lentamente.• La superficie di trattamento (#10) è uniformemente e saldamente a contatto con la pelle. Il pulsante di pulsazione attiva gli impulsi solo quando il dispositivo viene premuto con forza sulla pelle.• L'indicatore luminoso pronto/attenzione tono pelle (#6) non è arancione. Se lo è e lampeggia rapidamente, indica che la pelle è troppo scura per un uso sicuro. Provare a utilizzare il dispositivo su un'area diversa.

Problema	Verifica
Quando è a contatto con la pelle, il dispositivo non emette nessun impulso luminoso.	Verificare che: <ul style="list-style-type: none"> • Il dispositivo è collegato e l'indicatore luminoso pronto/attenzione tono pelle (#6) è verde e lampeggiante. • La superficie di trattamento (#10) è uniformemente e saldamente a contatto con la pelle. • È anche possibile che il colore della pelle sia troppo scuro.
L'indicatore luminoso pronto/attenzione tono pelle (#6) lampeggia in arancione.	<ul style="list-style-type: none"> • Il colore della pelle è troppo scuro.
Una o più luci sono accese costantemente.	<ul style="list-style-type: none"> • Il dispositivo non funziona bene.
Il dispositivo ha smesso di funzionare ed è in modalità standby.	<ul style="list-style-type: none"> • Premere nuovamente il pulsante di comando (#3) per avviare il dispositivo.

10. Servizio di assistenza clienti

Per maggiori informazioni sui prodotti Silk'n, visitare il sito regionale Silk'n: www.silkn.eu. Se il dispositivo è danneggiato, difettoso, deve essere riparato, oppure se Lei ha bisogno della nostra assistenza, La invitiamo a contattare il centro assistenza clienti Silk'n più vicino. È possibile anche scaricare questo manuale in formato PDF dal sito web www.silkn.eu.

Numero del servizio di assistenza: 0906-2130009

E-mail: customerareuk@silkn.eu

Paese	Numero del servizio di assistenza	E-mail
Belgio	0800-29316	serviceconsommateurbe@silkn.eu
Francia	0891-655557	serviceconsommateurfr@silkn.eu
Germania	089 51 23 44 23	kundenservicede@silkn.eu
Italia	+31(0)180-330 550	servizioclientiit@silkn.eu
Paesi Bassi	0900-2502217	klantenservicenl@silkn.eu
Spagna	900 823 302	servicioalcliente@silkn.eu
Regno Unito	0906-2130009	customerareuk@silkn.eu
Altri Paesi	+31 (0)180-330 550	info@silkn.eu

11. Garanzia

Questo prodotto è coperto da una garanzia di 2 anni secondo le normative e le leggi europee. L'estensione di garanzia su questo prodotto è limitata ai difetti tecnici causati da processi di produzione difettosi. Nel caso in cui volesse avvalersi della garanzia, La invitiamo a contattare il nostro Servizio di assistenza clienti per le istruzioni del caso. Il personale addetto potrebbe essere in grado di risolvere il problema senza necessità di restituire il prodotto al negozio o di inviarlo al centro di assistenza. Il nostro Servizio di assistenza clienti sarà sempre lieto di aiutarLa!

⚠ Il produttore non si assume alcuna responsabilità per danni o lesioni causati da un uso improprio o scorretto.

12. Smaltimento



Separare gli imballaggi prima di smaltirli. Smaltire cartone e cartoncino con l'apposita raccolta e gli involucri con il servizio di raccolta appropriato.



(Si applica ai paesi dell'Unione Europea e ad altri paesi europei con sistemi di raccolta differenziata per i materiali riciclabili). **Non smaltire i vecchi dispositivi assieme ai rifiuti domestici!** Nel caso in cui in un determinato momento il prodotto non possa più essere utilizzato, **smaltirlo secondo le norme vigenti nella propria città o regione.** Ciò assicurerà il riciclaggio professionale dei vecchi dispositivi e inoltre escluderà conseguenze negative per l'ambiente. Per questo motivo, le apparecchiature elettriche sono contrassegnate dal simbolo qui raffigurato.

* Prodotti che riportano in etichetta Cd = cadmio, Hg = mercurio, Pb = piombo.

** Numero di registrazione RAEE in Germania: N. Reg. RAEE DE 31619958.







13. Caratteristiche tecniche



Modello	H3500
Galvanico	70-400 Microampere (μA)
Dimensione dello spot luminoso	1,70 cm x 3,0 cm [5,10 cm ²] 0,81 cm x 3,0 cm [2,43 cm ²] 0,81 cm x 1,2 cm [0,97 cm ²]
Tecnologia	Enhanced Home Pulsed Light™
Livello massimo di energia	Max. 5 J/cm ²
Lunghezza d'onda	520-1.200 nm
Durata dell'impulso luminoso	500-800 μs
Modalità d'uso	Continuo
Tasso di ripetizioni	2,0 Hz al massimo
Peso del sistema	520 gr
Trasporto e conservazione nel rispetto delle condizioni d'uso e conservazione	Temperatura: da - 40 °C a +70 °C Umidità relativa: da 10% a 75% rH Pressione atmosferica: 500-1060 hPa
Condizioni operative	Temperatura: da 10 °C a 35 °C Umidità relativa: da 30% a 75% rH Pressione atmosferica: 700-1060 hPa
Tempo dalla temperatura minima di stoccaggio tra gli usi alla temperatura operativa minima a una temperatura ambiente di 20 °C	30 minuti
Tempo dalla temperatura massima di stoccaggio tra gli usi alla temperatura operativa massima a una temperatura ambiente di 20 °C	30 minuti
Protezione dalle scosse elettriche	Tipo di apparecchiatura di Classe II

Adattatore	
Identificativo del modello	KSA-60B-200300D5
Fabbricante Numero di iscrizione	Kuantech (Cambodia) Corporation Limited 83159238 Kuantech Co., Ltd. Taiwan branch
Indirizzo	Phum Chormpul, Khum P'pel Srok Tramkork, Takeo Province, Cambodia
Ingresso: Uscita:	100-240 V, 50-60 Hz, 1,8 A 20 V CC; 3 A; 60 W
Rendimento medio in modo attivo Rendimento a basso carico (10 %) Potenza assorbita nella condizione a vuoto	91.7% 88.7% 0.11W
Connettività RF Frequenza operativa: Potenza del trasmettitore:	2,402 MHz ~ 2,480 MHz Sotto 0,6 mW

Dichiarazione di conformità semplificata: In conformità all'articolo 10(9) della Dichiarazione di conformità UE, l'apparecchiatura radio di tipo Bluetooth Low Energy è conforme alla direttiva 2014/53/UE.

14. Segni e simboli

	Informazioni importanti sull'uso e sulla manutenzione del dispositivo.
	Una dichiarazione o un evento che indica un pericolo possibile o imminente, un problema o un'altra situazione spiacevole durante l'utilizzo del dispositivo.
	I prodotti contrassegnati da questo simbolo soddisfano i requisiti delle direttive UE.
	Non smaltire tra i rifiuti domestici! Smaltire conformemente alla normativa nazionale per contribuire a proteggere l'ambiente. Conforme alla direttiva RAEE
	Leggere il manuale dell'operatore.
	Unità di alimentazione separata.

	Non usare nella stanza da bagno.
IP30	Il dispositivo non consente l'ingresso di oggetti dal diametro maggiore di 2,5 mm, come le dita, come misura di protezione dalle scosse elettriche.
	Classe II. Apparecchiature in cui la protezione dalle scosse elettriche è garantita dal ricorso a un isolamento doppio o rinforzato.

15. Note legali

Silkn Beauty Ltd si riserva il diritto di modificare i propri prodotti o le loro caratteristiche per migliorarne prestazioni, affidabilità o producibilità. Al momento della pubblicazione, le informazioni fornite da Silkn Beauty Ltd. sono da ritenersi accurate e affidabili. Tuttavia, Silkn Beauty Ltd non assume alcuna responsabilità riguardo al loro utilizzo. Non viene concesso alcun diritto di licenza implicito né altro diritto desumibile in base a brevetti o diritti di brevetto di Silkn Beauty Ltd. Senza esplicito permesso scritto di Silkn Beauty Ltd, non è possibile eseguire la riproduzione o la trasmissione in qualsiasi forma o con alcun mezzo, elettronico o meccanico, di parti di questo documento. I dati sono soggette a modifiche senza preavviso.

Relativamente all'oggetto del presente documento, Silkn Beauty Ltd. detiene brevetti approvati e in via d'approvazione, marchi, copyright e ogni altro diritto di proprietà intellettuale. Al di fuori di quanto espressamente previsto da specifici accordi scritti con Silkn Beauty Ltd, la distribuzione del presente documento non implica la concessione di alcuna licenza su detti brevetti, marchi, copyright o qualsiasi altro diritto di proprietà intellettuale. Le caratteristiche tecniche sono soggette a modifiche senza preavviso. Silkn e il logo Silkn sono marchi registrati di Silkn Beauty Ltd, Alon Ha-Tavor 15, Caesarea, 3079516, Israel, www.silkn.eu, info@silkn.eu.

İçindekiler

1. Uyarılar	122
2. Kontrendikasyonlar.....	123
3. Güvenlik özellikleri.....	125
4. Cihazınızı tanıyın	126
5. Uygulama	130
6. Başlayın!	132
7. Temizlik, bakım ve saklama	135
8. Cihaz ile bağlantı kurma	135
9. Sorun Giderme	135
10. Müşteri hizmetleri	136
11. Garanti.....	137
12. Bertaraf Etme	137
13. Teknik Özellikler	137
14. İşaretler ve semboller.....	138
15. Yasal Uyarı	139

1. Uyarılar



Kullanım kılavuzunda Avrupa Birliđi içinde yürürlükte olan standart ve kurallar esas alınmıřtır. Avrupa Birliđi dıřındayken, ilgili ülkedeki özel kılavuzlara ve yasalara da uymanız gerekir.

İlk kullanımdan önce, bu kullanım kılavuzunu tamamen okuyun ve gelecekte kullanmak için saklayın. Her uygulamadan önce talimatları yeniden incelemeniz tavsiye edilir.

- Cihazı veya tüm parçalarını her zaman kuru tutun. Adaptörü elektrik kaynağına bağlamadan önce mutlaka ellerinizin kuru olduğundan emin olun.
- Cihazı banyo yaparken veya duř alırken kullanmayın.
- Cihaz suya temas ettiyse, dokunmadan cihazı hemen elektrik kaynağından ayırın.
- Kablosu ya da fiři zarar görmüř, düzgün çalışmayan ya da suya batırılmıř adaptörü kullanmayın. Böyle bir durumda, dokunmadan önce hemen adaptörün fiřini prizden çekin. Adaptörü prizden çekmezseniz elektrik akımına kapılabilirsiniz!
- Uygulama yüzeyinin sarı penceresi çatlamıř veya kırılmıř ise cihazı asla kullanmayın.
- Bu cihazı küvet, duř, lavabo veya su içeren başka kapların yakınında kullanmayın.
- Cihazı patlama riski olan yerlerde kullanmayın. Cihazı ve tüm parçalarını açık alevlerden ve sıcak yüzeylerden uzak tutun.
- Cihazı hiçbir zaman elektrik kaynağına bađlıyken gözetimsiz bırakmayın. Adaptörü, acil durumlarda elektrik kaynağından kolayca çıkarılabilecek řekilde, her zaman erişilebilir olarak saklayın.
- Cihazı kullanmadığınızda, temizlemek istediğinizde veya bir arıza durumunda mutlaka cihazı kapatın ve elektrik kaynağıyla bağlantısını kesin.
- Cihaz sadece cihazla birlikte gelen güç kaynağı ünitesi ile kullanılmalıdır.
- Adaptörü prizden hiçbir zaman kablosundan çekerek çıkarmayın. Mutlaka adaptörü tutarak çıkarın.

- Adaptör kablosunu bükmeyin ve keskin kenarlar üzerine koymayın. Kabloyu takılma tehlikesi oluşturmayacak şekilde yerleştirin.
- Cihazı patlama riski olan yerlerde kullanmayın. Bu cihaz, hava, oksijen veya azot oksit ile tutuşabilir anestezi maddelerinin karışımı durumunda kullanıma uygun değildir. Cihazı ve tüm parçalarını açık alevlerden ve sıcak yüzeylerden uzak tutun.
- Bu cihazdan olası tehlikeli optik radyasyonun yayılma olasılığı vardır. Çalışma lambasına doğrudan bakmayın. Gözler zarar görebilir.
- Uyumluluk açısından sorumlu tarafça açıkça onaylanmamış, bu cihazda yapılacak değişiklik veya modifikasyonlar kullanıcının cihazı çalıştırma yetkisini geçersiz kılabilir.
- Bu kılavuzda tanımlandığı üzere üretici tarafından temin edilmeyen parça veya aksesuarları kullanmayın veya cihaz herhangi bir şekilde hasarlıysa, düzgün çalışmadığı görülüyorsa veya duman görüyor veya kokusunu alıyorsanız cihazı kullanmayın. Bu tip durumlarda, cihazı kullanmayı bırakın ve Müşteri Hizmetleriyle iletişim kurun.
- Tamir işlemleri sadece yetkili personel tarafından gerçekleştirilebilir. Cihazın içini açmaya, değiştirmeye veya tamir etmeye çalışmayın. Kendinizi tehlikeli elektrikli parçalara maruz bırakabilir ve kendinize ciddi zararlar verebilirsiniz. Bu durumda garantiniz de geçersiz kalır.
- Çocuklar cihaz veya herhangi bir parçası ile oynamamalıdır. Kendilerine zarar verebilir veya küçük parçaları yutup boğulabilirler.
- Çocukların cihazla oynamalarına izin verilmemelidir.
- Temizlik ve kullanıcı bakımı gözetimsiz çocuklar tarafından yapılmamalıdır.
- Cihaz evsel atıklarla birlikte atılmamalıdır! Yasalar uyarınca, bu elektrikli cihazı (tüm aksesuar ve parçalarıyla birlikte) elektrikli cihazlar için belirlenmiş bir geri dönüşüm toplama noktasına göndermeniz gerekmektedir. Ayrıntılar için bkz. bölüm 12. Bertaraf Etme.

2. Kontrendikasyonlar

- Cihaz herkes için tasarlanmamıştır. Yoğun atımlı ışık kaynaklarıyla tüylerin alınması bazı kişilerde tüylerin daha fazla büyümesine neden olabileceği de, bu durum son derece nadir görülür (nüfusun %1'inden daha az). Kadınlar için potansiyel alanlar yüz ve boyundur ve erkekler için ise sırt, omuzlar ve üst kollarıdır; ancak başka alanları da etkileyebilir. En yüksek risk grupları Akdeniz, Orta Doğu ve Güney Asyalı insanlardır.
- Cihaz çocuklar veya hayvanlar üzerinde kullanıma uygun değildir.



Şu durumlardan herhangi biri sizin için geçerliyse cihazı kullanmayın:

- hamileyseniz veya emziriyorsanız.
- keloid yara izi geçmişiniz varsa.
- geçmişte veya halihazırda epilepsi rahatsızlığınız varsa.
- Porfria, polimorfik ışık eripsiyonu, solar ürtiker, lupus vb. fotosensitiviteyle ilişkili bir hastalığınız varsa.
- cilt kanseri geçmişiniz veya potansiyel cildinizde malignite gelişme olasılığı olan bölgeler varsa.
- son 3 ay içinde ışın tedavisi veya kemoterapi tedavisi gördüyseniz.
- geçen 6 ay içinde bir cilt rahatsızlığı için hekiminizden ilaçlar aldıysanız.
- doktorunuzun bu cihazı kullanmanızı güvenli bulmamasına neden olacak başka herhangi bir durumunuz varsa.
- bir hastalık veya sağlıkla ilgili diğer bir sorun nedeniyle ısıyı gerektiği gibi algılayamıyorsunuz.



Vücudun şu bölümleri üzerinde kullanmayın:

- Bronz cilt üzerinde. Lütfen 4.9 Güneşe maruz kaldıysanız uygulama nasıl olmalıdır bölümüne başvurun.
- Gözlerin çevresinde veya yakınında. Elmacık kemiklerinin altında kullanın.
- Dövme, kalıcı makyaj, koyu kahverengi veya siyah benekler (büyük çiller, ben veya siğil gibi), meme uçları, genital bölge, anüs çevresi veya dudaklar üzerinde.
- Dolgu maddesi veya toksin enjeksiyonu uygulanmış olan bölgeler.
- Geçmişte uçuk çıkmış olan vücut bölgeleri.
- Aktif egzama, sedef hastalığı, lezyon, açık yaralar veya enfeksiyon (uçuk), sistemik ya da metabolik hastalıkların (örneğin diyabet) neden olduğu anormal cilt.
- Gül hastalığına yatkın bölgeler.
- Varisli damarlar üzerinde.
- Ağrılı bölgeler.
- Daha sonra tüy çıkmasını isteyebileceğiniz bölgeler. Sonuçlar uzun ömürlüdür.



Ek uyarıları

- Enerji ayarını dikkatlice seçin. Enerji yoğunluğu artırıldığında, tüy giderme süreci olumlu etkilenir, ancak yan etki ve komplikasyon riski artar.
- Cildinizde yanık, su toplaması veya cilt renginizdeki değişiklik risklerinden kaçınmak için enerji seviyelerini seçerken tüy ve cil rengi tablosuna uyun (kılavuzun önündeki tabloya bakınız).
- Vücudunuzun belirli bir bölgesine uygulama yapmadan önce mutlaka bir nokta testi yapın.
- Bir tüy giderme seansında aynı cilt bölümüne bir defadan fazla uygulama yapmayın.
- Bir bölgeye uygulama yaparken atımların örtüşmesinden veya boşluklardan kaçının.
- Hafif rahatsızlık hissederseniz daha düşük bir enerji seviyesi kullanın.

- Uygulama yapmayın bölgeleri güneşe maruz bırakmayın ve 2-5 arası enerji seviyelerini bronzlaşmış cilt üzerinde veya güneşe maruz kaldıktan hemen sonra (yapay bronzlaşma makineleri de dahil) kullanmayın. Lütfen [4.9 Güneşe maruz kaldıysanız uygulama nasıl olmalıdır](#) bölümüne başvurun.
- Ciltte aşırı kızarıklık, su toplaması veya yanıklar görürseniz cihazı kullanmayı hemen bırakın.
- Ağrı hissederseniz kullanmayı hemen bırakın.
- Cilt veya cihaz çok ısırırsa kullanmayı hemen bırakın.

3. Güvenlik özellikleri

Silk'n cihazı ile güvenlik önce gelir. Enhanced Home Pulsed Light™ (eHPL) teknolojisi, daha düşük enerji düzeyleriyle üstün güvenlik sağlar.

eHPL™ teknolojisi ile diğer ışık bazlı tüy giderme cihazları tarafından kullanılanın çok altında bir enerji düzeyiyle uzun süreli tüy giderme sonuçları elde edilir. Teknoloji 2 enerji kaynağını bir araya getirir: galvanik enerji ve optik enerji. Galvanik enerji cilt gözeneklerini geçici olarak genişleterek kıl gövdesine optik enerjinin daha iyi nüfuz edebilmesini sağlar.

Kıl gövdesi ışığı emer, kıl kökünü etkisiz hale getirir ve kılın büyümesi engellenir.

3.1 Cildin korunması

Işık bazlı tüy giderme, bronzlaşmış cilt için uygun değildir. Cihaz, uygulama yapılan yüzeyin ten rengini ölçmek için tasarlanmış entegre bir ten rengi sensörü (#1) ile birlikte temin edilir ve enerji seviyelerini ten rengine göre uygular.

Ayrıca, ışık atımlarının iletiği uygulama yüzeyi (#10) cihazın içine girintilidir. Bu özellik uygulama yüzeyi (#10) ile cilt arasında doğrudan teması önleyerek cildinizi korumanızı sağlar.

3.2 Göz koruması

Cihaz gözlerin korunması için entegre bir güvenlik özelliğine sahiptir. Uygulama yüzeyi (#10) açık havaya dönükken ışık atımı yayılmasını önleyecek şekilde tasarlanmıştır. Güvenlik özelliği sadece uygulama yüzeyi (#10) cilt ile temas halindeyken uygulamaya izin verir.

3.3 Güneşe Maruz Kalma

- Güneşe maruz kalma ile kastedilen; koruma olmadan aralıksız 15 dakikadan daha uzun süreyle doğrudan güneş ışığına maruz kalmak veya koruma olmadan aralıksız 1 saat süreyle yayılan güneş ışığına maruz kalmaktır.
- Bronzlaşmış cilt üzerinde veya güneşe maruz kaldıktan hemen sonra, bronzlaşma makineleri de dahil kullanmayın. Cihazın kısa süre önce güneş ışığına maruz kalmış cilt üzerinde kullanılması yanık, su toplaması ve ten renginde değişiklik (hiperpigmentasyon veya hipopigmentasyon) gibi yan etkilere neden olabilir.
- Uygulamadan önce 4 hafta ve uygulamadan sonra 2 hafta boyunca güneşe maruz kalmaktan kaçının. Bunun nedeni, büyük miktarlarda melaninin herhangi bir ışık bazlı tüy giderme yöntemi kullanılırken cildin daha yüksek riske maruz kalmasına neden olmasıdır. Bu kural, çabuk bronzlaşmıyor gibi görünüşler de dahil olmak üzere tüm cilt tipleri için geçerlidir.

4. Cihazınızı tanıyın

Cihaz güçlü bir elektrikli cihazdır ve güvenliğe özel dikkat gösterilerek kullanılmalıdır.

Kullanımdan önce, kullanım sonrası işlemler dahil olmak üzere cihazın nasıl kullanılması gerektiğiyle ilgili talimatları okuyup anlamanız ve harfiyen uygulamanız önemlidir. Her uygulamadan önce bu kılavuzdaki talimatları incelemeniz tavsiye edilir.

4.1 Paket içerikleri

- Epilasyon cihazı
- Değiştirilebilir kartuş x3
- Kablolu adaptörü
- Adaptör uzatma kablosu (Avrupa / Birleşik Krallık)
- Temizlik bezi
- Bakım çantası
- Jilet
- Kullanım kılavuzu

4.2 Cihazın özellikleri

Cihaz istenmeyen tüylerin giderilmesi için eHPL™ teknolojisinin kullanıldığı evde kullanım tipi bir cihazdır. Cihaz bir uygulama yüzeyi ve bir atım tetiğine sahiptir. Ayrıca bir galvanik uygulama sirkülasyonu oluşturmak ve kullanmak için bir çift elektrot, taban ve dokunma elektrotuna sahiptir. Cihazdaki özelliklerin yerleri için bu kullanma kılavuzunun başında verilen çizime bakınız.

- Ten rengi sensörü (#1)
- Açık gösterge ışığı (yeşil) /iletişim gösterge ışığı (mavi) (#2)
- Kontrol düğmesi (#3)
- Otomatik enerji seviyesi ayarı gösterge ışığı (yeşil) (#4)
- Enerji düzeyi gösterge ışıkları (1-5) (#5)
- Hazır gösterge ışığı (yeşil) /ten rengi uyarı gösterge ışığı (turuncu) (#6)
- Atım düğmesi (#7)
- Taban elektrotu (#8)
- Adaptör soketi (#9)
- Uygulama yüzeyi penceresi (#10)
- Temas elektrotu (#11)
- Galvanik enerji elektrodu (#12)
- Değiştirilebilir kartuş (#13)

4.3 Kullanım amacı

Cihaz istenmeyen tüylerin giderilmesi için tasarlanmıştır. Cihaz aynı zamanda uzun süreli veya kalıcı tüy azaltma için tasarlanmıştır. Kalıcı tüy azaltma, bir uygulama yüzeyinde uygulamadan sonra çıkan tüylerin sayısında uzun vadeli sabit bir azalma olarak tanımlanmaktadır. Cihazı vücudunuzdaki istenmeyen tüyleri gidermek için kullanabilirsiniz. Cihazın kullanımı için ideal vücut bölümleri koltuk altı, bikini bölgesi, kollar, bacaklar, yüz (elmacık kemiklerinin altı), sırt, omuzlar ve göğüstür.

Cihaz tıbbi bir cihaz değildir. Özel olarak kozmetik uygulamalar için tasarlanmıştır. Cihaz sadece özel kullanım için tasarlanmıştır ve ticari veya tedavi amaçlı kullanıma uygun değildir.

Bu cihaz, güvenliklerinden sorumlu biri tarafından cihazın kullanımıyla ilgili gözetim sağlanmadıkça veya talimat verilmedikçe, fiziksel, duyuşsal veya zihinsel kapasitesi düşük veya deneyim ve bilgi eksikliği olan kişiler (çocuklar dahil) tarafından kullanılmak üzere tasarlanmamıştır.

Bu kılavuzda açıklanan amaçlar dışında başka bir amaçla kullanmayın.

4.4 Cihaz kontrolleri

Kontrol	Fonksiyon / Mod
Kontrol düğmesi - uzun süreli basma (#3)	<ul style="list-style-type: none">• Uzun süreli basma: cihazı açar veya kapatır Cihaz açık durumdayken, kontrol düğmesi (#3) yeşildir.• Cihaz açık durumdayken, enerji seviyesi otomatik moddadır ve tüm enerji seviyesi gösterge ışıkları (#5) kapalı durumdadır.• Bluetooth ile eşleştirirken, iletişim gösterge ışığı (#2) mavidir ve yanıp söner. Eşleştirildiği zaman mavi ışık sabit yanar.
Kontrol düğmesi - kısa süreli basma (#3)	<ul style="list-style-type: none">• Enerji seviyesi 5'ten düşük olduğunda, bir kısa süreli basma işlemi seviyeyi 1 kademe artırır. Cihaz kendini manüel moda alır ve otomatik enerji seviyesi ayarı gösterge ışığı (yeşil) (#4) kapalı duruma gelir.• Enerji seviyesi 5 olduğu zaman, kısa süreli basma cihazı otomatik moda geçirir ve tüm enerji seviyesi gösterge ışıkları (#5) kapalı duruma gelir. Otomatik enerji seviyesi ayarı gösterge ışığı (#4) sabit yeşil yanacaktır.• Otomatik modda iseniz, kısa süreli basma cihazı manüel moda geçirir ve enerji seviyesini 1 kademe artırır.
Atım düğmesi (#7)	Işık atımını tetikler.
Taban elektrotu (#8)	Atım düğmesi ile birlikte basıldığında bir ışık atımını tetikler (#7).
Hazır gösterge ışığı (yeşil) / ten rengi uyarı gösterge ışığı (turuncu) (#6)	<ul style="list-style-type: none">• Sabit Yeşil: Cihaz çalıştırıldığında.• Işık kapalı: Cihaz bir sonraki atım için hazırlanıyor.• Yeşil yanıp söniyor: Cihaz uygulama bölgesi ile temas halindedir.• Turuncu yanıp söniyor: Cihaz cilt rengini tespit edemiyor.

Kontrol	Fonksiyon / Mod
Enerji düzeyi gösterge ışıkları (yeşil) (#5)	• Yeşil sabit: Enerji aktiftir. Açık olan ışık sayısı seçilen enerji seviyesine karşılık gelir.
Otomatik enerji seviyesi ayarı gösterge ışığı (yeşil) (#4)	• Yeşil sabit: Enerji seviyesi, tespit edilen ten rengine göre otomatik olarak ayarlanır.
Açık gösterge ışığı (yeşil) /iletişim gösterge ışığı (mavi) (#2)	• Mavi yanıp sönüyor: Cihaz açık durumda olup, bir Bluetooth bağlantısı kurmaktadır. • Mavi sabit: Cihaz Uygulama ile eşleştirilmiştir.

4.5 Cihaz sensörleri

Cihazın dokunma ve renk için sensörleri vardır.

- **Temas:** Cihaz yalnızca en az 3 temas elektrodu (#11) cildinize sağlam biçimde temas ettiği zaman atım gönderecektir.
- **Renk:** Koyu renkli cilde ışık bazlı tüy giderme uygulanması yanık, su toplaması ve ten renginde değişiklik (hiperpigmentasyon veya hipopigmentasyon) gibi yan etkilere neden olabilir. Cihaz, ten renginizi otomatik olarak algılayan bir ten rengi sensörüne (#1) sahiptir. Ten rengi sensörü (#1) her uygulama başında ve bazen uygulama sırasında ten renginizi kontrol eder.
- ! Cihaz ten renginizin güvenli kullanım açısından çok koyu olduğunu algırsa, Hazır/ten rengi uyarı gösterge ışığı (#6) yanıp sönecektir.

4.6 Enerji seviyeleri

- Enerji seviyesi cilde gönderilen ışık atımının yoğunluğunu belirler. Enerji seviyesi yükseldikçe daha iyi sonuç alınır, ancak olası yan etkilerin ve komplikasyonların görülme olasılığı da artar (bkz. bölüm 5.2 Olası yan etkiler).
- Cihazda 5 enerji düzeyi gösterge ışığı (#5) ile gösterilen 1'den (en düşük) 5'e (en yüksek) kadar 5 ayrı enerji seviyesi bulunur. Seviyeleri değiştirmek için kontrol düğmesi (#3) ne kısa basın.
- Uygulama bölgesi için uygun enerji seviyesini manüel olarak ayarlamak için (bkz. bölüm 6.4 Bir nokta testi yapın).
- Otomatik ayar durumunda olan cihaz, enerji seviyesini cihaz tarafından ölçülen ten rengine göre otomatik olarak ayarlar.

4.7 Otomatik ve manüel modlar

Cihazın iki tane çalışma modu bulunmaktadır: otomatik ve manüel.



Otomatik: Atım düğmesine (#7) basıldığında, cihaz cilt tipinize uygun maksimum enerji seviyesini kullanarak bir atım gönderir. Doğru enerji seviyesini sizin seçmenize gerek yoktur; bu otomatik olarak gerçekleşecektir. Örneğin cilt tipiniz 1 ise, gönderilen atımın enerji seviyesi 5 olacaktır, çünkü bu cilt tipiniz için izin verilen en yüksek enerji seviyesidir. Ten rengi ne kadar koyuysa, enerji seviyesi o kadar düşük olur. 5.1 Uygulama planı bölümündeki tabloda farklı cilt tiplerini görebilirsiniz.

Manüel: Enerji seviyesini manüel olarak ayarlayın. Her kısa süreli basma işlemi enerji seviyesi 1 kademe artar. Ancak enerji seviyesini cilt tipinize uygun seviyeden daha yükseğe ayarlarsanız, cihaz atım göndermeyecek ve hazır gösterge ışığı / ten rengi uyarı gösterge ışığı (#6) turuncu renkte yanıp sönecektir.

4.8 Atış ve Kaydırma

İster atış ister kaydırma kullanmaya karar verin:

● Cihazı kullanırken boşluklardan veya çakışmalardan kaçının. Çakışmalar olumsuz etki olasılığını artırır.

⚠ Bir uygulama seansında aynı cilt bölümüne bir defadan fazla uygulama yapmayın.

Atış belirli noktalara veya küçük alanlara uygulama yapmak için en iyi yöntemdir.

● Uygulama yüzeyini (#10) cildinize değdirin. Atımları belli sıralar takip ederek uygulayın (çizimde gösterildiği gibi soldan sağa veya yukarıdan aşağıya). Her bir sıranın bir ucundan başlayıp diğer ucuna doğru ilerleyin. Uygulama yüzeyi (#10) uygulama yapılan bölgede geçici baskı işaretleri oluşturur. Böylece, hangi bölgeye uygulama yapmış olduğunuzu görebilirsiniz.

● Her atımdan sonra, uygulama yüzeyini (#10) sıradaki noktaya götürün. Tarif edilen atış işlemini uygulama yaptığınız bölgenin tamamı için tekrarlayın.

Kaydırma vücudun daha büyük bölümlerine uygulama yapmak için en iyi yöntemdir.

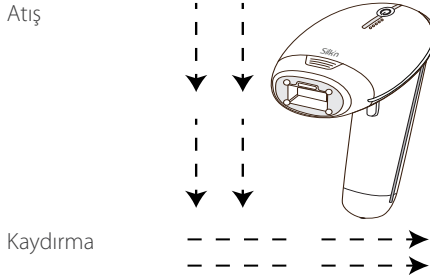

● Uygulama yüzeyini (#10) sıkı bir şekilde cildinize bastırın ve cildiniz üzerinde yavaşça kaydırın (çizimde gösterildiği gibi soldan sağa veya aşağıya doğru). Uygulama yüzeyinin (#10) her zaman cildinize değdiğinden emin olun.

● Düşük enerji seviyelerinde cihazın atımlar arasında yeniden şarj olması sadece 0,5-2,6 saniye sürer. Böylece, kesintisiz sinyal gönderimi sağlanır.

4.9 Güneşe maruz kaldıysanız uygulama nasıl olmalıdır

● Cihazın en düşük enerji seviyesi (Seviye 1) güneşe maruz kaldıktan sonra bile güvenli kullanım için tasarlanmıştır.

● 2-5 arasındaki enerji seviyelerini kullanmanız halinde, tedaviden **önce 4 hafta ve tedaviden sonra 2 hafta** boyunca güneşe maruz kalmaktan kaçınınız. Bunun nedeni, büyük miktarlarda melaninin herhangi bir ışık bazlı tüy giderme yöntemi kullanılırken cildin daha yüksek riske maruz kalmasına neden olmasıdır. Bu kural, çabuk bronzlaşmıyor gibi görünenler de dahil olmak üzere tüm cilt tipleri için geçerlidir.

- Önermiyoruz, ancak bir uygulamadan sonra güneşe çıkmamız gerekirse, uygulama yapılan bölgeye SPF30 veya daha yüksek koruma derecesine sahip bir güneş kremi sürdüğünüzden emin olun. Buna uygulamadan **sonra 2 hafta** süreyle devam edin.

4.10 Gözlerin ışık atımına maruz kalması

Cihaz yüzdeki tüylerin giderilmesi için kullanılabilir olmakla birlikte, gözlerle teması önlemek için özellikle dikkat edilmeli ve sadece elmacık kemiklerinin altında kullanılmalıdır.

- ! Cihazın art arda atımlar gönderebilmesi için, cildinize sağlam biçimde temas etmesi ve cildiniz üzerinde hareket etmeye devam etmesi gerekir.

4.11 Cihazdan neler beklenmelidir

Bir uygulama seansı sırasında aşağıdakiler normaldir:

- **Bir fan sesi:** Soğutucu fan, saç kurutma makinesine benzer bir ses çıkartır.
- **Her atımda bir pat sesi:** eHPL™ ışığının her atımı uygulandığında, ışığın yanıp sönmesiyle aynı anda hafif bir pat sesinin işitilmesi normaldir.
- **Isı ve karıncalanma hissi:** Her galvanik atım işlemi sırasında, galvanik enerji ve ışık enerjisinden hafif bir ısı ve karıncalanma hissedilmesi normaldir.
- **Bir miktar hafif kırmızı veya pembe renk:** Uygulama seansınız sırasında ve hemen sonrasında, cildinizin çok hafif pembemsi bir renk alması olağan dışı bir durum değildir. Genellikle bu durumun en fazla fark edildiği yer kılların etrafıdır.

- ⚠ Ciltte aşırı kızarıklık, su toplaması veya yanıklar görürseniz cihazı kullanmayı hemen bırakın.

5. Uygulama

5.1 Uygulama planı

Tipik tüy büyüme döngüsü 18-24 ay sürebilir. Kalıcı tüy gidermenin sağlanabilmesi için bu süre içinde birden fazla uygulama seansı gereklidir.

Tüy giderme işleminin verimliliği kişiden kişiye, uygulama yapılan vücut bölgesine, tüy rengine ve cihazın kullanılış biçimine göre değişir.

Tam bir tüy büyüme döngüsü sırasında tipik uygulama planı:

- **1-4. uygulama seansları:** İki hafta arayla planlayın.
- **5-7. uygulama seansları:** Dört hafta arayla planlayın.
- **8+ uygulama seansları:** İstenen sonuçlar elde edilinceye kadar gerektiğinde uygulayın.

Cihazın kullanımı için ideal vücut bölümleri koltuk altı, bikini bölgesi, kollar, bacaklar, sırt, omuzlar ve göğüştür (meme uçları hariç). Yüz için, elmacık kemiklerinin altında kullanın ve gözlerin veya dudakların çevresinde veya yakınında kullanmayın.

Cilt Tipi ¹	Vücut Tüyü ²	Işık Akısı [J/cm ²]	Vücut Alanı	Ortalama Uygulama Süresi	%Tüy Azaltma
I-6	Koyu sarı ile kahverengi arası	2,5-4	Alt veya üst bacaklar	10-12 seans, yaklaşık dört hafta arayla.	%60
			Kollar		%50
			Bikini bölgesi		%60
			Koltuk altları		%55
I-6	Kahverengiden siyaha	2,5-4	Alt veya üst bacaklar	8-10 seans, yaklaşık dört hafta arayla.	%70
			Kollar		%60
			Bikini bölgesi		%70
			Koltuk altları		%65

¹ Bireysel yanıt, tüy tipine ve tüy uzama şeklini etkileyebilecek biyolojik faktörlere bağlıdır. Bazı kullanıcılar ortalama uygulama sayısından daha hızlı veya daha yavaş yanıt verebilirler.

² Tek bir uygulama seansında veya hatta çift seansta kalıcı tüy giderme beklenemez. Kıl kökleri için dinlenme süresinin uzunluğu da vücut bölgesine bağlıdır.

5.2 Olası yan etkiler

Talimatlar doğrultusunda kullanıldığında, cihaz kullanımına bağlı yan etkiler ve komplikasyonlar sık görülmez. Ancak evde kullanılmak üzere tasarlananlar dahil olmak üzere, tüm kozmetik uygulamalarda belirli bir risk düzeyi söz konusudur. Dolayısıyla, evde kullanılmak üzere tasarlanan ışık atımlı tüy giderme sistemlerinin kullanımında ortaya çıkması muhtemel riskleri ve komplikasyonları anlamanız ve kabul etmeniz önem arz etmektedir.

Aynı cilt noktası üzerinde birden fazla atımın üst üste gelmesi veya çakışmasının düşük de olsa bazı olumsuz etkilere neden olma riski vardır.

Önemsiz Cilt Rahatsızlığı

Işık atımlı ev tipi tüy giderme işlemi (Home Pulsed Light) genellikle iyi tolere edilir. Ancak, bazı kullanıcılar kullanım sırasında hafif rahatsızlık hissedebilir. Bunun en iyi tanımı, uygulama yapılan cilt bölgelerinde hafif bir batma hissidir. Batma hissi uygulama sırasında veya sonrasında devam edebilir.

Bunun anlamı, cihazı daha düşük bir enerji seviyesinde kullanmanız gerektiğidir ve bu da faydalı olmazsa cihazı kullanmayı bırakmanız gerekir.

Cilt Kızarıklığı

Cihazı kullandıktan hemen sonra veya 24 saat içinde cildiniz kızarabilir. Kızarıklık genellikle 24 saat içinde geçer. **Kızarıklık 2-3 gün içinde geçmezse doktorunuza görünün.**

Kendinizi rahat hissettiğiniz ve ten renginize uygun olan enerji seviyesini kullandığınızdan emin olun.

Yüksek Cilt Hassasiyeti

Uygulama yapılan bölgedeki cilt daha hassas olur, bu nedenle ciltte kuruluk veya pul pul dökülme görülebilir.

Renk Değişiklikleri

Cihaz kıl gövdesini, özellikle kıl kökündeki renkli hücreleri ve kıl kökünün kendisini hedef alır. Yine de etrafındaki ciltte geçici hiperpigmentasyon (pigment artışı ya da kahverengiye dönme) veya hipopigmentasyon (beyazlaşma) görülme riski bulunmaktadır. Deri pigmentasyonunda değişiklik riski koyu renk cilde veya aşırı bronzlaşmış cilde sahip olan kişiler için daha yüksektir. Renk değişiklikleri veya deri pigmentasyonundaki değişiklikler genellikle geçici olup, kalıcı hiperpigmentasyon veya hipopigmentasyon nadir görülür.

Aşırı Kızarıklık ve Şişkinlik

Nadir durumlarda uygulama yapılan ciltte fazla kızarıklık ve şişme olabilir. Bu durum vücudun hassas bölgelerinde daha yaygın olarak görülebilir. Kızarıklık ve şişlik 2-7 gün arasında azalmalı ve etkilenen bölge sık sık buz uygulaması ile tedavi edilmelidir. Bölge nazikçe temizlenebilir ancak güneşe maruz kalınmamalıdır.

Su Toplaması veya Yanıklar, Cilt Yaraları

Çok olağan dışı olsa da uygulamadan sonra ciltte su toplaması, yanıklar veya yaralar meydana gelebilir. Bunların iyileşmesi birkaç hafta sürebilir ve çok nadir durumlarda fark edilir bir yara izi bırakabilir.

Etkilenen bölgeyi soğutun ve yanık kremi sürün. Bir sonraki uygulama yapılmadan önce bölgenin tamamen iyileşmesini bekleyin ve daha düşük bir enerji seviyesi kullanın.

⚠ Eğer cildiniz 3 gün içinde normal haline dönmezse doktorunuza başvurun.

Enfeksiyon veya Morarma

Cilt enfeksiyonu son derece nadirdir, ancak yine de cihazın sebep olduğu cilt yanığı veya yaranın ardından olası bir risktir.

Çok nadiren, cihaz 5-10 gün sürebilecek mavi-mor renkte morarmaya neden olabilir. Morarma geçtikçe, ciltte kahverengi renk değişimi olabilir (hiperpigmentasyon).

⚠ Bu etkilerden herhangi biri daha şiddetliyse cihazı kullanmayı hemen kesin.

⚠ Etkiler 2-3 gün içinde geçmezse doktorunuza görünün.

6. Başlayın!

6.1 Değiştirilebilir kartuşu takın

- Her bir vücut bölgesine yönelik doğru değiştirilebilir kartuşu seçmek önemlidir.
- Kartuşu (#13) takmak için uygulama yüzeyi penceresine (#10) tam olarak oturtun. Kartuşu çıkarmak için uygulama yüzeyi penceresinden çekip çıkartın.

Kartuş Boyutu	Uygulama bölgesi
Küçük	Yüz, üst dudak ve favoriler, bikini bölgesi ve koltuk altları
Orta	Bikini bölgesi, koltuk altları

Kartuş Boyutu	Uygulama bölgesi
Büyük	Boyun çizgisinin altındaki vücut

6.2 Cihazı bağlama

1. Cihazı ve diğer parçaları kutudan çıkartın.
2. Adaptörü, adaptör soketine (**#9**) ve ardından elektrik prizine takın. Tüm gösterge ışıkları (**#2**, **#4**, **#5**, **#6**) yanacak ve ardından sönecektir.

6.3 Uygulama öncesi hazırlık

- ⚠ Kullanımdan önce uygulama alanındaki veya yakınındaki tüm takıları çıkarın.
1. Tedaviye başlamadan önce tedavi uygulanacak bölgedeki cilt tıraş edilmiş, temiz ve kuru olmalı ve üzerinde herhangi bir pudra, ter önleyici veya deodorant bulunmadığından emin olunmalıdır. **Tüpleri ağdayla almayın, yolmayın veya cimbizla almayın.**
 - ⚠ Kullanımdan önce cildi temizlemek için kesinlikle alkol (parfümler, antiseptikler veya alkol içeren diğer uygulamalar dahil) veya aseton gibi yanıcı sıvılar kullanmayın.
 - ⚠ Uygulama yüzeyi (**#10**) bozulmuş veya eksik ise cihazı kullanmayın.
 2. Cildinizde uygulama yapılmaması gereken leke, siğil veya diğer izlerin üzerini örttüğünüzden emin olun. Beyaz bir bez veya beyaz bir tıbbi bant gibi ışığı emmeyen bir malzeme kullanın.

6.4 Bir nokta testi yapın

Uygulama yapmak istediğiniz her vücut bölgesi üzerinde bir nokta testi yapmanız önemlidir. Nokta testinde ten renginin uygulama için uygun olup olmadığı kontrol edilir ve uygulama yaptığınız bölge için hangi enerji seviyesinin konforlu olduğunu bilmeniz sağlanır. Hem cilt rengi hem de enerji seviyesi, hedef uygulama bölgesine bağlı olarak değişiklik gösterebilir.

1. Cihazı çalıştırmak için kontrol düğmesine (**#3**) basın. Otomatik enerji seviyesi ayarı gösterge ışığı (yeşil) (**#4**) yanacaktır.
2. Uygulama yüzeyini (**#10**) cildin üzerine yerleştirin ve atımı iletmek için atım düğmesine (**#7**) basın. Elinizle atım düğmesiyle (**#7**) birlikte taban elektrotuna (**#8**) dokunduğundan emin olun. Uygulama yüzeyi (**#10**) ciltle tam temas sağladığında hazır gösterge ışığı / ten rengi uyarı gösterge ışığı (**#6**) yavaşça yeşil renkte yanıp sönmeye başlayacaktır.
3. Anormal bir rahatsızlık hissetmediyseniz Kontrol düğmesine (**#3**) yeniden basın. Bu durum enerji seviyesini bir kademe yükseltecektir.
4. Farklı bir noktaya 2. enerji seviyesinde başka bir atış yapmak için elinizle taban elektroduna (**#8**) dokunarak atış düğmesine (**#7**) basın. Enerji seviyesini arttırarak teste devam edin. Ten rengi tablosunda belirtilen enerji seviyelerini kullanın. İlgili uygulama bölgesini için konforlu en yüksek enerji seviyesini bulduğunuzda, tedaviye başlayabilirsiniz.

- ⚠ Rahatsızlık hissederseniz daha düşük bir enerji seviyesi kullanın.

Artık uygulama yapmaya hazırsınız.

6.5 Uygulama adımları

1. Kontrol düğmesine (**#3**) basın. Cihaz açılacak, otomatik enerji seviyesi ayarı gösterge ışığı (**#4**) yeşil yanacak ve bir fan çalışma sesi duyulacaktır.
 2. Kontrol düğmesine (**#3**) bastıktan sonra, hazır gösterge ışığı /ten rengi uyarı gösterge ışığı (**#6**) yeşil yanacaktır. Artık cihaz, en düşük enerji seviyesinde kullanmanız için hazırdır. Her zaman ilk uygulamanıza enerji seviyesi 1'de başlayın.
 3. **Enerji seviyesini ayarlayın.** İsteddiğiniz enerji seviyesine gelinceye kadar Kontrol düğmesine (**#3**) arka arkaya basarak enerji seviyesini arttırın. Enerji düzeyi gösterge ışıkları (**#5**) enerji seviyesi ayarını gösterir (bkz. bölüm 4.6 Enerji seviyeleri). Açık olan enerji düzeyi gösterge ışıkları (**#5**) seçilen enerji seviyesini gösterir.
 4. Bölgede yapacağınız uygulama için **Atış** veya **Kaydırma** tekniklerinden hangisini kullanacağınıza karar verin (lütfen 4.8 Atış ve Kaydırma bölümüne başvurun).
 5. Uygulama yüzeyini (**#10**) cilt üzerine yerleştirin. Atım düğmesine (**#7**) basın. Cihaz öncelikle teninizin rengini otomatik olarak belirleyecek. Cilt rengi güvenli uygulama yapmaya yetecek kadar açıksa, cihaz galvanik enerjyi etkinleştirecektir. Hafif bir ısı ve karıncalanma hissi duymanız beklenir. Hafif bir patlama sesi de duyabilirsiniz. Bu tamamen normaldir. Galvanik enerji uygulamanın daha etkin olması için gözeneklerinizi genişletmeye yönelik çalışır.
- ⚠ Elinizle taban elektroduna (**#8**) dokunmazsanız herhangi bir galvanik enerji verilmeyecektir.
6. Bunun hemen sonrasında, cihaz cildinizin üzerine bir ışık atımı gönderir ve hazır/ten rengi uyarı gösterge ışığı (**#6**) söner. Parlak bir ışığın yanıp söndüğünü göreceksiniz ve aynı anda cihaz için normal bir ses olan bir patlama sesi işiteceksiniz. Hafif bir ısı ve karıncalanma hissedebilirsiniz. Cihaz bir sonraki atım için anında yeniden şarj olacaktır.
 7. **Atış** tekniğini kullanarak tedavi uyguluyorsanız işlemi tekrarlayın. **Kaydırma** tekniğini kullanarak tedavi uyguluyorsanız bu şekilde devam edin. Bölgenin tamamı tedavi edilene kadar atış veya kaydırma tekniğini uygulamaya devam edin.
- ⚠ Boşluklardan veya çakışmalardan kaçının.
- ⚠ Cihazın art arda atımlar gönderebilmesi için, cildinize sağlam biçimde temas etmesi ve cildiniz üzerinde hareket etmeye devam etmesi gerekir.
- ⚠ Cildinizde su toplaması veya yanıklar oluşursa, kendinizi çok rahatsız hissederseniz veya cihaz çok ısınırsa derhal cihazı kullanmayı bırakın.

6.6 Uygulamadan sonra

Uygulama seansını tamamladığınızda:

1. Cihazı kapatmak için kontrol düğmesine (**#3**) uzun süreli basın. Kullanılan son enerji seviyesi ayarını hatırlamaya çalışın, çünkü cihaz tekrar açıldığında bu ayar geri yüklenmeyecektir.
2. Adaptörü elektrik kaynağından çıkarın ve ardından cihazı temizleyin güvenli şekilde muhafaza edin (bkz. bölüm 7. Temizlik, bakım ve saklama).
3. Uygulama seansından sonra, cildinizin daha hızlı iyileşmesine yardımcı olmak üzere uygulama bölgesine bir vücut losyonu sürmenizi öneririz.

7. Temizlik, bakım ve saklama

- Cihazı elektrik kaynağından ayırın.
- Uygulama yüzeyi (#10) dahil cihazı temizlemek için, temiz, kuru bir bez ve %70 alkolle silin. Cihazınıza zarar verecek olmalarından dolayı asla asetona veya diğer aşındırıcı sıvılar kullanmayın.
- Cihazı kurulamak için bir bez kullanın.
- Cihazınızı temizledikten sonra orijinal kutusunda saklamanız önerilir.
- ⚠ Cihazı veya hiçbir parçasını kesinlikle suya sokmayın.

8. Cihaz ile bağlantı kurma

Ücretsiz Silk'n Epilasyon uygulaması Silk'n epilasyon cihazları ile attığınız her adımı destekler. Uygulama size özel bir uygulama planı oluşturur, en güvenli ve en bilinçli seçimleri yapmanıza yardımcı olur ve en iyi sonuçlar için tüm uygulama sürecini takip etmenizi sağlar.

Bir cihaz sahibi olarak Bluetooth bağlantısından da faydalanabilirsiniz. Sadece uygulamayı indirmeniz ve kayıt ve Bluetooth eşleştirme adımlarını gerçekleştirmeniz yeterlidir.

Silk'n tüy giderme uygulamasını ücretsiz indirmek için, şu karekodu tarayın:



9. Sorun Giderme

Tamir işlemleri sadece yetkili personel tarafından gerçekleştirilebilir. Cihazın içini açmaya, değiştirmeye veya tamir etmeye çalışmayın. Kendinizi tehlikeli elektrikli parçalara maruz bırakabilir ve kendinize ciddi zararlar verebilirsiniz. Bu durumda garantiniz de geçersiz kalır.

Sorun	Kontroller
Cihazım çalışmıyor.	● Adaptörün cihaza düzgün bir şekilde bağlı olduğunu ve elektrik kaynağına takılı olduğunu.
Atım düğmesine (#7) bastığımda galvanik atım gerçekleşmiyor.	● Atım düğmesine (#7) bastığınızda elinizin taban elektrotuna (#8) dokunduğunu kontrol edin. ● Galvanik enerji sadece galvanik devre kapalı olduğu zaman aktiftir. Bu durum, atım düğmesi (#7) ve taban elektroduna (#8) aynı anda basılarak sağlanır.

Sorun	Kontroller
Atım düğmesine (#7) bastığımda ışık atımı gerçekleşmiyor.	<p>Şunları kontrol edin:</p> <ul style="list-style-type: none"> • hazır gösterge ışığı / ten rengi uyarı gösterge ışığı (#6) yeşildir ve yavaşça yanıp söner. • uygulama yüzeyi (#10) cilde düzgün bir şekilde ve sıkıca bastırılır. Atım düğmesi, yalnızca cihaz cilde sıkıca bastırıldığı zaman atımları etkinleştirir. • hazır gösterge ışığı / ten rengi uyarı gösterge ışığı (#6) turuncu değildir. Işık turuncu ve hızlıca yanıp sönyorsa bu durum cildinizin güvenli kullanım açısından çok koyu olduğunun bir göstergesidir. Cihazı farklı bir bölgede kullanmayı deneyin.
Cihaz cildime temas ettiğinde ışık atımı gönderilmiyor.	<p>Şunları kontrol edin:</p> <ul style="list-style-type: none"> • cihaz bağlıdır ve hazır gösterge ışığı /ten rengi uyarı gösterge ışığı (#6) yeşil renkte olup, yanıp sönmektedir. • uygulama yüzeyi (#10) cilde düzgün bir şekilde ve sıkıca bastırılır. • Ayrıca ten renginiz çok koyu olabilir.
Hazır gösterge ışığı / ten rengi uyarı gösterge ışığı (#6) turuncu yanıp söner.	<ul style="list-style-type: none"> • Ten rengi çok koyudur.
Bir veya daha fazla ışık sürekli açık.	<ul style="list-style-type: none"> • Cihaz arızalı.
Cihaz çalışmayı durdurdu ve bekleme moduna girdi.	<ul style="list-style-type: none"> • Cihazı başlatmak için kontrol düğmesine (#3) tekrar basın.

10. Müşteri hizmetleri

Silk'n ürünleri ile ilgili daha fazla bilgi almak için bölgeniz için hazırlanan Silk'n web sitesini www.silkn.eu adresi üzerinden ziyaret edin. Eğer cihaz hasarlı, kusurlu veya onarım gerektiriyorsa ya da bizden destek almak istiyorsanız lütfen size en yakın Silk'n servisine başvurun. Bu kılavuzu www.silkn.eu adresinden PDF olarak da indirebilirsiniz.

Servis numarası: 0906-2130009

E-posta: customercareuk@silkn.eu

Ülke	Servis numarası	E-posta
Belçika	0800-29316	serviceconsommateurbe@silkn.eu
Fransa	0891-655557	serviceconsommateurfr@silkn.eu
Almanya	089 51 23 44 23	kundenservicede@silkn.eu
İtalya	+31(0)180-330 550	servizioclientiit@silkn.eu
Hollanda	0900-2502217	klantenservicenl@silkn.eu
İspanya	900 823 302	servicioalcliente@silkn.eu
İngiltere	0906-2130009	customercareuk@silkn.eu
Diğer ülkeler	+31 (0)180-330 550	info@silkn.eu

11. Garanti

Bu ürün, Avrupa yönetmelikleri ve kanunları uyarınca 2 yıllık garanti kapsamındadır. Bu ürünün garanti kapsamı, hatalı üretim süreçlerinden kaynaklanan teknik kusurlarla sınırlıdır. Garanti kapsamında işlem yapılmasını istediğinizde lütfen gerekli bilgileri almak için müşteri hizmetleri birimi ile iletişime geçin. Müşteri hizmetleri birimi, belki ürünün mağazaya ya da servise gönderilmesine gerek kalmadan sorununuzu çözebilir. Müşteri hizmetleri birimiz size yardım etmekten her zaman memnuniyet duyar!

! Üretici, uygunsuz veya hatalı kullanımdan kaynaklanan hasar veya yaralanmalardan dolayı sorumluluk kabul etmez.

12. Bertaraf Etme



Ambalajı ayrıştırarak atın. Karton ve mukavvayı kağıt geri dönüştürme hizmetleriyle ve sargı malzemelerini uygun toplama hizmetleriyle bertaraf edin.



Avrupa Birliğinde ve geri dönüştürülebilir malzemeler için ayrı toplama sistemlerinin bulunduğu diğer Avrupa ülkelerinde geçerlidir. **Eski cihazlar evsel atıklarla birlikte atılamaz!** Zaman içinde bir noktada ürünün artık kullanılamaz hale gelmesi durumunda, **sehrinizde veya ülkenizde yürürlükte olan düzenlemelere uygun şekilde bertaraf edin.** Bu şekilde, eski cihazların profesyonel şekilde geri dönüştürülmesi ve çevre açısından olumsuz sonuçların ortadan kaldırılması sağlanır. Bu nedenle, elektrikli ekipman burada gösterilen sembol ile işaretlidir.

* Cd = kadmium, Hg = cıva, Pb = kurşun şeklinde etiketli ürünler.



13. Teknik Özellikler





Model	H3500
Galvanik	70-400 Mikroamper (μ A)
Nokta boyutu	1,70cm x 3,0cm [5,10cm ²] 0,81cm x 3,0cm [2,43cm ²] 0,81cm x 1,2cm [0,97cm ²]
Teknoloji	Enhanced Home Pulsed Light™
Maks. Enerji Seviyesi	Maks. 5 J/cm ²
Dalga boyu	520-1200nm
Atım ışığı süresi	500-800 μ s
Çalışma modu	Sürekli
Tekrarlama oranı	2,0 Hz maksimum
Sistem ağırlığı	520gr
Kullanımlar arasında taşıma ve saklama ve saklama koşulları	Sıcaklık: - 40 ° ila +70 °C Bağıl nem: %10 - %70 Atmosfer basıncı: 500 - 1060 hPa

Çalışma koşulu	Sıcaklık: 10 ° - 35 °C Bağıl nem: %30 - %75 Atmosfer basıncı: 700 - 1060 hPa
Kullanımlar arasındaki minimum saklama sıcaklığından 20°C ortam sıcaklığı ile minimum çalışma sıcaklığına gelene kadar gereken süre	30 dakika
Kullanımlar arasındaki maksimum saklama sıcaklığından 20°C ortam sıcaklığı ile maksimum çalışma sıcaklığına gelene kadar gereken süre	30 dakika
Elektrik çarpmasına karşı koruma	Sınıf II ekipman tipi
Adaptör	
Model tanımlayıcı	KSA-60B-200300D5
Üretici firma Kayıt numarası	Kuantech (Cambodia) Corporation Limited 83159238 Kuantech Co., Ltd. Taiwan branch
Adres	Phum Chormpul, Khum P'pel Srok Tramkork, Takeo Province, Cambodia
Giriş Çıktı	100-240V; 50-60Hz; 1,8A 20Vdc; 3A; 60W
Ortalama verimlilik Düşük yükte verimlilik (%10) Yüksüz güç tüketimi	91.7% 88.7% 0.11W
RF Bağlanabilirliği Çalışma Frekansı: Verici Gücü:	2,402 MHz ~ 2,480MHz 0,6 mW altında

Sadeleştirilmiş Uygunluk Beyanı: AB uygunluk beyanının 10 (9) maddesi uyarınca, Bluetooth LE tipi radyo ekipmanı 2014/53/ EU Direktifine uygundur.

14. İşaretler ve semboller

	Cihazın kullanımı veya bakımıyla ilgili önemli bilgiler.
	Cihaz kullanılırken olası veya yaklaşan bir tehlike, sorun veya diğer olumsuz durumları bildiren bir ifade veya olay.
	Bu sembolü taşıyan ürünler CE Direktiflerinin koşullarını yerine getirir.

	Cihaz evsel atıklarla birlikte atılmamalıdır! Ülkenizde geçerli kanunlara uygun biçimde bertaraf edilmesini sağlayarak çevrenin korunmasına katkıda bulunun. WEEE Direktifine uyarınca.
	Kullanım kılavuzunu okuyun.
	Ayrı besleme ünitesi.
	Banyoda kullanmayın.
IP30	Cihaz, çapı 2,5 mm'den büyük olan cisimlerin (örneğin elektrik çarpmasına karşı koruma için parmakların) girmesini önlemek için gerekli korumaya sahiptir.
	Sınıf II Çift veya güçlendirilmiş izolasyon kullanılarak elektrik çarpmasına karşı koruma sağlanan ekipman.

15. Yasal Uyarı

Silk'n Beauty Ltd performansı, güvenilirliği ya da üretim kolaylığını artırmak için ürünlerde ve ürünlerin teknik özelliklerinde değişiklik yapma hakkını saklı tutar. Silk'n Beauty Ltd. tarafından verilen bilgilerin yayımlanma sırasında doğru ve güvenilir olduğuna inanılmaktadır. Ancak Silk'n Beauty Ltd bu bilgilerin kullanılması açısından hiçbir sorumluluk kabul etmemektedir. Home Skinovation Ltd'ye ait herhangi bir patent ya da patent hakkına ilişkin dolaylı olarak veya başka şekillerde herhangi bir lisans verilmemektedir. Bu belgenin hiçbir bölümü, Silk'n Beauty Ltd.'in açık yazılı izni olmadan herhangi bir amaç için, elektronik veya mekanik herhangi bir biçimde veya herhangi bir yöntemle çoğaltılamaz veya yayımlanamaz.

Silk'n Beauty Ltd'nin bu belgenin konuları ile ilgili patentleri, inceleme süreci devam etmekte olan patent başvuruları, ticari markaları, telif hakları ve başka fikri mülkiyet hakları bulunmaktadır. Bu belgenin tarafınıza verilmiş olması, sizi söz konusu patentler, ticari markalar, telif hakları ya da diğer fikri mülkiyet hakları bakımından Silk'n Beauty Ltd. ile yapılan yazılı bir anlaşma kapsamında açıkça belirtilenler dışında herhangi bir lisans sahibi yapmaz. Teknik bilgiler önceden bildirilmeksizin değiştirilebilir. Silk'n ve Silk'n logosu, Silk'n Beauty Ltd, Alon Ha-Tavor 15, Caesarea, 3079516, İsrail, www.silk'n.eu şirketinin tescilli ticari markalarıdır info@silk'n.eu.

Índice

1. Advertências	141
2. Contraindicações	143
3. Funcionalidades de segurança	144
4. Conheça o seu dispositivo	145
5. Tratamento.....	150
6. Começar a utilizar!.....	152
7. Limpeza, manutenção e armazenamento	154
8. Ligar o dispositivo	155
9. Resolução de problemas	155
10. Serviço de apoio ao cliente	156
11. Garantia.....	156
12. Descarte.....	157
13. Especificações	157
14. Sinais e símbolos	158
15. Aviso legal	159

PT

1. Advertências



O manual do utilizador é baseado nas normas e regras em vigor na União Europeia. Quando estiver no estrangeiro, deve também observar as diretrizes e leis específicas do país.

Antes da primeira utilização, leia este manual do utilizador na íntegra e guarde-o para utilização futura. Recomendamos que se familiarize com as instruções antes de cada tratamento.

- Mantenha sempre o dispositivo e as suas peças secos. Certifique-se sempre de que as suas mãos estão secas antes de ligar o adaptador à tomada elétrica.
- Não use o dispositivo enquanto toma banho ou duche.
- Se o dispositivo tiver entrado em contacto com água, desligue-o imediatamente da corrente antes de lhe tocar.
- Nunca utilize o adaptador se tiver um cabo ou ficha danificada, se não estiver a funcionar corretamente ou se tiver sido submerso em água. Se tal ocorrer, desligue o adaptador de imediato antes de lhe tocar. Se não conseguir desligar o adaptador poderá sofrer um choque elétrico!
- Nunca utilize o dispositivo se a janela amarela da superfície de tratamento estiver rachada ou danificada.
- Não utilize este aparelho perto de banheiras, chuveiros, lavatórios ou outros recipientes que contenham água.
- Não opere o dispositivo em ambientes onde exista risco de explosão. Mantenha o dispositivo e todas as suas peças afastadas de chamas e superfícies quentes.
- Nunca deixe o dispositivo sem vigilância quando ligado do fornecimento de eletricidade. Mantenha o adaptador sempre acessível, para que possa ser retirado facilmente da tomada em caso de emergência.
- Desligue sempre o dispositivo e retire-o da tomada quando não estiver a utilizá-lo, quando o tencionar limpar ou caso haja uma avaria.
- Este aparelho só deve ser utilizado com a unidade de alimentação fornecida com o dispositivo.

- Nunca puxe o adaptador da tomada pelo cabo. Remova-o sempre segurando no adaptador.
- Não torça o cabo do adaptador nem o coloque sobre extremidades afiadas. Coloque-o de forma a que não corra o risco de tropeçar.
- Não opere o dispositivo em ambientes onde exista risco de explosão. O dispositivo não é adequado para uso na presença de mistura anestésica inflamável com ar, oxigénio ou óxido nítrico. Mantenha o dispositivo e todas as suas peças afastadas de chamas e superfícies quentes.
- É emitida uma radiação ótica possivelmente perigosa a partir deste dispositivo. Não olhe para a lâmpada de funcionamento. Podem resultar danos nos olhos.
- As alterações ou modificações a este dispositivo não aprovadas expressamente pela parte responsável pela conformidade podem inibir o direito do utilizador de usar este equipamento.
- Não use se as peças ou acessórios não forem fornecidos pelo fabricante, conforme definido neste manual, ou se o dispositivo estiver danificado ou se parecer não estar a funcionar corretamente, ou se vir ou cheirar fumo. Nesses casos, pare de usar o dispositivo e contacte o Serviço de apoio ao cliente.
- Apenas pessoal autorizado pode efetuar reparações. Não tente alterar, abrir ou reparar o dispositivo. Poderá expor-se a componentes elétricos perigosos e poderá causar sérios danos a si próprio. Também anulará a sua garantia.
- As crianças não devem brincar com o dispositivo nem com nenhuma das suas partes. Estas podem ferir-se ou engolir peças pequenas e sufocar.
- Crianças devem ser supervisionadas para assegurar que não brincam com o equipamento.
- A limpeza e manutenção do usuário não devem ser feitas por crianças sem supervisão.
- Não elimine juntamente com o seu lixo doméstico! A lei exige que elimine este dispositivo elétrico (incluindo todos os acessórios e peças) num ponto de recolha para reciclagem, específico para dispositivos elétricos. Para mais detalhes, consulte a secção 12. Descarte.

2. Contraindicações

- O dispositivo não foi concebido para todas as pessoas. A remoção de pelos por lasers ou fontes de luz pulsada intensa podem causar o aumento de crescimento do pelo em alguns indivíduos, embora seja extremamente raro (menos de 1% da população). No caso das mulheres, as potenciais áreas de utilização são o rosto e pescoço e dos homens ombros e antebraços, embora o dispositivo possa ser utilizado noutras áreas. Os maiores grupos de risco são pessoas do Mediterrâneo, Médio Oriente e Sul da Ásia.
- O dispositivo não é adequado para crianças ou animais.

Não utilize o dispositivo se:

- estiver grávida ou a amamentar.
- tiver um historial de formação de cicatrizes queloides.
- sofrer ou tiver sofrido de epilepsia.
- Tiver uma doença relacionada com fotossensibilidade como porfiria, erupção de luz polimórfica, urticária solar, lúpus, etc.
- um histórico de cancro de pele ou áreas de potenciais malignidades dérmicas.
- recebido tratamento de radio ou quimioterapia nos últimos 3 meses.
- o seu médico lhe tiver prescrito medicação para um problema de pele nos últimos 6 meses.
- tiver qualquer outra doença que, na opinião do seu médico, poderá não ser segura para utilizar o dispositivo.
- não puder sentir calor adequadamente por causa de uma doença, ou outra questão relacionada com saúde.

Não utilize nestas partes do corpo:

- Numa pele bronzeada. Consulte a secção [4.9 Tipo de tratamento após exposição solar](#).
- À volta ou perto dos olhos. Utilize abaixo das maçãs do rosto.
- Em tatuagens ou em maquilhagem permanente, sinais pretos ou castanho escuros (como por exemplo sardas grandes, tecidos moles ou verrugas), mamilos, genitais, à volta do ânus ou lábios.
- Áreas com preenchimentos injetados ou toxinas.
- Uma parte do corpo que tenha um historial de surto de herpes.
- Pele com eczemas ativos, psoríase, lesões, feridas abertas ou infeções (herpes), doenças da pele anormais causadas por doenças metabólicas ou sistémicas (diabetes por exemplo).
- Em áreas propensas a rosácea.
- Em varizes.
- Em áreas dolorosas.
- Áreas em que deseja que o pêlo cresça posteriormente. Os resultados são duradouros.

Avisos adicionais

- Selecione a definição de energia com cuidado. Quando aumenta a intensidade de energia, a depilação melhora, mas aumenta o risco de efeitos colaterais e complicações.
- Acompanhe o gráfico de cor do pelo e da pele ao selecionar os níveis de energia para evitar o risco de queimaduras, bolhas ou alterações na cor da pele (consulte o gráfico na parte frontal do manual).
- Faça sempre um teste no local antes de tratar uma parte específica do seu corpo.
- Não trate a mesma área de pele mais de uma vez por sessão de remoção de pelos.
- Evite a sobreposição de pulsos ou lacunas quando trata uma área.
- Use um nível de energia mais baixo se experienciar desconforto ligeiro.
- Não exponha as áreas tratadas à luz solar, e não utilize os níveis de energia 2-5 em pele bronzeada ou após uma exposição solar recente (incluindo solários). Consulte a secção [4.9 Tipo de tratamento após exposição solar](#).
- Pare imediatamente a utilização se vir uma vermelhidão completa da pele, bolhas ou queimaduras.
- Pare imediatamente caso sinta alguma dor.
- Pare de usar imediatamente se a pele ou o dispositivo ficarem muito quentes.

3. Funcionalidades de segurança

Com o dispositivo Silk'n, a segurança vem em primeiro lugar. A tecnologia Enhanced Home Pulsed Light™ (eHPL) proporciona uma segurança superior com níveis de energia mais baixos.

A eHPL™ obtém resultados de remoção de pelos a longo prazo a uma fração do nível de energia usada noutro equipamento de remoção de pelos baseado em luz. A tecnologia combina 2 fontes de energia: energia galvânica e energia óptica. A energia galvânica permite uma melhor penetração da energia óptica na base do pelo, expandindo temporariamente os poros cutâneos.

A base do pelo absorve a luz, desativando o folículo do pelo e o crescimento do pelo é desativado.

3.1 Proteção da pele

A remoção de pelos por exposição à luz não é adequada em peles bronzeadas. O dispositivo é fornecido com um sensor de cor de pele (**#1**) incorporado que foi concebido para medir a tez da superfície aplicada e ativa níveis de energia de acordo com a tez da pele.

Além disso, a superfície de tratamento (**#10**), através da qual são emitidos pulsos de luz, encontra-se dentro do dispositivo. Isto permite que o dispositivo proteja a sua pele evitando o contacto direto entre a superfície de tratamento (**#10**) e a pele.

3.2 Proteção dos olhos

O dispositivo possui uma função de segurança incorporada para proteção dos olhos. Foi concebido para que uma luz pulsada não possa ser emitida quando a superfície de tratamento (**#10**) está virada para uma área aberta. A função de segurança permite o tratamento apenas quando a superfície de tratamento (**#10**) está em contacto com a pele.

3.3 Exposição ao Sol

- A exposição ao sol inclui exposição sem proteção constante à luz solar direta por mais de 15 minutos, ou exposição sem proteção constante à luz solar difusa por mais de 1 hora.
- Não utilize em pele bronzada ou após uma exposição solar recente, incluindo solários. A utilização do dispositivo em pele recentemente exposta ao sol pode provocar efeitos adversos como queimaduras, bolhas e alterações no tom da pele (hiper/hipopigmentação).
- Evite uma posterior exposição ao sol 4 semanas antes e 2 semanas depois do seu tratamento. Isto porque grandes quantidades de melanina expõem a pele a um maior risco ao utilizar qualquer método de remoção de pelos com base em luz. Aplica-se a todos os tipos de pele, mesmo aqueles que não parecem bronzear rapidamente.

4. Conheça o seu dispositivo

É um dispositivo elétrico eficaz e deve ser utilizado prestando especial atenção à segurança.

Antes de utilizar, é importante que leia e compreenda as instruções relativas ao modo de utilização do dispositivo, incluindo os procedimentos pós-utilização e siga-os estritamente. Recomendamos que se familiarize com as instruções deste manual antes de cada tratamento.

4.1 Conteúdo da embalagem

- Dispositivo de depilação
- Cartucho substituível x3
- Adaptador com cabo
- Cabo de extensão para adaptador (Europa / Reino Unido)
- Pano limpo
- Estojo de beleza
- Navalha
- Manual do utilizador

4.2 Funcionalidades do dispositivo

O dispositivo é um dispositivo doméstico que utiliza a tecnologia eHPL™ para a remoção de pelos indesejados. O dispositivo possui uma superfície de tratamento e um acionador de pulsos. Possui ainda um par de eletrodos, base e de toque, para criar e utilizar uma circulação de tratamento galvânico. Consulte o esquema na parte da frente do manual para ver a localização de cada funcionalidade.

- Sensor de cor de pele (#1)
- Luz indicadora ligada (verde)/luz indicadora de comunicação (azul) (#2)
- Botão de controlo (#3)
- Luz indicadora de definição automática do nível de energia (verde) (#4)
- Indicadores luminosos dos níveis de energia (1-5) (#5)

- Luz de pronto (verde)/luz indicadora de aviso do tom de pele (laranja) (#6)
- Botão de disparo (#7)
- Eléctrodo base (#8)
- Entrada de adaptador (#9)
- Janela da superfície de tratamento (#10)
- Eléctrodo de contacto (#11)
- Eléctrodo de energia galvânica (#12)
- Cartucho substituível (#13)

4.3 Utilização prevista

O dispositivo destina-se à remoção de pelos indesejados. O dispositivo também se destina ao efeito de redução de pêlos longo prazo ou permanente. A redução permanente do pelos é definida como uma redução estável a longo prazo na quantidade de pelo que volta a crescer depois de um regime de tratamento. Poderá utilizar o dispositivo para remover pelos do corpo indesejados. As zonas ideais do corpo incluem axilas, virilhas, braços, pernas, rosto (abaixo das maçãs do rosto), costas, ombros e pescoço.

O dispositivo não é um aparelho médico. Destina-se exclusivamente a tratamentos cosméticos. O dispositivo destina-se apenas à utilização privada e não se adequa à utilização terapêutica e comercial.

Este dispositivo não se destina a ser utilizado por pessoas (incluindo crianças) com capacidades físicas, sensoriais ou mentais reduzidas, ou com falta de experiência e conhecimento, exceto se tiverem recebido supervisão ou instruções relativas à utilização do aparelho por alguém responsável pela sua segurança.

Não utilizar para qualquer finalidade exceto conforme descrito neste manual.

4.4 Controlos do dispositivo

Controlo	Função/modo
Botão de controlo - premir demoradamente (#3)	<ul style="list-style-type: none"> • Premir continuamente: liga ou desliga o dispositivo. Quando ligado, o botão de controlo (#3) está verde. • Quando o dispositivo está ligado, o nível de energia encontra-se no modo automático e todas as luz indicadoras do nível de energia (#5) ficam desligadas. • Ao emparelhar com Bluetooth, a luz indicadora da comunicação (#2) é azul e pisca. Após o emparelhamento, a luz azul é constante.

Controlo	Função/modo
Botão de controlo - premir brevemente (#3)	<ul style="list-style-type: none"> • Quando o nível de energia é inferior a 5, ao premir brevemente aumentar 1 nível. O dispositivo passa automaticamente para o modo manual e a luz indicadora de definição do nível de energia (#4) fica desligada. • No nível de energia 5, ao premir brevemente, o dispositivo passa para o modo automático e todas as luzes indicadoras do nível de energia (#5) ficam desligadas. A luz indicadora de definição automática do nível de energia (#4) será verde constante. • Se estiver no modo automático, ao premir brevemente, o dispositivo passa para o modo manual e aumenta 1 nível.
Botão de disparo (#7)	Aciona um pulso de luz.
Eléctrodo base (#8)	Aciona uma luz pulsada quando pressionado em conjunto com o acionador de pulsos (#7).
Luz de pronto (verde)/luz indicadora de aviso do tom de pele (laranja) (#6)	<ul style="list-style-type: none"> • Verde constante: quando o dispositivo está ligado. • Luz apagada: O dispositivo está a preparar-se para o próximo disparo. • Verde pisca: O dispositivo está em contacto com a área de tratamento. • Laranja pisca: O dispositivo não consegue detetar a cor da pele.
Indicadores luminosos dos níveis de energia (#5)	• Verde constante: A energia está ativa. O número de luzes acesas corresponde ao nível de energia seleccionado.
Luz indicadora de definição automática do nível de energia (verde) (#4)	• Verde constante: O nível de energia é definido automaticamente de acordo com o tom de pele detetado.
Luz indicadora ligada (verde)/luz indicadora de comunicação (azul) (#2)	<ul style="list-style-type: none"> • Azul pisca: O dispositivo está ligado e a estabelecer uma ligação Bluetooth. • Azul constante: O dispositivo está emparelhado com a app.

4.5 Sensores do dispositivo

O dispositivo possui sensores de toque e cor.

- **Toque:** O dispositivo só irá emitir impulsos quando pelo menos 3 eléctrodos de contacto (#11) estiverem em contacto firme com a sua pele.
- **Cor:** a remoção de pelos baseada na luz pode provocar efeitos adversos em tons de pele mais escuros, tais como queimaduras, bolhas e alterações no tom da pele e (hiper/hipopigmentação). O dispositivo tem um sensor de cor de pele (#1) que deteta automaticamente a cor da sua pele. O sensor de cor de pele (#1) verifica a sua cor de pele no início de, e ocasionalmente durante, cada tratamento.
- ⚠ Se o dispositivo detetar que o seu tom de pele é muito escuro para uma utilização segura, o indicador luminoso de aviso de Pronto/Tom de pele (#6) irá piscar.

4.6 Níveis de energia

- O nível de energia determina a intensidade do pulso de luz aplicado na pele. À medida que o nível de energia aumenta, o mesmo se aplica aos resultados, bem como o risco de possíveis efeitos secundários e complicações (consulte a secção [5.2 Possíveis efeitos secundários](#)).
- O dispositivo tem 5 níveis de energia desde o 1 (mais baixo) até ao 5 (mais alto), representados por 5 luzes de indicador do nível de energia (# 5). Para alterar os níveis, prima brevemente o botão de controlo (#3).
- Para definir manualmente o nível de energia correto para a sua área de tratamento, consulte a secção [6.4 Efetuar um teste local](#).
- O dispositivo na definição automática define o nível de energia automaticamente de acordo com o tom de pele medido pelo dispositivo.

4.7 Modo automático e manual



O dispositivo tem dois modos: automático e manual.

Automático: Quando o acionador de impulsos (#7) é premido, o dispositivo emite um impulso com o nível de energia máximo adequado ao seu tipo de pele. Não é necessário selecionar o nível correto de energia. O processo é automático. Por exemplo, se tiver um tipo de pele 1, o impulso emitido estará no nível de energia 5, porque é o nível de energia mais elevado permitido para o seu tipo de pele. Quanto mais escuro for o tom de pele, menor será o nível de energia. Pode consultar os diferentes tipos de pele na tabela na secção [5.1 Plano de tratamento](#).

Manual: O nível de energia é definido manualmente. Ao premir brevemente, aumenta 1 nível de energia. No entanto, se definir um nível de energia superior ao nível adequado ao seu tipo de pele, o dispositivo não irá emitir um impulso e a luz de pronto/luz indicadora de aviso do tom de pele (6) irá piscar a laranja.

4.8 Pulsação e deslizamento

Ao optar por pulsar/disparar ou deslizar:

- Evite espaços ou sobreposições enquanto utiliza o dispositivo. As sobreposições aumentam a probabilidade de efeitos adversos.

⚠ Não trate a mesma área de pele mais do que uma vez por sessão de tratamento.

A pulsação é a melhor técnica para tratar pontos específicos ou pequenas áreas.

- Pressione a superfície de tratamento (#10) contra a sua pele. Trabalha em filas (cruzadas ou para baixo como demonstrado na imagem). Comece numa extremidade de cada fila e progrida para a outra extremidade. A superfície de tratamento (#10) cria marcas de pressão temporárias na área tratada para que possa ver as áreas que tratou.
- Após cada pulso, mova a superfície de tratamento (#10) para o próximo ponto. Continue a efetuar a pulsação na área que está a tratar.

O **deslizamento** é a melhor técnica para tratar partes maiores do corpo.

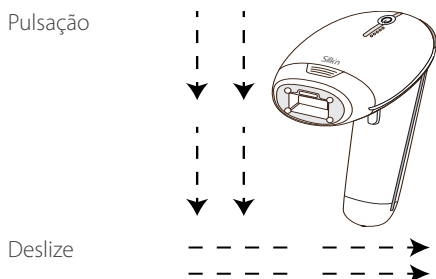

- Pressione a superfície de tratamento (**#10**) firmemente contra a sua pele e deslize lentamente sobre a sua pele (quer cruzada ou para baixo como demonstrado na imagem). Certifique-se de que a superfície de tratamento (**#10**) está sempre em contacto com a sua pele.
- A níveis de energia inferiores, o dispositivo demora apenas 0,5-2,6 segundos para recarregar entre disparos. Isto produz uma sequência ininterrupta de disparos.

4.9 Tipo de tratamento após exposição solar

- O nível de energia mais baixo (nível 1) foi concebido para uma utilização segura mesmo após uma exposição solar.
- Se usar os níveis de energia 2-5, evite uma posterior exposição ao sol **4 semanas antes e 2 semanas depois** do seu tratamento. Isto porque grandes quantidades de melanina expõem a pele a um maior risco ao utilizar qualquer método de remoção de pelos com base em luz. Aplica-se a todos os tipos de pele, mesmo aqueles que não parecem bronzear rapidamente.
- Nós não aconselhamos, mas se tem que sair ao sol após um tratamento, certifique-se de que aplica protetor solar SPF30 ou superior para a área tratada. Implemente este procedimento **2 semanas após um tratamento**.

4.10 Exposição dos olhos à luz pulsada

Apesar de poder usar o equipamento para tratar pelo facial, tenha um cuidado adicional para evitar o contacto com os olhos e utilize apenas sob as maçãs do rosto.

- ⚠ O dispositivo apenas emite disparos repetidos quando está em contacto firme com a sua pele e se o continuar a deslocar através da sua pele.

4.11 O que esperar do dispositivo

Durante uma sessão de tratamento é normal experienciar e sentir:

- **Um ruído de ventoinha:** a ventoinha de arrefecimento faz um barulho parecido com o som de um secador de cabelo.
- **Um som em cada pulso:** quando a luz pulsada eHPL™ é ativada, é normal ouvir um som subtil em simultâneo com o clarão da luz.
- **Uma sensação de calor e formigueiro:** durante cada sequência galvânica pulsada é normal sentir uma ligeira sensação de calor e formigueiro devido às energias galvânicas e de luz.

- **Um tom vermelho ligeiro ou rosado:** durante e imediatamente após a sua sessão de tratamento, não é anormal ver a pele com uma cor ligeiramente rosada. Isto é normalmente mais visível à volta dos próprios pelos.

⚠ Pare imediatamente a utilização se vir uma vermelhidão completa da pele, bolhas ou queimaduras.

5. Tratamento

5.1 Plano de tratamento

Um ciclo completo de crescimento de pelos normal pode demorar entre 18 a 24 meses. Durante este tempo, podem ser necessárias várias sessões com o para conseguir uma remoção de pelos permanente.

A eficácia da remoção de pelos varia de pessoa para pessoa, de acordo com a área do corpo, a cor do pêlo, e a forma como o dispositivo é utilizado.

Plano de tratamento típico durante um ciclo completo de crescimento do pelo:

- **Tratamentos 1-4:** planejar com duas semanas de intervalo.
- **Tratamentos 5-7:** planejar com quatro semanas de intervalo.
- **Mais de 8 tratamentos:** tratar quando necessário, até que os resultados desejados sejam alcançados.

As zonas ideais do corpo incluem axilas, virilhas, braços, pernas, costas, ombros e peito (exceto mamilos). No rosto, utilize abaixo das maçãs do rosto mas não à volta ou perto dos olhos ou lábios.

Tipo de pele ¹	Pelo ²	Fluência de luz [J/cm ²]	Parte do Corpo	Número médio de tratamentos	% de pelo Redução
I-6	Escuro louro a castanho	2.5-4	Parte inferior ou superior das pernas	Sessões 10-12, aproximadamente quatro semanas de intervalo.	60%
			Braços		50%
			Virilhas		60%
			Axilas		55%
I-6	Castanho a preto	2.5-4	Parte inferior ou superior das pernas	Sessões 8-10, aproximadamente quatro semanas de intervalo.	70%
			Braços		60%
			Virilhas		70%
			Axilas		65%

¹ A reação individual depende do tipo de pelo, bem como de fatores biológicos que possam afetar os padrões de crescimento. Alguns utilizadores podem reagir mais rápido ou mais devagar que o número médio de tratamentos.

² Não podemos esperar uma remoção permanente dos pelos numa única sessão de tratamento, nem em sessões duplas. A duração da período de repouso dos folículos do pelo também depende da área do corpo.

5.2 Possíveis efeitos secundários

Quando utilizado de acordo com as instruções, os efeitos secundários e as complicações associados à utilização do dispositivo são raros. Contudo, todos os procedimentos cosméticos, incluindo os idealizados para utilização em casa, contêm algum grau de risco. Como tal, é importante que compreenda e aceite os riscos e as complicações que podem ocorrer com sistemas por remoção de pelos à base de energia idealizados para uma utilização em casa.

Existe um pequeno risco da sobreposição de vários disparos no mesmo local ter alguns efeitos secundários.

Desconforto cutâneo ligeiro

Regra geral, a remoção de pelos em casa por luz pulsada (Home Pulsed Light™) é bem tolerada. No entanto, alguns utilizadores sentem um ligeiro desconforto durante a utilização. É melhor descrito como uma sensação de ligeiras picadas nas áreas da pele tratada. A sensação de picadas poderá durar durante ou depois do tratamento.

Isso significa que deve usar o aparelho num nível de energia mais baixo, e se isso não ajudar, deve parar de usar o dispositivo.

Vermelhidão da pele

A sua pele poderá ficar vermelha imediatamente após o uso do dispositivo ou nas 24 horas seguintes. A vermelhidão normalmente desaparece nas 24 horas seguintes. **Consulte o seu médico se a vermelhidão não desaparecer nos 2 ou 3 dias seguintes.**

Certifique-se de que usa o nível de energia que é confortável para si e adequado ao tom da sua pele.

Sensibilidade aumentada da pele

A pele da área tratada fica mais sensível e como tal poderá ocorrer secura ou escamação da pele.

Alterações de Pigmento

O dispositivo tem como alvo a base do pelo, em particular células pigmentadas no foliculo do pelo e no próprio foliculo. No entanto, existe o risco de hiperpigmentação temporária (pigmento aumentado ou descoloração acastanhada) ou hipopigmentação (branqueamento) na pele circundante. O risco de alterações na pigmentação da pele é superior para pessoas com tons de pele mais escuros ou pele excessivamente bronzeada. Normalmente, a descoloração ou as alterações de pigmento da pele são temporárias e a hiperpigmentação ou hipopigmentação permanente ocorrem muito raramente.

Vermelhidão Excessiva e Inchaço

Em casos raros, a pele tratada pode ficar muito vermelha e inchada. Isto é mais normal em áreas sensíveis do corpo. A vermelhidão e o inchaço devem durar 2 a 7 dias, e devem ser tratados com frequentes aplicações de gelo. Pode ser feita uma limpeza suave, mas deve ser evitada a exposição solar.

Bolhas ou queimaduras, feridas

Embora não seja muito comum, podem aparecer bolhas, queimaduras ou feridas na pele após um tratamento. Estas podem demorar algumas semanas a cicatrizar e, em casos muito raros, deixar uma cicatriz.

Arrefeça a área afetada e aplique creme anti-queimaduras. Espere até que a área cure completamente antes de realizar outro tratamento e utilize um nível de energia mais baixo.

⚠ Se a pele não regressar ao normal em 3 dias, consulte o seu médico.

Infeção ou hematomas

A infeção da pele é extremamente rara, mas é um risco possível após uma queimadura ou ferida causada pelo dispositivo.

Em casos muito raros, o dispositivo pode causar nódos negros que podem durar entre 5 a 10 dias. À medida que a nódos negra vai desaparecendo, poderá ocorrer uma descoloração castanho ferrugem da pele (hiperpigmentação).

⚠ Pare imediatamente a utilização se algum desses efeitos secundários for mais grave.

⚠ Consulte o seu médico caso os efeitos secundários não desapareçam no prazo de 2 a 3 dias.

6. Começar a utilizar!

6.1 Montar o cartucho substituível

1. Para cada área do corpo, é importante escolher o cartucho substituível correto.
2. Para colocar o cartucho (**#13**), encaixe-o na janela da superfície de tratamento (**#10**). Para remover o cartucho, retire-o da janela da superfície de tratamento.

Tamanho do cartucho	Área de tratamento
Pequeno	Rosto, lábio superior e patilhas, virilhas e axilas
Médio	Virilhas, axilas
Grande	Corpo abaixo do decote

6.2 Ligar o dispositivo

1. Retire o dispositivo e os outros componentes da caixa.
2. Insira o adaptador na entrada de adaptador (**#9**) e ligue o adaptador a uma tomada elétrica. Todas as luzes indicadoras (**#2, #4, #5, #6**) irão acender-se e depois desligar-se.

6.3 Preparação pré-tratamento

⚠ Remova todas as joias na ou perto da área de tratamento antes da utilização.

1. Antes de tratar uma área, a pele deverá ser rapada, limpa, seca e estar livre de pós ou desodorizantes. **Não faça a depilação a cera, com pinça nem arranque pelos.**

⚠ Nunca utilize líquidos inflamáveis como álcool (incluindo perfumes, antissépticos ou outras aplicações com álcool) ou acetona para limpar a pele antes de utilizar.

- ⚠ Não utilize o dispositivo se a superfície de tratamento (**#10**) estiver danificada ou em falta.
2. Certifique-se de que tapa sinais ou verrugas ou outras marcas cutâneas que não devem ser tratadas. Utilize um material que não absorva a luz, como um pano branco ou adesivo branco.

6.4 Efetuar um teste local

É importante efetuar um teste local para cada parte do corpo que deseja tratar. Um teste local verifica se a cor da pele é apropriada para tratamento e permite-lhe saber qual nível de energia é confortável para a área que está a tratar. A cor de pele e o nível de energia podem variar dependendo da área de tratamento alvo.

1. Prima o botão de controlo (**#3**) para ligar o dispositivo. A luz indicadora de definição automática do nível de energia (**#4**) irá permanecer acesa.
2. Posicione a superfície de tratamento (**#10**) sobre a pele e prima o botão de disparo (**#7**) para aplicar um disparo. Certifique-se de que a sua mão toca no elétrodo base (**#8**) juntamente com o botão de disparo (**#7**). Assim que a superfície de tratamento (**#10**) estiver em pleno contacto com a pele, a luz de pronto/luz indicadora de aviso do tom de pele (**#6**) começa a piscar a verde lentamente.
3. Se não sentir um desconforto fora do normal, volte a premir o botão de controlo (**#3**). Isto irá aumentar um nível de energia.
4. Prima o botão de disparo (**#7**) com a sua mão a tocar no elétrodo base (**#8**) para aplicar outro disparo num local diferente com o nível de energia 2. Continue a testar em níveis de energia superiores. Utilize os níveis de energia indicados no quadro de cor de pele. Quando encontrar o nível de energia mais elevado confortável para essa área de tratamento, pode começar o seu tratamento.

⚠ Mude para um nível de energia mais baixo se sentir um desconforto ligeiro.

Está pronto para efetuar um tratamento.

6.5 Etapas de tratamento

1. Prima o botão de controlo (**#3**). O dispositivo irá ligar-se, a luz indicadora de definição automática do nível de energia (**#4**) irá ficar verde e começa a ouvir-se o som de uma ventoinha.
2. Após premir o botão de controlo (**#3**), a luz de pronto/luz indicadora de aviso do tom de pele (**#6**) irá ficar verde. O dispositivo fica então preparado para ser usado no nível de energia mais baixo. Comece sempre no nível de energia 1 no seu primeiro tratamento.
3. **Defina o nível de energia.** Prima o botão de controlo (**#3**) repetidamente para aumentar o nível de energia até obter o nível desejado. Os indicadores luminosos dos níveis de energia (**#5**) indicam a definição do nível de energia (consulte a secção [4.6 Níveis de energia](#)). O número de indicadores luminosos dos níveis de energia (**#5**) acesos indicam o nível de energia selecionado.
4. Decida se deseja tratar a área por **Pulsção** ou **Deslizamento** (consulte a secção [4.8 Pulsção e deslizamento](#)).

5. Aplique a superfície de tratamento (**#10**) na pele. Prima o acionador de pulsos (**#7**). O dispositivo irá determinar primeiro a cor da pele automaticamente. Se a cor da pele for suficientemente clara para uma aplicação segura, o dispositivo ativará a energia galvânica. Irá sentir uma sensação ligeira de calor e formigueiro, e poderá ouvir um estalido. Isto é completamente normal. A energia galvânica trabalha para ampliar os seus poros para uma melhor aplicação do tratamento.
- ⚠ Se a sua mão não estiver em contacto com o eléctrodo base (**#8**) energia galvânica não será emitida.
6. Logo de imediato, o dispositivo pisca num pulso de luz na sua pele, e o indicador luminoso de aviso Pronto/Tom de pele (**#6**) irá desligar-se. Irá ver um flash de luz brilhante e, simultaneamente, ouvirá um estalido, que é um ruído normal para o dispositivo. Irá sentir uma leve sensação de calor e formigueiro. O dispositivo irá recarregar imediatamente para o próximo disparo.
7. Se estiver a **pulsar**, repita o processo. Se estiver a **deslizar**, basta continuar. Continue a disparar ou a deslizar até ter tratado a área completamente.
- ⚠ Tente evitar áreas por tratar ou sobreposições.
- ⚠ O dispositivo apenas emite disparos repetidos quando está em contacto firme com a sua pele e se o continuar a deslocar através da sua pele.
- ⚠ Pare de usar imediatamente se a sua pele ficar com bolhas ou queimada, se sentir um grande desconforto ou se o dispositivo aquecer demasiado.

6.6 Após o tratamento

Quando tiver terminado a sua sessão de tratamento:

1. Prima o botão de controlo (**#3**) para desligar o dispositivo. Não se esqueça da última definição do nível de energia que utilizou, uma vez que não será restaurado quando voltar a ligar o dispositivo.
2. Desligue o adaptador da tomada elétrica e, em seguida, limpe o dispositivo e guarde-o em segurança (consulte a secção 7. Limpeza, manutenção e armazenamento).
3. Após a sua sessão de tratamento, recomendamos que aplique uma loção corporal na área tratada para ajudar a sua pele a recuperar do tratamento mais rapidamente.

7. Limpeza, manutenção e armazenamento

- Desligue o dispositivo da tomada elétrica.
- Para limpar o dispositivo, incluindo a superfície de tratamento (**#10**), limpe com um pano limpo e seco e com álcool a 70%. Nunca utilize acetona ou outros líquidos abrasivos, pois irão danificar o seu dispositivo.
- Utilize um pano para secar o dispositivo.
- Após a limpeza, recomendamos que guarde o dispositivo na sua caixa original.
- ⚠ Não imersa o dispositivo nem nenhuma das suas peças na água.

8. Ligar o dispositivo

A aplicação gratuita Silk'n Hair Removal ajuda-o em todos os passos com os dispositivos de depilação Silk'n. A aplicação cria o seu plano de tratamento personalizado, ajuda-o a fazer as escolhas mais seguras e mais informadas e assegura-se de que realiza todo o tratamento para obter melhores resultados.

Como proprietário, pode também desfrutar a conectividade Bluetooth. Basta descarregar a aplicação e seguir o processo de registo e as etapas de sincronização de Bluetooth.

Para um download gratuito da aplicação de depilação Silk'n, digitalize:



9. Resolução de problemas

Apenas pessoal autorizado pode efetuar reparações. Não tente alterar, abrir ou reparar o dispositivo. Poderá expor-se a componentes elétricos perigosos e poderá causar sérios danos a si próprio. Também anulará a sua garantia.

Problema	Verificações
Não consigo ligar o dispositivo.	<ul style="list-style-type: none">• Verifique se o adaptador está conectado adequadamente ao dispositivo e ligado a uma tomada elétrica na parede.
Não existe impulso galvânico quando primo o acionador de pulsos (#7).	<ul style="list-style-type: none">• Verifique se a sua mão está a tocar o elétrodo base (#8) quando prime o acionador de impulsos (#7).• A energia galvânica só está ativa quando o circuito galvânico está fechado. Isto é possível premindo o botão de disparo (#7) e o elétrodo base (#8) ao mesmo tempo.
Não existe luz pulsada quando primo o acionador de pulsos (#7).	<p>Verifique se:</p> <ul style="list-style-type: none">• a luz de pronto/luz indicadora de aviso do tom de pele (#6) fica verde e pisca lentamente.• a superfície de tratamento (#10) encontra-se em pleno contacto com a pele. O acionador de impulsos só ativa os impulsos quando o dispositivo está em pleno contacto com a pele.• a luz de pronto/luz indicadora de aviso do tom de pele (#6) não está laranja. Se estiver e piscar rapidamente, significa que a sua pele é demasiado escura para uma utilização segura. Tente usar o dispositivo numa área diferente.

Problema	Verificações
Não há pulso de luz quando o dispositivo toca na minha pele.	<p>Verifique se:</p> <ul style="list-style-type: none"> • o dispositivo está ligado e a luz de pronto/luz indicadora de aviso do tom de pele (#6) está verde e a piscar. • a superfície de tratamento (#10) encontra-se em pleno contacto com a pele. • É igualmente possível que a cor da sua pele seja muito escura.
A luz de pronto/luz indicadora de aviso do tom de pele (#6) pisca a laranja.	<ul style="list-style-type: none"> • A cor da pele é muito escura.
Uma ou mais luzes estão acesas constantemente.	<ul style="list-style-type: none"> • O dispositivo tem defeito.
O dispositivo parou de funcionar e está em modo de suspensão.	<ul style="list-style-type: none"> • Prima o botão de controlo (#3) novamente para iniciar o dispositivo.

10. Serviço de apoio ao cliente

Para mais informações sobre os produtos da Silk'n, visite o nosso site regional da Silk'n: www.silkn.eu. Se o seu dispositivo estiver danificado, defeituoso, a precisar de reparação ou se necessitar de assistência, contacte o centro de assistência técnica da Silk'n mais próximo. Este manual também está disponível sob a forma de PDF, podendo ser transferido em: www.silkn.eu.

Número da assistência técnica: 0906-2130009

E-mail: customercareuk@silkn.eu

País	Número da assistência técnica	Email
Bélgica	0800-29316	serviceconsommateurbe@silkn.eu
França	0891-655557	serviceconsommateurfr@silkn.eu
Alemanha	089 51 23 44 23	kundenservicede@silkn.eu
Itália	+31(0)180-330 550	servizioclientiit@silkn.eu
Países Baixos	0900-2502217	klantenservicenl@silkn.eu
Espanha	900 823 302	servicioalcliente@silkn.eu
Reino Unido	0906-2130009	customercareuk@silkn.eu
Outros países	+31 (0)180-330 550	info@silkn.eu

11. Garantia

Este produto é abrangido por uma garantia de 2 anos, de acordo com os regulamentos e a legislação europeia. A extensão da garantia neste produto limita-se a defeitos técnicos provocados por processos de produção defeituosos. Caso queira reclamar a garantia, certifique-se de que contacta a assistência técnica para obter instruções. Poderão ser capazes de solucionar os seus problemas sem precisarem de devolver o produto à loja ou à assistência técnica. A nossa assistência técnica está sempre pronta para ajudá-lo!

! O fabricante não se responsabiliza por danos físicos ou materiais causados por utilização inadequada ou incorreta.

12. Descarte



Separe a embalagem antes de a descartar. Descarte o papelão e o cartão junto de um serviço de reciclagem de papel e os invólucros junto de um serviço de recolha apropriado.



(Aplicável na União Europeia e em outros países europeus com sistemas de recolha seletiva de materiais recicláveis). **Os eletrodomésticos velhos não devem ser eliminados juntamente com o lixo doméstico!** Se a determinada altura o produto já não estiver em condições de ser utilizado, **elimine-o de acordo com os regulamentos em vigor na sua cidade ou país.** Desta forma, os eletrodomésticos antigos são reciclados de forma profissional e evitam-se igualmente consequências negativas para o ambiente. Por este motivo, o equipamento elétrico está marcado com o símbolo aqui apresentado.

* Produtos etiquetados com Cd = cádmio, Hg = mercúrio, Pb = chumbo.





13. Especificações



Modelo	H3500
Galvânico	70-400 Microamperes (μA)
Tamanho do ponto	1,70 cm x 3,0 cm [5,10 cm ²] 0,81 cm x 3,0 cm [2,43 cm ²] 0,81 cm x 1,2 cm [0,97 cm ²]
Tecnologia	Enhanced Home Pulsed Light™
Nível de energia máx.	Max 5J/cm ²
Comprimento de onda	520-1200 nm
Duração da luz pulsada	500-800 μs
Modo de funcionamento	Contínuo
Taxa de repetição	2.0 Hz máximo
Sistema de peso	520 g
Transporte e conservação entre utilizações e condições de conservação	Temperatura: - 40 ° até +70 °C Humidade relativa: 10% - 75% HR Pressão atmosférica: 500 - 1060 hPa
Condições de funcionamento	Temperatura: 10 ° - 35 °C Humidade relativa: 30% - 75% HR Pressão atmosférica: 700 - 1060 hPa
Período a partir da temperatura de armazenamento mínima entre utilizações a temperatura de funcionamento mínima com temperatura ambiente de 20°C	30 minutos
Período a partir da temperatura de armazenamento máxima entre utilizações a temperatura de funcionamento máxima com temperatura ambiente de 20°C	30 minutos

Proteção contra choques elétricos	Tipo de equipamento Classe II
Adaptador	
Identificador do modelo	KSA-60B-200300D5
Fabricante Número de registo	Kuantech (Cambodia) Corporation Limited 83159238 Kuantech Co., Ltd. Taiwan branch
Endereço	Phum Chormpul, Khum P'pel Srok Tramkork, Takeo Province, Cambodia
Entrada: Saída	100-240 V; 50-60 Hz; 1,8 A 20 Vdc; 3 A; 60 W
Eficiência média no modo ativo Eficiência a carga baixa (10%) Consumo energético em vazio	91.7% 88.7% 0.11W
Conectividade RF Frequência de funcionamento: Potência de emissão:	2,402 MHz ~ 2,480MHz Inferior a 0,6 mW

Declaração de Conformidade Simplificada: em conformidade com o artigo 10(9) da declaração UE de conformidade, o equipamento de rádio tipo Bluetooth LE encontra-se em conformidade com a Diretiva 2014/53/UE.

14. Sinais e símbolos

	Informações importantes sobre como usar ou manter o dispositivo.
	Uma declaração ou evento que indica um perigo ou problema possível ou ou iminente, ou outra situação desagradável ao usar o dispositivo.
	Os produtos assinalados com este símbolo cumprem os requisitos das diretivas EU.
	Não elimine juntamente com o seu lixo doméstico! Elimine de acordo com as leis do seu país e ajude a proteger o ambiente. Em conformidade com a Diretiva REEE.
	Leia o manual de utilização.

	Unidade de alimentação separada.
	Não utilizar na casa de banho.
IP30	O dispositivo está protegido contra a entrada de objetos superiores a 2,5 mm de diâmetro, nomeadamente dedos, para os proteger de choques elétricos.
	Classe II. Equipamento com proteção contra choques elétricos através da utilização de isolamento duplo ou reforçado.

15. Aviso legal

A Silkn Beauty Ltd reserva-se o direito a efetuar alterações aos seus produtos ou especificações, para melhorar o desempenho, a fiabilidade ou a comercialização. Acredita-se que as informações fornecidas pela Silkn Beauty Ltd. sejam exatas e fiáveis no momento da sua publicação. Contudo, a Silkn Beauty Ltd não assume qualquer responsabilidade pela sua utilização. Não é concedida qualquer licença pela sua implicação ou não segundo sob qualquer patente ou direitos de patente da Silkn Beauty Ltd. Nenhuma parte deste documento pode ser reproduzida ou transmitida sob qualquer forma ou sob quaisquer meios, eletrónicos ou mecânicos, para qualquer fim, sem a autorização expressa por escrito da Silkn Beauty Ltd. O conteúdo deste manual está sujeito a alterações sem aviso prévio.

A Silkn Beauty Ltd. possui patentes e aplicações de patentes pendentes, marcas comerciais, direitos de autor ou outros direitos de propriedade intelectual que abrangem o objeto deste documento. A disponibilização deste documento não lhe dá direito a qualquer licença destas patentes, direitos comerciais, direitos de autor ou outros direitos de propriedade intelectual, exceto conforme o expressamente declarado em qualquer acordo por escrito por parte da Silkn Beauty Ltd. As especificações estão sujeitas a alterações sem aviso prévio. A Silk'n e os logótipos da Silk'n são marcas registadas da Silkn Beauty Ltd, Alon Ha-Tavor 15, Caesarea, 3079516, Israel, www.silkn.eu, info@silkn.eu.

Indholdsfortegnelse

1. Advarsler	161
2. Kontraindikationer	162
3. Sikkerhedsfunktioner	164
4. Lær din enhedent at kende	165
5. Behandling	169
6. Kom godt i gang!	171
7. Rengøring, vedligeholdelse og opbevaring.....	174
8. Tilslutning af enheden	174
9. Problemløsning	174
10. Kundeservice	175
11. Garanti.....	176
12. Bortskaffelse	176
13. Specifikationer.....	176
14. Tegn og symboler	177
15. Juridisk information	178

DA

1. Advarsler



Brugermanualen er baseret på gældende standarder og regler i EU. Når du er i udlandet, skal du altid overholde det pågældende lands retningslinjer og love.

Før første anvendelse skal du læse hele brugermanualen og gemme den til senere brug. Vi anbefaler, at du gør dig bekendt med vejledningen inden hver behandling.

- Hold altid apparatet og dens dele tørre. Sørg for hænderne er tørre, før du tilslutter adapteren til strømmen.
- Brug ikke enheden i badet eller bruseren.
- Hvis enheden er i kontakt med vand, skal den straks afbrydes fra elforsyningen før berøring.
- Brug ikke adapteren med beskadiget ledning eller stik, hvis den ikke virker korrekt eller den er i vand. Sker det, skal adapteren straks afbrydes, før du rører den. Hvis adapteren ikke afbrydes, er der risiko for elektrisk stød!
- Brug ikke enheden, hvis det gule behandlingsoverfladevindue er revnet eller gået i stykker.
- Anvend ikke udstyret tæt på badekar, badebrusere, kar eller beholdere med vand.
- Betjen ikke apparatet et sted med eksplosionsfare. Opbevar apparatet og alle dele på afstand af åben ild og varme overflade.
- Efterlad ikke enheden uden opsyn, mens den er forbundet til elnettet. Veksel-/jævnstrømsadapteren skal altid være tilgængelig, så den let kan afbrydes fra strømmen i et nødstilfælde.
- Sluk altid apparatet og afbryd fra strømmen, når du ikke bruger apparatet, når du har tænkt dig at gøre den ren i tilfælde af fejl.
- Udstyret må kun anvendes med den medfølgende strømfor-syningsenhed.
- Træk ikke adapteren ud af stikket ved at holde i ledningen. Tag den ud ved at holde i adapteren.
- Adapterkablet må ikke bøjes eller føres over skarpe kanter. Det skal placeres, så der ikke er risiko for at falde over det.

- Betjen ikke apparatet et sted med eksplosionsfare. Apparatet er ikke egnet til at blive brugt i nærheden af brandbare bedøvende stoffer med luft, ilt eller kvælstofoverilte. Opbevar apparatet og alle dele på afstand af åben ild og varme overflade.
- Der er risiko for farlig optisk stråling fra apparatet. Kig ikke ind i driftslampen. Det kan skade dine øjne.
- Ændring af enheden, der ikke direkte godkendes af den kvalitetsansvarlige, kan medføre, at brugeren ikke må betjene udstyret.
- Må ikke anvendes, hvis der er dele eller tilbehør, som ikke leveres af producenten jf. manualen, eller hvis apparatet er beskadiget eller det ikke virker korrekt, eller hvis du ser eller lugter røg. I disse tilfælde skal du stoppe med at bruge apparatet og kontakte kundeservice.
- Kun godkendt personale må udføre reparation. Undlad at ændre, åbne og reparere enheden. Det kan udsætte dig for farlige elektriske komponenter og kan medføre, at du kommer alvorligt til skade. Det vil gøre garantien ugyldig.
- Børn må ikke lege med emballagen apparatet (eller nogen af dens dele). De kan komme til skade eller komme til at sluges dele og få noget galt i halsen.
- Børn skal overvåges af en voksen for at sikre at de ikke leger med apparatet.
- Rengøring og brugervedligeholdelse må ikke udføres af børn uden opsyn.
- Du må ikke bortskaffe enheden sammen med almindeligt affald! Loven kræver, at denne elektronikenhed (herunder alt tilbehør og dele) skal bortskaffes på en genbrugsplads, hvor man tager imod elektronikenheder. Yderligere oplysninger fremgår af 12. Bortskaffelse.

2. Kontraindikationer

- Apparatet kan ikke anvendes af alle. Hårfjernelse med laser eller intense pulserende lyskilder kan forårsage øget hårvækst hos nogle mennesker, selvom det er meget sjældent (mindre end 1%). Potentielle behandlingsområder for kvinder er ansigtet og halsen og for mænd er det ryggen, skuldre og overarme, selvom andre områder også kan behandles. De største risikogrupper er mennesker fra Middelhavsområdet, Mellemøsten og det sydlige Asien.
- Apparatet er uegnet til brug på børn eller dyr.

Du må ikke bruge apparatet, hvis du har:

- er gravid eller ammende.
- sygdomshistorie med dannelse af arkeloid.
- har lidt eller lider af epilepsi.
- En sygdom relateret til fotosensitivitet, som porfyri, polymorf lyseruption, Urticaria solaris, lupus etc.
- en sygdomshistorie med hudkræft eller områder med potentielle maligniteter.
- modtaget strålebehandling eller kemoterapi indenfor de sidste 3 måneder.
- har modtaget lægemidler fra din læge for en hudsygdom i løbet af de sidste 6 måneder.
- har andre sygdomme, som efter din læges mening udgør en risiko for dig ved brug af apparatet.
- kan ikke føle varme på grund af sygdom eller lidelse.

Må ikke anvendes på følgende steder på kroppen:

- På solbrun hud. Se afsnit 4.9 Korrekt behandling efter ophold i solen.
- Omkring eller nær øjnene. Brug under kindbenene.
- Tatoveringer eller permanent makeup, mørkebrune eller sorte pletter, (som store fregner, skønhedspletter eller vorter), brystvorter, genitalier, omkring anus, eller læber.
- Område med indsprøjtet fyldstof eller toxiner.
- En del af kroppen, hvor der tidligere har været udbrud af herpes.
- Hud med eksem i udbrud, psoriasis, skadet hud, åbne sår eller infektioner (kolde sår), unormal hud forårsaget af systemiske eller stofskiftesygdomme (for eksempel diabetes).
- Områder udsat for rosacea.
- På åreknuder.
- Smertefulde områder.
- Områder, hvor du eventuelt senere ønsker hårvækst. Resultatet holder længe.

Yderligere advarsler

- Vælg nøje energindstilling. Når energistyrken øges, er hårfjernelsen mere effektiv, men med større risiko for bivirkninger og komplikationer.
- Følg hår- og hudfarvetabellen ved valg af energiniveau for at undgå risikoen for forbrænding, blister eller ændring af hudfarven (tabellen findes forrest i manualen).
- Lav altid en lille prøve før du behandler et sted på kroppen.
- Du må ikke behandle det samme område mere end én gang pr. hårfjerningsbehandling.
- Undgå overlappende pulssløg eller huller ved behandling af et område.
- Brug et lavere energiniveau, hvis du oplever behandlingen er ubehagelig.

- Du må ikke udsætte behandlingsområder for solen og du må ikke bruge energiniveau 2-5 på solbrun hud eller efter nylig solbadning (gælder også kunstig solbruning). Se afsnit 4.9 Korrekt behandling efter ophold i solen.
- Stop øjeblikkeligt brugen hvis du oplever rødmen eller hvis der opstår vabler eller sår på din hud.
- Ophør straks med brugen, hvis du føler smerter.
- Ophør straks med brugen, hvis huden eller apparatet bliver for varm.

3. Sikkerhedsfunktioner

Sikkerheden er i højsædet med Silk'n. Enhanced Home Pulsed Light™ (eHPL) giver fremragende sikkerhed med et lavt energiforbrug.

Med eHPL™ opnås langvarige hårfjernelsesresultater med en brøkdel af energiforbruget der anvendes i andet lysbaseret hårfjernelsesudstyr. Teknologien kombinerer 2 energikilder, nemlig galvanisk energi og optisk energi. Den galvaniske energi giver mulighed for bedre penetrering af optisk energi til hårsækken ved midlertidigt at udvide hudens porre.

Hårsækken absorberer lyset, deaktiverer hårsækken og hårvæksten standses.

3.1 Hudbeskyttelse

Lysbaseret hårfjernelse er ikke egnet til solbrun hud. Apparatet er udstyret med indbygget hudfarvesensor (#1), som er designet til at måle teinten af den behandlede overflade og anvender et energiniveau, der passer med teinten.

Desuden er behandlingsoverfladen (#10), som lyspuls leveres gennem, forsænket inde i enheden. Dermed kan apparatet beskytte din hud og undgå direkte kontakt af behandlingsoverflade (#10) og huden.

3.2 Beskyttelse af øjne

Apparatet har indbygget sikkerhedsfunktion med øjenbeskyttelse. Den er designet, så lysimpulser ikke kan udsendes, når behandlingsoverfladen (#10) vender mod det åbne. Sikkerhedsfunktionen gør, at behandling kun kan ske, når behandlingsoverfladen (#10) er i kontakt med huden.

3.3 Udsættelse for sollys

- Sollys indebærer konstant ubeskyttet eksponering for direkte sollys i over 15 minutter eller konstant ubeskyttet eksponering for diffust sollys i over 1 time.
- Må ikke bruges på solbrun hud, eller hud der for nyligt har været udsat for sol (gælder også brug af solarier). Brug af apparatet på hud med nylig eksponering til sollys kan resultere i uønskede bivirkninger som f.eks. forbrændinger, vabler og ændringer i hudfarven (hyper- eller hypopigmentering).
- Undgå yderligere soleksposering i 4 uger før og 2 uger efter din behandling. Dette skyldes at tilstedeværelsen af store mængder melanin udsætter huden for større risiko ved brug af enhver form for lysbaseret hårfjerningsmetode. Dette gælder for alle hudtyper også typer som tilsyneladende ikke bliver hurtigt solbrune.

4. Lær din enhedent at kende

Enheden er kraftigt elektrisk udstyr og skal anvendes sikkerhedsmæssigt omhyggeligt.

Inden brug, de er vigtigt, at du læser og forstår vejledningen i at bruge enheden samt vejledningen for efterfølgende brug og at du følger den nøje. Vi anbefaler, at du gør dig bekendt med vejledningen i nærværende inden hver behandling.

4.1 Pakkens indhold

- Hårfjerner
- Udskiftelig patron x3
- Adapter med kabel
- Forlænger kabel til adapter (Europa / Storbritannien)
- Rengøringsklud
- Beauty-etui
- Barberkniv
- Brugermanual

4.2 Enhedens funktioner

Enheden er udstyr til privat brug med eHPL™-teknologi til at fjerne uønsket hår. Enheden har en behandlingsoverflade og pulsudløseren. Den har også et par elektroder, bund og touch, til at give og anvende galvanisk behandlingscirkulation. Tegningen forrest i brugermanualen viser placeringen af hver funktion.

- Hudfarvesensor (#1)
- Tændt indikatorlys (grøn) / indikatorlys for kommunikation (blå) (#2)
- Kontrolknop (#3)
- Indikatorlys til automatisk energiniveauindstilling (grøn) (#4)
- Indikatorer for energiniveau (1-5) (#5)
- Lys for klar (grøn) / indikatorlys for hudfarveadvarsel (orange) (#6)
- Pulsudløseren (#7)
- Basiselektrode (#8)
- Adaptersokkel (#9)
- Behandlingsoverfladevindue (#10)
- Kontaktelektrode (#11)
- Galvanisk energielektrode (#12)
- Udskiftelig patron (#13)

4.3 Beregnet anvendelse

Enheden er beregnet til at fjerne uønsket hår. Enheden er beregnet til langvarig eller permanent hårreduktion. Permanent hårreduktion defineres som en langvarig stabil reduktion i antallet af hår der vokser ud igen efter en behandling. Du kan bruge apparatet til at fjerne uønsket kropsbehåring. Ideelle kropsområder er underarme, bikinikant, arme, ben, ansigt (under kindbenene), ryggen, skulderen og brystet.

Enheden er ikke medicinsk udstyr. Den er kun beregnet til kosmetisk behandling. Enheden må kun bruges privat og er ikke egnet til kommercielt eller terapeutisk formål.

Udstyret er ikke tildænkt anvendelse af personer (herunder børn) med fysisk, følelsesmæssig eller mentalt handicap, manglende erfaring og viden, medmindre vedkommende er under tilsyn eller vejledning i brug af udstyret fra en person med ansvar for vedkommendes sikkerhed.

Den må ikke bruges til noget andet formål end det, som beskrives i vejledningen.

4.4 Kontrolfunktioner

Kontrol	Funktion / Mode
Kontrolknop - langvarigt tryk (#3)	<ul style="list-style-type: none">• Langt tryk: tænder eller slukker apparatet. Når den er tændt, lyser kontrolknappen (#3) grønt.• Når enheden er tændt, er energiniveauet automatisk og alle indikatorlys for energiniveau (#5) er slukket.• Under parring med Bluetooth er indikatorlys for kommunikation (#2) blåt og blinker. Når den er parret, lyser det blå lys konstant.
Kontrolknop - et kortvarigt tryk (#3)	<ul style="list-style-type: none">• Når energiniveauet er under 5, øger et kortvarigt tryk det med 1 niveau. Enheden indstiller sig selv til manuel funktion og indikatorlys for automatisk energiniveauindstilling (grøn) (#4) er slukket.• På energiniveau 5 vil et kortvarigt tryk indstille enheden til automatisk funktion og indikatorlys for energiniveau (#5) er slukket. Indikatorlys for automatisk energiniveauindstilling (#4) lyser konstant grønt.• I automatisk funktion vil et kortvarigt tryk indstille enheden til manuel funktion og niveauet øges 1 ad gangen.
Pulsudløseren (#7)	Udløser lysimpuls.
Basiselektrode (#8)	Udløser et lysimpuls ved tryk sammen med pulsudløseren (#7).
Lys for klar (grøn) / indikatorlys for hudfarveadvarsel (orange) (#6)	<ul style="list-style-type: none">• Konstant grøn: Når apparatet tændes.• Slukket lys: Apparatet er klar til næste puls.• Blinker grønt: Enheden er i kontakt med behandlingsområdet.• Blinker orange: Enheden kan ikke registrere hudfarve.
Indikator for energiniveau (grøn) (#5)	<ul style="list-style-type: none">• Konstant grønt: Aktiv energi. Nummeret for indikatorer svarer til det valgte energiniveau.

Kontrol	Funktion / Mode
Indikatorlys til automatisk energiniveauindstilling (grøn) (#4)	<ul style="list-style-type: none"> • Konstant grønt: Energiniveauet indstilles automatisk ifølge registreret hudfarve.
Tændt indikatorlys (grøn) / indikatorlys for kommunikation (blå) (#2)	<ul style="list-style-type: none"> • Blinker blå: Enheden er tændt og ved at oprette forbindelse til Bluetooth. • Konstant blå: Enheden er parret med appen.

4.5 Apparatets sensorer

Apparatet har sensorer til berøring og farve.

- **Kontakt:** Enheden udsender kun lyspuls, når mindst 3 kontaktelektroder (#11) er i god kontakt med huden.
- **Farve:** Lysbaseret hårfjerning på mørk hudfarve kan resultere i uønskede bivirkninger som f.eks. forbrændinger, vabler og ændringer i hudfarven (hyper- eller hypopigmentering). Apparatet har en hudfarvesensor (#1) som registrerer din hudfarve automatisk. Hudfarvesensoren (#1) kontrollerer hudfarven i starten af og jævnlige i løbet af hver behandling.
- ! Hvis apparatet registrerer for mørk hudfarve til sikker brug Klar/hud-lydadvarsel og indikatorlys (#6) vil blinke orange.

4.6 Energiniveauer

- Energiniveauet bestemmer intensiteten af lysimpulserne på din hud. Med højere energiniveau følger flere resultater og risiko for eventuelle bivirkninger og komplikationer (se afsnit 5.2 Mulige bivirkninger).
- Apparatet har 5 energiniveauer, som starter på 1 (laveste) og går til 5 (højeste), og som er vist med 5 indikatorer for energiniveau (#5). Skift niveau med kort tryk på kontrolknappen (#3).
- Du kan manuelt vælge korrekt energiniveau for behandlingsområdet (se afsnit 6.4 Lav en stikprøve).
- Enheden vil automatisk indstille energiniveauet ifølge den hudfarve, som måles af enheden.

4.7 Automatisk og manuel funktion



Enheden har to funktioner: automatisk og manuel.

Automatisk: Når der trykkes på pulsknappen (#7), afgiver enheden lys svarende den maksimale energi, som er passende til din hudtype. Du behøver ikke vælge et energiniveau selv. Det sker automatisk. Er din hudtype kategori 1, afgives der energi på niveau 5, som er det højeste energiniveau, der accepteres for din hudtype. Jo mørkere hud, jo lavere energiniveau. Du kan se de forskellige hudtyper i tabellen i afsnit 5.1 Behandlingsplan.

Manuel: Du kan vælge energiniveau manuelt. For hvert kortvarigt tryk øges energien med 1 niveau ad gangen. Men hvis du vælger højere energiniveau end det, som passer til din hudtype, afgiver enheden ikke lyspuls, og lys for klar / indikatorlys for hudfarveadvarsel (#6) blinker orange.

4.8 Pulserende og glidende

Uanset om du vælger puls eller glidende:

- Undgå at lave huller eller springe områder over ved brug af apparatet. Overlaping øger risikoen for bivirkninger.
- ⚠ Du må ikke behandle det samme hudområde mere end en gang i samme behandling.

Pulserende er den bedste teknik til at behandle bestemte punkter eller et mindre område.

- Pres behandlingsoverfladen (**#10**) mod din hud. Fungerer i rækker (enten på tværs af eller ned som vist på billedet). Start i den ene ende af hver række og fortsæt til den modsatte ende. Behandlingsoverfladen (**#10**) skaber midlertidige trykmærker på det behandlede område, så du kan se de områder du har behandlet.
- Efter hver puls flyttes behandlingsoverfladen (**#10**) til næste punkt. Fortsæt med at udføre denne pulserende handling på det område du er ved at behandle.

En **glidende** er den bedste teknik til at behandle et større område på kroppen.

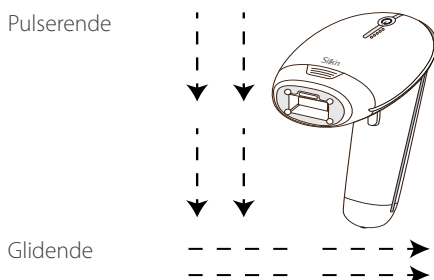

- Pres behandlingsoverfladen (**#10**) tæt ind mod huden og glid forsigtigt henover huden (enten på tværs eller ned som vist på billedet). Sørg for behandlingsoverfladen (**#10**) hele tiden er i kontakt med huden.
- I de lavere energiniveauer tager apparatet kun 0,5-2,6 sekunder at genoplade mellem impulser. Dette giver en uafbrudt sekvens af blink.

4.9 Korrekt behandling efter ophold i solen

- Det laveste energiniveau (niveau 1) er designet specielt til sikker brug selv efter du har opholdt dig i solen.
- Hvis du bruger energiniveauerne 2-5 skal du undgå yderligere ophold i solen i **4 uger før og 2 uger efter** din behandling. Dette skyldes at tilstedeværelsen af store mængder melanin udsætter huden for større risiko ved brug af enhver form for lysbaseret hårfjerningsmetode. Dette gælder for alle hudtyper også typer som tilsyneladende ikke bliver hurtigt solbrune.
- Vi anbefaler det ikke, men hvis du er nødt til gå udendørs i solen efter en behandling, så brug solfaktor SPF30 eller højere på behandlingsområdet. Gør det indtil **2 uger efter behandlingen**.

4.10 Udsættelse af øjnene for IPL

Selvom du kan bruge enheden til at fjerne ansigtshår, så vær forsigtig ved kontakt med øjnene og brug den kun under kindbenene.

- ⚠ Apparateret udsender kun gentagne pulsslæg ved stabil kontakt med huden og når du løbende bevæger den på huden.

4.11 Hvad du kan forvente med enheden

I løbet af en behandling er det normalt at føle og opleve følgende:

- **Blæsestøj:** Ventilatoren laver en støj, der minder om en hårtørrer.
 - **Pop-up-lyd med hver pulsslæg:** Når der aktiveres et pulsslæg med eHPL™-lys, er det normalt at høre en svag lyd samtidig med lysblinket.
 - **En varm og prikkende fornemmelse:** I hver galvanisk pulssekvens er det normalt med en varme og prikkende følelse fra den galvaniske og lysenergi.
 - **Svag rød eller pink farve:** I løbet af og lige efter behandlingen er det ikke unormalt at se meget svag, pinkfarvet hud. Dette er mest udbredt rundt om hårene.
- ⚠ Stop øjeblikkeligt brugen hvis du oplever rødmen eller hvis der opstår vabler eller sår på din hud.

5. Behandling

5.1 Behandlingsplan

En typisk hel hårvækstcyklus kan tage 18-24 måneder. I løbet af dette tidsrum kræves der adskillige behandlinger for at opnå permanent hårfjernelse.

Effektiviteten af hårfjerningen varierer fra person til person afhængig af legemsområde, hårfarve, og hvordan apparatet bruges.

Almindelig behandlingsplan i forbindelse med fuld hårvækst:

- **Behandlinger 1-4:** Planlæg med fire ugers mellemrum.
- **Behandlinger 5-7:** Planlæg med fire ugers mellemrum.
- **Behandlinger 8+:** Behandl efter behov, indtil det ønskede resultat er opnået.

De ideelle kropsområder omfatter armhuler, bikinilinje, arme, ben, skuldre og bryst. For ansigtet kun under kindbenene og ikke omkring eller tæt på øjne eller læber.

Hudtype ¹	Kropshår ²	Lyspåvirkning [J/cm ²]	Kropsområde	Gennemsnitlig behandlingstid	% hår Reduktion
I-6	Mørk blond til brug	2.5-4	Ben eller lår	Session 10-12, ca. 4 ugers interval.	60 %
			Arme		50 %
			Bikinilinje		60 %
			Underarme		55 %
I-6	Brun-sort	2.5-4	Ben eller lår	Session 8-10, ca. 4 ugers interval.	70 %
			Arme		60 %
			Bikinilinje		70 %
			Underarme		65 %

¹ Individuelle resultater afhænger af hårtype såvel som biologiske faktorer der kan påvirke hårvækstmønstrene. Visse brugere reagerer hurtigere eller langsommere end gennemsnittet på behandlinger.

² Man kan ikke forvente permanent hårfjernelse i en enkelt eller dobbelt behandlingssession. Varigheden af hvileperioden for hårsækken afhænger af kropsområdet.

5.2 Mulige bivirkninger

Følges vejledningen, forventes der ingen bivirkninger eller komplikationer med brug af apparatet. Men enhver kosmetisk procedure, herunder dem, der er beregnet til brug i hjemmet, indebærer en vis grad af risiko. Derfor er det vigtigt, at du forstår og accepterer de risici og komplikationer, der kan opstå med systemer til hårfjernelse beregnet til brug i hjemmet.

Der er en mindre risiko for, at flere impulser oven på hinanden på det samme sted på huden kan medføre bivirkninger.

Ubetydelige hudgener

Hårfjernelse med pulserende lys til hjemmebrug (Home pulsed light) giver normalt ingen gener. Der er imidlertid nogle brugere som oplever behandlingen lidt ubehagelig. Dette kan bedst beskrives som en mild stikkende fornemmelse på de behandlede hudområder. Denne stikkende fornemmelse kan forekomme under og efter behandlingen.

Det vil sige, at du skal bruge apparatet på et lavere niveau og hvis det ikke hjælper, så skal du holde op med at bruge enheden.

Rødmen af huden

Din hud kan blive rød umiddelbart efter brugen af apparatet eller inden for de efterfølgende 24 timer. Rødmen aftager normalt inden for 24 timer. **Opsøg din læge hvis ikke rødmen forsvinder i løbet af 2-3 dage.**

Sørg for at bruge et energiniveau som er behageligt for dig og passende for din hud.

Øget overfølsomhed af huden

Det behandlede hudområde er mere følsomt, så du kan opleve tørhed og hudafskalning.

Pigmentforandringer

Apparatet angriber hårstrået og især de pigmenterede celler i hårsækken og selve hårsækken. Ikke desto mindre er der risiko for midlertidig hyperpigmentation (øget pigmentering eller brun misfarvning) eller hypopigmentation (hvid hud) på den omgivende hud. Der er større risiko for hudpigmentation for personer med mørk hudfarve eller meget solbrune personer. Normalt er misfarvning eller ændringer af hudpigmenteringen midlertidig og permanent hyperpigmentation eller hypopigmentation er sjældne tilfælde.

Voldsom rødme og hævelse

I sjældne tilfælde kan behandlet hudområder blive meget røde og hævede. Dette er især almindeligt på kroppens følsomme områder. Rødmen og hævelse forsvinder inden for 2-7 dage og skal behandles med hyppige kolde omslag. Du må gerne rense huden forsigtigt men undgå at udsætte den for sollys.

Vabler eller forbrændinger, hudsår

Det er meget usædvanligt, men der kan komme blister, forbrænding eller sår efter behandlingen. Der kan gå et par uger, før det heles og i meget sjældne tilfælde kan der komme et synligt ar.

Afkøl det påvirkede område og påfør creme, der modvirker solskoldning. Vent indtil området er fuldstændigt helet inden du påbegynder en ny behandling og brug et lavere energiniveau.

⚠ Hvis ikke huden bliver normal igen inden for 3 dage, skal du søge læge.

Infektion eller røde mærker

Hudinfektion er særdeles sjældent men indebærer en risiko efter hudforbrænding eller forårsaget af apparatet.

I meget sjældne tilfælde kan apparatet give blå mærker i op til 5 til 10 dage. Når de blå mærker forsvinder, kan huden få en rustbrun misfarvning (hyperpigmentering).

⚠ Stop straks med at bruge udstyret i tilfælde af en mere alvorlig bivirkning.

⚠ Kontakt lægen, hvis bivirkningen ikke forsvinder i løbet af 2 - 3 dage.

6. Kom godt i gang!

6.1 Den udskiftelige patron samles

1. For hvert kropsområde skal der vælges korrekt udskiftelig patron.
2. Patronen (**#13**) placeres med klik på behandlingsoverfladevinduet (**#10**). Patronen fjernes ved at trække den af behandlingsoverfladevinduet.

Patronstørrelse	Behandlingsområde
Lille	Ansigt, overlæbe og bakkenbarter, bikinilinje og underarme
Mellem	Bikinilinje, underarme
Stor	Kropsdel under halsudskæring

6.2 Tilslutning af apparatet

1. Tag apparatet og de andre dele ud af æsken.
2. Tilslut adapteren til adaptersokkel (#9) og tilslut adapteren til strømmen. Alle indikatorlys (#2, #4, #5, #6) tændes og slukkes derefter.

6.3 Forbehandling

⚠ Fjern piercing eller smykker fra behandlingsområdet før brug.

1. Hudområdet der skal behandles bør være barberet, rent, tørt og fri for pudder, antiperspirant eller deodorant. **Fjern ikke hår med voks, udtrækning eller pincet.**

⚠ Brug aldrig antændelig væske såsom alkohol (herunder parfume, desinfektionsmiddel eller andet stof indeholdende alkohol) eller acetone til at rengøre huden før brug.

⚠ Brug ikke apparatet, hvis behandlingsoverflade (#10) er ødelagt eller mangler.

2. Sørg for at afdække modermærker, vorter eller andre mærker på huden, som ikke skal behandles. Brug et materiale, der ikke absorberer lys fx en hvid klud eller hvid tape.

6.4 Lav en stikprøve

Det er vigtigt at lave en stikprøve af den del af kroppen, som du ønsker at behandle. En stikprøve af om hudfarven egner sig til behandling og så du ved, hvilket energiniveau der passer til det område, som du behandler. Både hudfarven og energiniveauet kan variere afhængigt af behandlingsområdet.

1. Tryk på kontrolknappen (#3) for at tænde for enheden. Den automatiske energiniveauindstilling (grøn) (#4) tændes.
2. Sæt behandlingsoverfladen (#10) på huden og tryk på pulsudløseren (#7) for at afgive en puls. Sørg for din hånd berører basiselektroden (#8) sammen med pulsudløseren (#7). Når behandlingsoverfladen (#10) er i fuld kontakt med huden, vil lys for klar / indikatorlys for hudfarveadvarsel (#6) begynde at blinke langsomt grønt.
3. Hvis du ikke oplevede unormal ubehag, så tryk på kontrolknappen (#3) igen. Dermed øges energien med et niveau.
4. Tryk på pulsudløseren (#7) med hånden, mens du berører basiselektroden (#8) for at give et til pulsslag et andet sted med energiniveau 2. Fortsæt med at teste ved stigende energiniveauer. Anvend energiniveauerne der er angivet på hudfarveskemaet. Når du har fundet det højeste energiniveau, som er behageligt for området, der behandles, kan du begynde på behandlingen.

⚠ Brug et lavere energiniveau, hvis du oplever behandlingen er ubehagelig.

Nu er du klar til at lave en behandling.

6.5 Behandlingstrin

1. Tryk på kontrolknappen (#3). Enheden tændes og indikatorlys for automatisk energiniveauindstilling (#4) skifter til grøn og du kan høre ventilatoren starte.
 2. Efter tryk på kontrolknappen (#3) skifter lys for klar / indikatorlys for hudfarveadvarsel (#6) til grønt. Apparatet er derefter klar til brug på det laveste energiniveau. Start altid første behandling på energiniveau 1.
 3. **Indstil energiniveau** . Tryk på kontrolknappen (#3) gentagne gange for at øge energiniveauet indtil du opnår det ønskede niveau. Indikatorer for energiniveau angiver energiniveauindstillingen (#5) (se afsnit 4.6 Energiniveauer). Antal indikatorer for energiniveau (#5), som vises for det valgte energiniveau.
 4. Beslut om du ønsker at behandle området med **pulserende** eller **glidende** (se afsnit 4.8 Pulserende og glidende).
 5. Behandlingsoverfladen (#10) sættes på huden. Tryk på pulsudløseren (#7). Apparatet vil først fastslå hudfarven automatisk. Hvis hudfarven er lys nok til sikker anvendelse, vil apparatet aktivere galvanisk energi. Du vil opleve en mild varm og prikkende følelse og der høres en poppende lyd. Det er normalt. Den galvaniske energi virker ved at udvide dine pore med henblik på bedre anvendelse af behandlingen.
- ⓘ Hvis din hånd ikke berører basiselektroden (#8), udsendes der ingen galvanisk energi.
6. Direkte bagefter vil apparatet afgive pulsslys på huden og Klar/hud-lydadvarsel og indikatorlys (#6) slukkes. Du vil se et skarpt lys og samtidig høre et knald, hvilket er en normal lyd fra apparatet. Du vil opleve en svag varme og prikkende følelse. Apparatet vil straks lade op til den næste pulsering.
 7. Hvis du anvender **pulserende**, bedes du gentage processen. Hvis du anvender **glidende**, kan du roligt fortsætte. Fortsæt med pulserende eller glidende indtil du har behandlet hele området.
- ⓘ Undgå at springe steder over.
- ⓘ Apparatet udsender kun gentagne pulsslag ved stabil kontakt med huden og når du løbende bevæger den på huden.
- ⚠ Stop omgående brugen, hvis der opstår vabler eller forbrændinger på huden, eller hvis apparatet bliver for varm.

6.6 Efter behandling

Når du har afsluttet din behandlingssession:

1. Langt tryk med kontrolknappen (#3) for at slukke apparatet. Vær sikker på at huske den sidste energiniveauindstilling du brugte, da den ikke vil blive gendannet, når du tænder for apparatet igen.
2. Afbryd adapteren fra strømmen, rengør apparatet og opbevar det sikkert (jf. afsnit 7. Rengøring, vedligeholdelse og opbevaring).
3. Efter behandlingen anbefaler vi, at du kommer bodylotion på det behandlede område for at hjælpe huden med at komme sig hurtigere efter behandlingen.

7. Rengøring, vedligeholdelse og opbevaring

- Afbryd apparatet fra elforsyningen.
 - Rengør apparatet og behandlingsoverfladen (#10) med en ren og tør klud og 70% alkoholopløsning. Brug ikke acetone eller ridsende væske, som vil beskadige din apparat.
 - Brug en serviet til at tørre apparatet af med.
 - Efter rengøring anbefaler vi, at du opbevarer enheden i den originale emballage.
- ⚠ Nedsænk ikke enheden eller delene i vand.

8. Tilslutning af enheden

Den gratis Silk'n-applikation til at fjerne hår hjælper dig hele vejen i forhold til Silk'n-enheder til at fjerne hår. Met den app du kan lave din egen behandlingsplan, sikre og velorienterede valg, og hjælper dig med at gennemføre hele behandlingen med henblik på det bedste resultat.

Som ejer af har du også glæde af Bluetooth. Download vores app og følg registreringsprocessen og Bluetooth-parringen.

Du kan download Silk'n-hårfjernerappen ved at scanne:



9. Problemløsning

Kun godkendt personale må udføre reparation. Undlad at ændre, åbne og reparere enheden. Det kan udsætte dig for farlige elektriske komponenter og kan medføre, at du kommer alvorligt til skade. Det vil gøre garantien ugyldig.

Problem	Kontroller
Min apparat vil ikke starte.	• Kontroller, at adapteren er korrekt tilsluttet enheden og at den er tilsluttet netspænding.
Der er ingen galvanisk puls, når jeg trykker på pulsudløseren (#7).	• Kontroller din hånd rører ved bundelektroden (#8), når du trykker på pulsudløseren (#7). • Galvanisk energi er kun aktiv, når det galvaniske kredsløb er lukket. Det gøres ved at trykke på pulsknappen (#7) og basiselektroden (#8) på samme tid.

Problem	Kontroller
Der er ingen lysimpuls, når jeg trykker på pulsudløseren (#7)	Kontroller følgende: <ul style="list-style-type: none"> • lys for klar / advarselslys for hudfarve (#6) lyser grønt og blinker langsomt. • behandlingsoverfladen (#10) er jævn og i tæt kontakt med huden. Pulsknappen vil kun aktivere lyspuls, når enheden trykkes direkte mod huden. • lys for klar / advarselslys for hudfarve (#6) er ikke orange. Er det og blinker det hurtigt, er det tegn på, at huden er for mørk til sikker brug. Prøv at bruge apparatet på et andet sted.
Der er ikke nogen lysimpulsering når apparatet har kontakt med huden.	Kontroller følgende: <ul style="list-style-type: none"> • enheden er tilsluttet og lys for klar / indikatorlys for advarsel for hudfarve (#6) er grønt og blinker. • behandlingsoverfladen (#10) er jævn og i tæt kontakt med huden. • Det er muligt, at din hudfarve er for mørk.
Lys for klar / indikatorlys for advarsel (#6) blinker orange.	• Hudfarven er for mørk.
Et eller flere lys er tændt permanent.	• Enheden er behæftet med fejl.
Enheden virker ikke længere og er i standby-mode.	• Tryk på kontrolknappen (#3) igen for at genstarte enheden.

10. Kundeservice

For yderligere oplysninger om Silk'n produkter, bedes du besøge din regionale Silk'n website: www.silkn.eu. Hvis apparatet er beskadiget, defekt, kræver reparation eller du har brug for assistance, bedes du kontakte det nærmeste Silk'n servicecenter. Denne brugermanual er også tilgængelig som PDF download fra: www.silkn.eu.

Servicetelefon: 0906-2130009

E-mail: customercareuk@silkn.eu

Land	Servicenummer	E-mail
Belgien	0800-29316	serviceconsommateurbe@silkn.eu
Frankrig	0891-655557	serviceconsommateurfr@silkn.eu
Tyskland	089 51 23 44 23	kundenservicede@silkn.eu
Italien	+31(0)180-330 550	servizioclientiit@silkn.eu
Holland	0900-2502217	klantenservicenl@silkn.eu
Spanien	900 823 302	servicioalcliente@silkn.eu
Storbritannien	0906-2130009	customercareuk@silkn.eu
Andre lande	+31 (0)180-330 550	info@silkn.eu

11. Garanti

Dette produkt er omfattet af en toårig garanti i overensstemmelse med europæiske vedægter og lovgivning. Omfanget af garantien på dette produkt er begrænset til tekniske defekter forårsaget af fejlagtige fremstillingsprocesser. I tilfælde af at du ønsker at gøre krav på erstatning, bedes du kontakte kundeservice for vejledning. De kan evt løse dit problem uden at du behøver at returnere produktet til forretningen eller servicecentret. Vores kundeservice er altid klar til at hjælpe dig!

❗ Producenten påtager sig ikke noget ansvar for skade eller personskaade som følge af upassende eller forkert brug.

12. Bortskaffelse



Sorter emballagen før den bortskaffes. Bortskaf pap og pap med den genbrugte papirservice og emballage med den relevante indsamlingstjeneste.



(Nærværende afsnit gælder i EU og øvrige europæiske lande med særskilte renovationssystemer til genbrugsmateriale). **Gamle apparater må ikke bortskaffes i husholdningsaffald!** Hvis produktet på et senere tidspunkt ikke længere kan bruges, så **skal det bortskaffes ifølge de gældende lokale eller nationale bestemmelser.** Det betyder, at gammelt udstyr genbruges professionelt og man undgår negative miljøpåvirkninger. Derfor er elektrisk udstyr markeret med symbolet vist her.

* Produkter mærket Cd = cadmium, Hg = kviksølv, Pb = bly.





13. Specifikationer





Model	H3500
Galvanisk	70-400 mikroampere (µA)
Spot størrelse	1,70 cm x 3,0 cm [5,10 cm ²] 0,81 cm x 3,0 cm [2,43 cm ²] 0,81 cm x 1,2 cm [0,97 cm ²]
Teknologi	Enhanced Home Pulsed Light™
Maks. energiniveau	Maks. 5J/cm ²
Bølgelængde	520-1200nm
Varighed af pulsslys	500-800µs
Betjeningsfunktion	Løbende
Gentagelsesfrekvens	Maksimum 2,0 Hz
Systemvægt	520 gr
Transport & opbevaring mellem brug og opbevaringsbetingelser	Temperatur: - 40 ° til +70 °C Relativ fugtighed: 10% - 75% rH Atmosfærisk tryk: 500 - 1060 hPa
Opbevaringsbetingelser	Temperatur: 10 ° - 35 °C Relativ fugtighed: 30% - 75% rH Atmosfærisk tryk: 700 - 1060 hPa

Tid fra mindste lagringstemperatur mellem brug til mindste driftstemperatur med en temperatur på 20°C i omgivelserne	30 minutter
Tid fra maksimal opbevaringstemperatur mellem brug til maksimal driftstemperatur med en temperatur på 20°C i omgivelserne	30 minutter
Beskyttelse mod elektrisk chok	Udstyrstype i klasse II
Adapter	
Modellens identifikationskode	KSA-60B-200300D5
Handel Handelsregisternummer	Kuantech (Cambodia) Corporation Limited 83159238 Kuantech Co., Ltd. Taiwan branch
Adresse	Phum Chormpul, Khum P'pel Srok Tramkork, Takeo Province, Cambodia
Indgang Udgang	100-240V; 50-60Hz; 1,8A 20Vdc; 3A; 60W
Gennemsnitlig effektivitet i aktiv tilstand Effektivitet ved lav belastning (10 %) Effektforbrug i nullast-tilstand	91.7% 88.7% 0.11W
Radiofrekvenskonnektivitet Driftsfrekvens: Sendereffekt:	2.402 MHz ~ 2.480 MHz Under 0,6 mW

Forenklet overensstemmelseserklæring: I overensstemmelse med artikel 10, stk. 9, i EU-overensstemmelseserklæringen er radioudstyrstypen Bluetooth LE i overensstemmelse med direktiv 2014/53 / EU.

14. Tegn og symboler

	Vigtig information om brug eller vedligeholdelse af enheden.
	Angivelse eller hændelse med tegn på mulig eller forestående fare, problem eller ubehagelig situation ved brug af udstyret.
	Produkter mærket med dette symbol opfylder gældende krav i EU-direktiver.
	Du må ikke bortskaffe enheden sammen med almindeligt affald! Bortskaf i overensstemmelse med landets love og hjælp med at beskytte miljøet. I overensstemmelse med WEEE-direktivet.

	Læs betjeningsvejledningen.
	Separat forsyningsenhed.
	Må ikke anvendes på badeværelset.
IP30	Apparatet er beskyttet mod indtrængen af genstande der er større end 2,5 mm i diameter, såsom fingre, for at beskytte mod elektrisk stød.
	Klasse II. Udstyr beskyttet mod elektrisk stød med brug af dobbelt eller forstærket isolering.

15. Juridisk information

Silkn Beauty Ltd forbeholder sig ret til at foretage ændringer af deres produkter eller specifikationer med henblik på at forbedre ydeevnen, troværdigheden eller forarbejdningsevnen. Informationen, der tilvejebringes af Silkn Beauty Ltd, anses for at være nøjagtig og troværdig på udgivelsestidspunktet. Silkn Beauty Ltd påtager sig imidlertid intet ansvar for dets anvendelse. Der gives ingen licens hverken stiltiende eller andet i henhold til et patent eller patentrettigheder tilhørende Silkn Beauty Ltd. Ingen del af dette dokument må gengives eller overføres i nogen form eller på nogen måde, elektronisk eller mekanisk, til noget formål uden udtrykkelig skriftlig tilladelse fra Silkn Beauty Ltd. Data kan ændres uden meddelelse.

Silkn Beauty Ltd. har patenter og anmeldte patentansøgninger, varemærker, copyrights eller andre immaterielle rettigheder, der dækker emnet i dette dokument. Dette dokument giver dig ikke nogen form for licens til disse patenter, varemærker, copyrights eller andre immaterielle rettigheder, medmindre det er udtrykkeligt anført i en skriftlig aftale indgået med Silkn Beauty Ltd. Specifikationer kan ændres uden varsel. Silk'n og Silk'n-logoet er registrerede varemærker tilhørende Silkn Beauty Ltd, Alon Ha-Tavor 15, Caesarea, 3079516, Israel www.silkn.eu, info@silkn.eu.

DA

Innholdsfortegnelse

1. Advarsler	180
2. Kontraindikasjoner	181
3. Sikkerhetsfunksjoner	183
4. Gjør deg kjent med enheten	184
5. Behandling	188
6. Komme i gang!	190
7. Rengjøring, vedlikehold og oppbevaring	192
8. Tilkobling til enheten	193
9. Feilsøking	193
10. Kundeservice	194
11. Garanti	194
12. Kassering	194
13. Spesifikasjoner	195
14. Tegn og symboler	196
15. Juridiske merknader	197

1. Advarsler



Bruksanvisningen er basert på standardene og reglene som gjelder i EU. Når du er i utlandet, må du i tillegg følge landsspesifikke retningslinjer og lover.

Førenheten brukes for første gang, må du lese gjennom bruksanvisningen i sin helhet og oppbevare den til senere bruk. Vi anbefaler at du gjør deg kjent med instruksjonene før hver behandling.

- Sørg for at enheten eller noen av enkeltkomponentene alltid er tørre. Pass på at hendene dine er tørre før du kobler adapteren til strøm.
- Ikke bruk enheten når du bader eller dusjer.
- Hvis enheten har kommet i kontakt med vann, dra øyeblikkelig ut strømkontakten før du tar på den.
- Adapteren må ikke brukes hvis den har en ledning eller et støpsel som er skadet, hvis den ikke fungerer som den skal eller har vært nedsenket i vann. Hvis det skjer, må du umiddelbart koble adapteren fra strømmen før du rører den. Hvis du ikke kobler fra adapteren, kan det føre til elektrisk støt!
- Enheten skal aldri brukes hvis det gule vinduet på behandlingsoverflaten er sprukket eller ødelagt.
- Dette apparatet skal ikke brukes i nærheten av badekar, dusjabinetter, håndvasker eller andre vannholdige beholdere.
- Ikke bruk enheten i miljøer der det er risiko for eksplosjon. Hold enheten og alle dens deler vekk fra åpne flammer og varme overflater.
- Etterlat aldri enheten uten tilsyn når den er koblet til strømtilførsel. Sørg for at adapteren er lett tilgjengelig til enhver tid, slik at den kan enkelt trekkes ut av veggkontakten i nødtilfeller.
- Slå alltid apparatet av og koble den fra vegguttaket når du ikke bruker enheten, når du vil rengjøre den eller i tilfelle feil.
- Apparatet skal bare brukes med den medfølgende strømforsyningenheten.
- Trekk aldri adapteren ut av uttaket ved å holde i kabelen. Fjern den alltid ved å holde i adapteren.

- Ikke bøy adapterkabelen eller legg den over skarpe kanter. Plasser adapterkabelen slik at den ikke utgjør en snublefare.
- Ikke bruk enheten i miljøer der det er risiko for eksplosjon. Enheten er ikke egnet for bruk i nærheten av antennbar anestesiblandinger med luft og oksygen eller lystgass. Hold enheten og alle dens deler vekk fra åpne flammer og varme overflater.
- Dette apparatet kan avgi farlig optisk stråling. Ikke se på lampen. Dette kan føre til øyeskade.
- Endringer eller modifikasjoner på apparatet som ikke er uttrykkelig godkjent av parten som er ansvarlig for samsvar, kan ugyldiggjøre brukerens rett til å bruke utstyret.
- Ikke bruk apparatet hvis delene eller tilbehøret ikke er levert av produsenten som definert i denne bruksanvisningen, eller hvis enheten er skadet på noen måte eller ikke ser ut til å fungere som det skal eller hvis du ser eller lukter røyk. I slike tilfeller må du slutte å bruke apparatet og kontakte kundeservice.
- Kun autorisert personell kan utføre reparasjoner. Ikke forsøk å endre, åpne eller utføre reparasjoner på enheten. Du kan utsette deg selv for farlige elektriske komponenter og kan forårsake alvorlig skade på deg selv. Det vil også gjøre garantien ugyldig.
- Barn må ikke leke med enheten eller noen av enhetens deler. De kan medføre skade og små deler kan føre til kveling hvis de svelges.
- Barn bør være under tilsyn for å sikre at de ikke leker med apparatet.
- Rengjøring og brukervedlikehold skal ikke utføres av barn uten tilsyn.
- Skal ikke kastes i husholdningsavfallet! Loven krever at dette elektriske enheten (inkludert alt tilbehør og alle deler) avhendes på et godkjent mottak for resirkulering av elektrisk utstyr. Se avsnitt 12. Kassering for mer informasjon.

2. Kontraindikasjoner

- Dette enheten er ikke beregnet for alle. Hårfjerning med IPL-kilder kan føre til økt hårvekst hos noen personer, selv om dette er svært sjeldent (mindre enn 1 % av befolkningen). Mulige områder for kvinner er ansiktet og halsen, og for menn, ryggen, skuldre og overarmer, selv om det også kan påvirke andre områder. Gruppen med høyest risiko er personer fra Middelhavet, Midtøsten og Sørasia.
- Denne enheten er ikke egnet for bruk på barn eller dyr.

Ikke bruk enheten hvis du har:

- er gravid eller ammende.
- tidligere har hatt klumpete arrdannelse (keloid).
- har hatt eller har epilepsi.
- Har en sykdom knyttet til overfølsomhet for lys, så som porfyri, polyformisme, solallergi, lupus osv.
- hatt hudkreft eller hatt potensielle hudmaligniteter på områder av kroppen.
- tatt stråleterapi eller kjemoterapi i løpet av de siste 3 månedene.
- har fått medisin fra legen for en hudlidelse i løpet av de siste 6 månedene.
- har en annen sykdom som ifølge legen din ville gjøre det utrygt for deg å bruke enheten.
- kan ikke føle varme skikkelig på grunn av en sykdom eller annet helse relatert anliggende.

Apparatet må ikke brukes på disse delene av kroppen:

- på solbrun hud. Se avsnittet [4.9 Behandling hvis du har vært i solen](#).
- rundt eller i nærheten av øynene. Bruk under kinnbena.
- På tatoveringer eller permanent sminke, mørkebrune eller sorte flekker (så som store fregner, føflekker eller vorter), brystvorter, kjønnsdelene eller leppene.
- Områder med injiserte fyll eller giftstoffer.
- et område som har hatt herpes-utbrudd.
- hud som har aktiv eksem, psoriasis, lesjoner, åpne sår eller infeksjoner (munnsår), abnorme hudtilstander forårsaket av systemiske eller stoffskiftesykdommer (for eksempel diabetes).
- Områder som er utsatt for rosacea.
- På åreknuter.
- Områder som er smertefulle.
- områder der du kanskje vil at hår skal vokse senere. Resultatene er langvarige.

Ytterligere advarsler

- Velg strømninstilling med omhu. Når strømintensiteten økes, forbedres hårfjerningen, men risikoen for bivirkninger og komplikasjoner økes.
- Følg hår- og hudfargekartet når du velger strømnivåer for å unngå risikoen for brannså, blemmer eller endringer i hudfarge (se kartet i begynnelsen av bruksanvisningen).
- Utfør alltid en test før du behandler en spesifikk del av kroppen din.
- Ikke behandle det samme hudområdet mer enn en gang per hårfjerningsøkt.
- Unngå overlappende puls eller åpninger når du behandler et område.
- Bruk et lavere energinivå hvis du opplever mildt ubehag.
- Behandlede områder må ikke utsettes for sol. Energinivåene 2–5 må ikke brukes på solbrun hud eller rett etter at huden har vært utsatt for sol (gjelder også solarium). Se avsnittet [4.9 Behandling hvis du har vært i solen](#).

- Stopp bruken umiddelbart hvis du ser at huden blir rød, får blemmer eller brannså.
- Stopp bruken av apparatet umiddelbart ved smerte.
- Stopp bruken umiddelbart hvis huden eller apparatet blir for varmt.

3. Sikkerhetsfunksjoner

Med Silk'n-enheten settes sikkerheten først. Enhanced Home Pulsed Light™ (eHPL) -teknologien gir overlegen sikkerhet med lavere energinivåer.

eHPL™ oppnår langtids hårfjerningsresultater til en brøkdelen av energinivået som brukes i annet lys-basert hårfjerningsutstyr. Teknologien kombinerer 2 energikilder: galvanisk energi og optisk energi. Den galvaniske energien muliggjør bedre penetrering av den optiske energien til luftsjakten ved å midlertidig utvide hudporene.

Luftsjakten absorberer lyset, deaktiverer hårsekken og deaktiverer hårveksten.

3.1 Hudbeskyttelse

Lysbasert hårfjerning er ikke egnet for solbrun hud. Dette enheten kommer med en innebygget hudfargesensor (#1) som er designet for å registrere hudfargen på den påførte overflaten og tilpasse energinivået i henhold til hudfargen.

I tillegg senkes behandlingsflaten (#10), som lypulsene sendes gjennom, inne i apparatet. Dette gjør det mulig for enheten å beskytte huden din ved å unngå direkte kontakt mellom behandlingsflaten (#10) og huden.

3.2 Øyebeskyttelse

Dette enheten har en innebygd sikkerhetsfunksjon for øyebeskyttelse. Den er designet slik at en lett puls ikke kan avgis når behandlingsflaten (#10) vender mot åpen luft. Når behandlingsflaten (#10) er i full kontakt med huden, vil klar-lyset begynne å blinke sakte.

3.3 Eksponering for solen

- Soleksponering omfatter kontinuerlig, ubeskyttet eksponering for direkte sollys i mer enn 15 minutter, eller kontinuerlig eksponering for spredt sollys i mer enn én time.
- Ikke bruk på solbrun hud rett etter at huden har vært utsatt for sol, inkludert solarium. Bruk av enheten på hud som har nylig har vært eksponert for sollys kan resultere i alvorlige effekter så som brannså, blemmer og endringer i hudfarge (hyper- eller hypopigmentering).
- Unngå videre soleksponering i 4 uker før og 2 uker etter behandlingen. Dette er fordi høyere mengder av melanin utsetter huden for større risiko ved bruk av en hvilken som helst metode for lysbasert hårfjerning. Dette gjelder alle hudtyper, selv de som ikke blir raskt brune.

4. Gjør deg kjent med enheten

Enheden er et kraftig elektrisk apparat og skal brukes med spesielt hensyn til sikkerheten.

Før bruker det viktig at du leser og forstår instruksjonene for hvordan du bruker enheten, inkludert hva du skal gjøre med den etter bruk, og følger dem strengt. Vi anbefaler at du gjør deg kjent med instruksjonene i denne bruksanvisningen før hver behandling.

4.1 Pakkeinnhold

- Hårfjerningsenhet
- Utskiftbar patron x3
- Adapter med ledning
- Adapterskjøteledning (Europa / Storbritannia)
- Rengjøringsklut
- Skjønnhetsboks
- Barberhøvel
- Bruksanvisning

4.2 Enhedens funksjoner

Enheden er en enhet for hjemmebruk som bruker eHPL™-teknologi til å fjerne uønsket hår. Enheden har en behandlingsflate og en puls knapp. Den har også et par elektroder, base og berøring, for å skape og bruke galvanisk behandlingssirkulasjon. Se diagrammet på forsiden av denne håndboken for å se hvor de ulike funksjonene.

- Hudfargesensor (#1)
- På-indikatorlampe (grønn) / kommunikasjonsindikatorlampe (blå) (#2)
- Kontrollknapp (#3)
- Indikatorlampe for automatisk effektnivåinnstilling (grønn) (#4)
- Energinivåindikatorlys (1-5) (#5)
- Klar-lampe (grønn) / varselampe for hudfarge (oransje) (#6)
- Puls knapp (#7)
- Bunnelektrode (#8)
- Adapterstøpsel (#9)
- Behandlingsoverflatevindus (#10)
- Kontaktelektrode (#11)
- Galvanisk energielektrode (#12)
- Utskiftbar patron (#13)

4.3 Tiltenkt bruk

Enheten er ment for fjerning av uønsket hår. Enheten er også ment å påvirke langsiktig eller permanent hårreduksjon. Permanent hårreduksjon er definert som en langvarig stabil reduksjon i antall hår som vokser ut etter et behandlingsregime. Du kan bruke enheten for å fjerne uønsket kroppshår. Ideelle kroppsområder omfatter armhulene, bikinilinjene, armer, ben, ansiktet (under kinnbena), ryggen, skuldrene og brystet.

Den er ikke medisinsk utstyr. Det er kun ment for kosmetiske behandlinger. Enheten er kun ment for privat bruk og er ikke egnet for kommersiell eller terapeutisk bruk.

Enheten er ikke ment å brukes av personer (herunder barn) med redusert fysiske, sensoriske eller mentale evner, eller mangel på erfaring og kunnskap, med mindre de er under tilsyn eller har blitt instruert om riktig bruk av apparatet av en person som er ansvarlig for deres sikkerhet.

Må ikke brukes til andre formål enn det som er beskrevet i denne håndboken.

4.4 Enhetskontroller

Knapp	Funksjon / modus
Kontrollknapp - langt trykk (#3)	<ul style="list-style-type: none">• Langt trykk: Skruer enheten av eller på. Når den er på, lyser kontrollknappen (#3) grønt.• Når enheten er på, er energinivået i automatisk modus, og alle energinivåindikatorlampene (#5) er slått av.• Ved tilkobling til Bluetooth, blinker kommunikasjonsindikatorlampen (#2) blått. Når den er sammenkoblet, lyser den blå lampen kontinuerlig.
Kontrollknapp - kort trykk (#3)	<ul style="list-style-type: none">• Når energinivået er under enn 5, vil et kort trykk øke nivået med 1 inkrement. Enheten går over i manuell modus av seg selv, og indikatorlampen for automatisk energinivåinnstilling (grønn) (#4) er slått av.• Når du er på energinivå 5, flytter et kort trykk enheten til automatisk modus og alle energinivåindikatorlamper (#5) er slått av. Indikatorlampen for automatisk energinivåinnstilling (#4) lyser kontinuerlig grønt.• I automatisk modus vil et kort trykk på enheten sette den i manuell modus og øke nivået med 1 inkrement.
Pulsknapp (#7)	Utløser en lett puls.
Bunnelektrode (#8)	Utløser en lett puls når den trykkes sammen med pulsknappen (#7).
Klar-lampe (grønn) / varsellampe for hudfarge (oransje) (#6)	<ul style="list-style-type: none">• Grønn - konstant: Når enheten er skrudd på.• Lys av: Enheten gjør seg klar til neste puls• Blinker grønt: Enheten er i kontakt med behandlingsområdet.• Blinker oransje: Enheten kan ikke oppdage hudfargen.
Energinivåindikatorlys (grønn) (#5)	<ul style="list-style-type: none">• Kontinuerlig grønt: Energien er aktiv. Antall tente lamper indikerer det valgte energinivået.

Knapp	Funksjon / modus
Indikatorlampe for automatisk effektnivåinnstilling (grønn) (#4)	<ul style="list-style-type: none"> • Kontinuerlig grønt: Energinivået velges automatisk på grunnlag av hudfargen som oppdages.
På-indikatorlampe (grønn) / kommunikasjonsindikatorlampe (blå) (#2)	<ul style="list-style-type: none"> • Blinker blått: Enheten er på og oppretter en Bluetooth-tilkobling. • Kontinuerlig blått: Enheten er sammenkoblet med appen.

4.5 Enhetssensorer

Enheten har tre sensorer for bevegelse og farge.

- **Berøring:** Enheten vil bare sende ut pulssignaler når minst 3 kontaktelektroder (#11) er i bestemt kontakt med huden din.
- **Farge:** Lysbasert hårfjerning på mørkere hudtoner kan resultere i uønskede effekter så som brannså, blemmer og endringer i hudfarge (hyper- eller hypopigmentering). Dette enheten har en hudfargesensor (#1) som registrerer fargen på huden din automatisk. Hudfargesensoren (#1) kontrollerer hudfargen din ved oppstart, og en gang i blant under hver behandling.
- ⚠ Hvis enheten oppdager at hudfargen din er for mørk for sikker bruk, vil klar-lampen / indikatorlampen for hudfarge (#6) blinke oransje.

4.6 Energinivåer

- Energinivået bestemmer intensiteten lett pulsen sender mot huden din. Ettersom energinivået øker, øker også resultatene, i tillegg til mulige bivirkninger og komplikasjoner (se avsnitt 5.2 Mulige bivirkninger).
- Enheten bruker 5 energinivåer fra 1 (det laveste) til 5 (det høyeste), representert av de fem indikatorlysene for energinivå (#5). For å endre nivå, trykk raskt på kontrollknappen (#3).
- Slik angir du manuelt riktig energinivå for behandlingsområdet ditt (se avsnitt 6.4 Ta en punkttest).
- Ved automatisk innstilling stiller enheten energinivået automatisk, på grunnlag av hudfargen som måles av enheten.

4.7 Automatisk og manuell modus



Enheten har to moduser: automatisk og manuell.

Automatisk: Når PULSE-knappen (#7) trykkes inn, utløser enheten et pulssignal med det maksimale energinivået som er egnet for din hudtype. Det er ikke nødvendig å velge riktig energinivå selv; det gjøres automatisk. For eksempel, hvis du har hudtype 1, vil pulsen som sendes ut være på energinivå 5, siden dette er det høyeste energinivået som er tillatt for hudtypen din. Jo mørkere hudfargen er, desto lavere er energinivået. Du kan se de ulike hudtypene i tabellen i delen 5.1 Behandlingsplan.

Manuell: Du angir energinivået manuelt. Hver korte trykk øker energinivået med 1 inkrement. Hvis du derimot setter energinivået høyere enn det nivået som passer til hudtypen din, vil enheten ikke slippe ut en puls, og indikatorlampen for klar lys / hudfarge (#6) vil blinke oransje.

4.8 Pulsering og gliding

Uansett om du vil pulsere eller skyve:

- Unngå mellomrom eller overlappinger når du bruker enheten. Overlapp øker faren for uønskede effekter.
- ⚠ Ikke behandle det samme hudområdet mer enn en gang per behandlingsøkt.
- ⚠ **Pulsering** er den beste teknikken for behandling av bestemte punkter eller små områder.
- Trykk behandlingsflaten (#10) mot huden. Arbeid i rader (enten på tvers eller ned som vist i bildet). Start i den ene enden av hver rad, og videre til den andre enden. Behandlingsflaten (#10) skaper midlertidige trykkmerker på det behandlede området slik at du kan se områdene du har behandlet.
- Flytt behandlingsflaten (#10) til neste område etter hver puls. Fortsett med denne pulserende handlingen for området du behandler.

Gliding er den beste teknikken for behandling av større deler av kroppen.

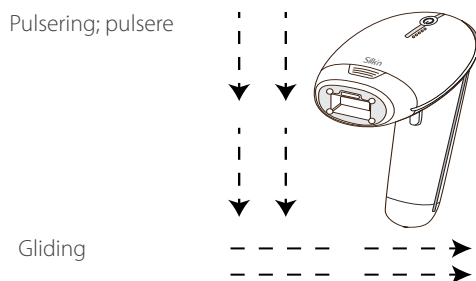

- Trykk behandlingsflaten (#10) godt mot huden og sakte gli over huden din (enten over eller ned, som vist på bildet). Pass på at behandlingsflaten (#10) alltid er i kontakt med huden.
- På de lavere energinivåene bruker enheten kun 0,5–2,6 sekunder for å lade seg mellom pulsene. Dette genererer en kontinuerlig sekvens med blinking.

4.9 Behandling hvis du har vært i solen

- Laveste energinivå (nivå 1) er designet for sikker bruk, selv etter å ha vært i kontakt med sol.
- Hvis du bruker energinivåene 2-5, unngå eksponering for solen i **4 uker før og 2 uker etter** behandlingen. Dette er fordi høyere mengder av melanin utsetter huden for større risiko ved bruk av en hvilken som helst metode for lysbasert hårfjerning. Dette gjelder alle hudtyper, selv de som ikke blir raskt brune.
- Vi anbefaler det ikke, men hvis du må ut i solen etter en behandling må du bruke en solkrem med en solfaktor på minst 30. Gjør dette i **2 uker etter en behandling**.

4.10 Eksponering av pulslys for øynene

Selv om du kan bruke apparatet til å behandle ansiktshår, må du være spesielt forsiktig slik at du unngår kontakt med øynene og kun behandle området under kinnbena.

⚠ Enheten vil kun avgi gjentatte pulser når det har kontakt med og beveges over huden.

4.11 Hva du forvente av enheten

Under en behandlingsøkt er det normalt å oppleve eller føle:

- **En viftelyd:** Kjøleviften lager støy som ligner en hårføner.
- **En poppe-lyd ved hver pulsering:** Når en puls med eHPL™-lys aktiveres er det vanlig å høre en diskret poppe-lyd samtidig med det blinkende lyset.
- **En varm følelse og prikking:** Under hver galvaniske pulssekvens er det normalt at man føler en mild og varm følelse, samt litt prikking fra de galvaniske og enkle energiene.
- **Litt mild rød eller rosa farge:** I løpet av og rett etter behandlingsøkten er det ikke uvanlig å se en mild rød, rosaaktig farge på huden. Dette er vanligvis mest merkbart rundt selve hårene.

⚠ Stopp bruken umiddelbart hvis du ser at huden blir rød, får blemmer eller brannså.

5. Behandling

5.1 Behandlingsplan

En typisk full hårvekstsyklus kan ta 18–24 måneder. I løpet av denne tiden kan det være nødvendig med flere behandlinger for å oppnå permanent hårfjerning.

Hårfjerningens effektivitet varierer fra person til person i henhold til kroppsområdet, hårfarge, og hvordan Apparatet brukes.

Vanlig behandlingsplan i løpet av en full hårvekstsyklus:

- **Behandlinger 1–4:** Planlegg to uker imellom.
- **Behandlinger 5–7:** Planlegg fire uker imellom.
- **Behandlinger 8+:** Inntil ønskede resultater er oppnådd.

Idelle kroppsområder omfatter armhuler, bikiniområde, armer, legger, baksiden av skuldrene og brystet (unntatt brystvortene). I ansiktet brukes den under kinnbena, men ikke rundt øynene eller leppene.

Hudtype ¹	Kroppshår ²	Lysfluens [J/cm ²]	Område på kroppen	Gjennomsnittlig behandlingstid	%Hår Reduksjon
I-6	Mørk blond til brun	2,5–4	Legger eller lår	Behandling 10–12, ca. 4 ukers mellomrom.	60 %
			Armer		50 %
			Bikini linje		60 %
			Armhuler		55 %

Hudtype ¹	Kroppshår ²	Lysfluens [J/cm ²]	Område på kroppen	Gjennomsnittlig behandlingstid	%Hår Reduksjon
I-6	Brun til svart	2,5–4	Legger eller lår	Behandling 8–10, ca.4 ukers mellomrom.	70 %
			Armer		60 %
			Bikiniinje		70 %
			Armhuler		65 %

¹ Individuell respons avhenger av hårtype samt biologiske faktorer som kan påvirke hårvekstmønstre. Noen brukere kan reagere raskere eller langsommere enn gjennomsnittlig antall behandlinger.

² Man kan ikke forvente permanent hårfjerning i løpet av én eller til og med en dobbel behandlingsøkt. Varigheten av hvileperioden for hårsekker avhenger av kroppsområde.

5.2 Mulige bivirkninger

Når den brukes i henhold til instruksjonene, er det uvanlig med bivirkninger og komplikasjoner tilknyttet bruken av enheten. Men hver kosmetisk prosedyre, inkludert de for hjemmebruk, innebærer en viss grad av risiko. Derfor er det viktig at du forstår og aksepterer risikoen og komplikasjonene som kan oppstå med lysbaserte hårfjerningssystemer designet for hjemmebruk.

Det er en mindre fare for at stabling eller overlapping av flere pulser på det samme hudområdet kan gi uønskede effekter.

Mindre ubehag i huden

Pulsert lyshårfjerning for hjemmebruk (Home Pulsed Light™) er generelt godt tolerert. Men noen brukere føler mildt ubehag under bruk. Dette kan best beskrives som en mild stikkende følelse på de behandlede hudområdene. Den stikkende følelsen kan vare under eller etter behandling.

Dette betyr at du bør bruke apparatet på et lavere energinivå; og hvis dette ikke fungerer, må du stoppe bruken av apparatet.

Rød hud

Huden kan bli rød umiddelbart etter bruk av enheten eller innen 24 timer. Rødhet forsvinner generelt innen 24 timer. **Kontakt legen din hvis rødheten ikke forsvinner i løpet av 2 til 3 dager.**

Kontroller at du bruker energinivået som er behagelig for deg og passer for hudfargen din.

Økt sensitivitet av huden

Huden på det behandlede området blir mer følsomt og du kan oppleve tørrhet og/eller flassing.

Pigmentforandringer

Enheden retter seg mot hårskaftet, særlig de pigmenterte cellene i hårsekken og selve hårsekken. Ikke desto mindre er det en risiko for midlertidig hyperpigmentering (økt eller pigment brun misfarging) eller hypopigmentering (hvithet) av den omgivende huden. Risiko for endringer i hudpigmentering er høyere for folk med mørkere hudtoner eller tungt brun hud. Vanligvis er misfarging eller endringer av hudpigmentet midlertidig, og permanent hyperpigmentering eller hypopigmentering skjer sjeldent.

Overdreven rødhet og oppsvulming

I sjeldne tilfeller kan behandlet hud bli veldig rød og hoven. Dette er mer vanlig i følsomme områder av kroppen. Rødheten og hevelsen bør avta i løpet av 2 til 7 dager, og bør behandles med hyppige påføringer av is. Lett rensing er OK, men unngå soleksponering.

Blemmer eller forbrenninger, hudskader

Det er svært uvanlig, men man kan få blemmer, forbrenninger eller skader på huden som følger av behandlingen. Det kan ta noen uker før disse gror, og under svært sjeldne omstendigheter kan det føre til permanente arr.

Avkjøl det berørte området og bruk brannsalve. Vent til området har grodd helt før en ny behandling, og bruk et lavere energinivå.

⚠ Hvis huden ikke går tilbake til normalen innen 3 dager, bør du kontakte lege.

Infeksjon eller blåmerker

Hudinfeksjon er svært sjeldent, men det er fremdeles en mulig risiko hvis enheten har forårsaket forbrenning eller sår.

Under svært sjeldne omstendigheter kan enheten forårsaket blålige merker som varer i 5 til 10 dager. Når blåmerkene går tilbake, kan de etterlate seg en rustbrun misfarging i huden (hyperpigmentering).

⚠ Stopp bruken med en gang hvis noen av disse bivirkningene er alvorlige.

⚠ Kontakt legen din hvis disse bivirkningene ikke forsvinner innen 2 til 3 dager.

6. Komme i gang!

6.1 Monter den utskiftbare patronen

1. For hvert område på kroppen er det viktig å velge riktig utskiftbar patron.
2. Plasser patronen (#13) ved å feste den på behandlingsoverflatevinduet (#10). Fjern patronen ved å trekke den av behandlingsoverflatevinduet.

Patronstørrelse	Behandlingsområde
Liten	Ansikt, overleppe og skinnskjegg, bikinilinj og underarmer
Middels	Bikiniskille, under armene
Stor	Kroppen under halsen

6.2 Tilkobling av enheten

1. Ta enheten og andre komponenter ut av esken.
2. Sett adapteren i adapterstøpsel og adapterstøpset (#9) i en stikkontakt. Alle indikatorlampene (#2, #4, #5, #6) slår seg på, og deretter av.

6.3 Forberedelse til forbehandling

⚠ Fjern smykker på eller i nærheten av behandlingsområdet før bruk.

1. Før du behandler et område, bør huden være barbert, tørr og fri for pudder, deodoranter, kremer og salver. **Avstå fra å vokse, eller plukke ut håret. Bruk heller ikke pinsett.**

⚠ Brennbare væsker som alkohol (inkludert parfyme, desinfeksjonsmidler eller andre produkter som inneholder alkohol) eller aceton må aldri brukes til å rense huden før bruk.

⚠ Ikke bruk enheten hvis behandlingsflaten (#10) er ødelagt eller mangler.

2. Sørg for å dekke til føflekker, vorter eller andre merker på huden som ikke skal behandles. Bruk et materiale som ikke absorberer lys, som f.eks. en hvit klut eller hvit medisinsk tape.

6.4 Ta en punkttest

Det er viktig å ta en punkttest for hver del av kroppen du ønsker å behandle. En punkttest sjekker at hudfargen er egnet for behandling, og at du kjenner hvilket energinivå som er komfortabelt for området du behandler. Både hudfarge og energinivå kan variere avhengig av målbehandlingsområdet.

1. Trykk på kontrollknappen (#3) for å slå på apparatet. Indikatorlampen for automatisk energinivåinnstilling (grønn) (#4) fortsetter å lyse.
2. Plasser behandlingsflaten (#10) på huden og trykk på pulsknappen (#7) for å avgi én pulsering. Sørg for at hånden din berører baseelektroden (#8) sammen med pulsknappen (#7). Når behandlingsoverflaten (#10) er i full kontakt med huden, vil indikatorlampen for klar-lampen / varsellampen for hudfarge (#6) begynne å blinke sakte grønt.
3. Dersom du ikke opplever uvanlig ubehag, trykk på kontrollknappen (#3) igjen. Da økes energinivået med én inkrement.
4. Trykk på pulsknappen (#7) med hånden for å berøre baseelektroden (#8) for å levere ennå en puls på et annet sted med energinivå 2. Fortsett testing ved økt energinivå. Bruk energinivået angitt på hudfargekartet. Når du finner det høyeste energinivået som er behagelig for det bestemte behandlingsområdet, kan du starte behandlingen.

⚠ Bruk et lavere energinivå hvis du opplever ubehag.

Du er nå klar til å utføre en behandling.

6.5 Behandlingstrinn

1. Trykk på kontrollknappen (#3). Enheten slår seg på, lampen for automatisk energinivå (#4) vil være grønn, og en viftelyd starter.
2. Når kontrollknappen (#3) trykkes inn, lyser klar-lampen / varsellampen for hudfarge (#6) lyse grønt. Enheten er nå klart til å brukes på det laveste energinivået. Start alltid på energinivå 1 ved første behandling.
3. **Still inn energinivået.** Trykk på kontrollknappen (#3) gjentatte ganger for å øke energinivået inntil har nivået du ønsker. Energinivåindikatorlys (#5) indikerer energinivåinnstillingen (se avsnitt 4.6 Energinivåer). Antall energinivåindikatorlys (#5) som er på tilsvarer det valgte energinivået.

- Avgjør om du vil behandle området med **pulsering** eller **gliding** (se avsnittet [4.8 Pulsering og gliding](#)).
 - Påfør behandlingsoverflaten (**#10**) på huden. Trykk på puls-knappen (**#7**). Enheten vil først bestemme fargen på huden din automatisk. Hvis hudfargen er lys nok for trygg bruk, vil enheten aktivere den galvaniske energien. Du vil føle en mild følelse av varme og kribling, og du kan høre en smellende lyd. Dette er helt normalt. Den galvaniske energien forstørrer porene dine slik at behandlingen skal virke bedre.
- ❗ Hvis ikke hånden din berører baseelektroden (**#8**), utløses ingen galvanisk energi.
 - 6. Rett etterpå vil enheten blinke med en lyspuls på huden din, og klar / varselindikatorlampen for hudtone (**#6**) vil slå seg av. Du kommer til å se en skarpt blinkende lys og samtidig høre en poppe-lyd, noe som er helt normalt for enheten. Du kommer til å kjenne varme og prikking. Enheten vil umiddelbart lades opp for neste puls.
 - 7. Hvis du **pulserer**, gjenta prosessen. Hvis du bruker **gliding**, bare fortsett. Fortsett å pulsere eller gli før du har behandlet hele området.
- ❗ Unngå mellomrom og overlapping.
 - ❗ Enheten vil kun avgi gjentatte pulser når det har kontakt med og bevegelse over huden.
- ⚠ Stopp bruken umiddelbart dersom huden din får blemmer eller forbrenninger, hvis du synes det er svært ubehagelig eller hvis enheten blir for varm.

6.6 Etter behandling

Når du er ferdig med behandlingsøkten:

- Trykk lenge på kontrollknappen (**#3**) for å skru av enheten. Husk det siste energinivået du var på, da dette ikke vil gjenopprettes når du slår enheten på igjen.
- Koble adapteren fra strømtilførselen, rengjør enheten og lagre den trygt (se avsnitt [7. Rengjøring, vedlikehold og oppbevaring](#)).
- Etter behandlingsøkten anbefaler vi at du påfører en bodylotion på det behandlede området for å hjelpe huden din med å komme seg raskere etter behandlingen.

7. Rengjøring, vedlikehold og oppbevaring

- 🔴 Koble enheten fra strømmen.
 - 🔴 Rengjør enheten og behandlingsflaten (**#10**) ved å tørke dem av med en ren og tørr 70% klut. Du må aldri bruke aceton eller andre slipende væsker, fordi de skader enheten.
 - 🔴 Bruk en klut til å tørke enheten.
 - 🔴 Etter rengjøring anbefaler vi å lagre enheten i originalboksen.
- ⚠ Aldri legg enheten eller noen av enkeltkomponentene i vann.

8. Tilkobling til enheten

Den kostnadsfrie Silk'n Hair-hårfjernerer følger deg hvert trinn på veien med Silk'n-hårfjerningsenheter. Appen oppretter en personlig behandlingsplan for deg, hjelper deg å ta de tryggeste og mest informerte valgene og sørger for at du følger opp hele behandlingsplanen for å få de beste resultatene.

Som eier av enheten kan du også bruke Bluetooth-tilkoblingsbarhet. Du bare laster ned appen og følger registreringsprosessen og Bluetooth-parringstrinnene.

For en gratis nedlasting av Silk'n hårfjerning-appen, kan du skanne:



9. Feilsøking

Kun autorisert personell kan utføre reparasjoner. Ikke forsøk å endre, åpne eller utføre reparasjoner på enheten. Du kan utsette deg selv for farlige elektriske komponenter og kan forårsake alvorlig skade på deg selv. Det vil også gjøre garantien ugyldig.

Problem	Kontroller
Enheten starter ikke.	<ul style="list-style-type: none">• Sjekk at adapteren er satt riktig til enheten og at den er koblet til strømforsyningen.
Det er ingen galvanisk puls når jeg trykker på pulsknappen (#7).	<ul style="list-style-type: none">• Kontroller at hånden din berører baseelektroden (#8) når du trykker på pulsknappen (#7).• Den galvaniske energien er bare aktiv når den galvaniske kretsen er lukket. Det gjøres ved å trykke på pulsknappen (#7) og baseelektroden (#8) samtidig.
Det er ingen lypuls når jeg trykker på pulsknappen (#7).	<p>Kontroller at:</p> <ul style="list-style-type: none">• klar-lampen / varsellampen for hudfarge (#6) blinker sakte grønt.• behandlingsflaten (#10) er jevnt og bestemt presset mot huden. Pulsknappen aktiverer bare pulssignaler når enheten trykkes bestemt mot huden.• klar-lampen / varsellampen for hudfarge (#6) lyser ikke oransje. Hvis den blinker raskt oransje, indikerer det at huden din er for mørk til at enheten kan brukes sikkert. Prøv å bruke enheten på et annet område.
Det avgis ingen lett puls når enheten berører huden min.	<p>Kontroller at:</p> <ul style="list-style-type: none">• enheten er tilkoblet, og at klar-lampen / varsellampen for hudfarge (#6) blinker grønt.• behandlingsflaten (#10) er jevnt og bestemt presset mot huden.• Det kan også hende at hudfargen din er for mørk.
Klar-lampen / varsellampen for hudfarge (#6) blinker oransje.	<ul style="list-style-type: none">• Hudtonen er for mørk.
Ett eller flere lys er hele tiden på.	<ul style="list-style-type: none">• Enheten virker ikke.

Problem	Kontroller
Enheten har sluttet å virke og er i standby-modus.	• Trykk på kontrollknappen (#3) igjen for å starte enheten.

10. Kundeservice

For mer informasjon om produktene av Silk'n, kan du besøke vår regionale Silk'n nettside: www.silkn.eu. Hvis apparatet er skadet, defekt, trenger reparasjon eller du trenger vår hjelp, kan du ta kontakt med ditt nærmeste Silk'n-servicesenter. Denne bruksanvisningen er også tilgjengelig som en PDF-nedlasting fra: www.silkn.eu.

Servicenummer: 0906-2130009

E-post: customercareuk@silkn.eu

Land	Servicenummer	E-post
Belgia	0800-29316	serviceconsommateurbe@silkn.eu
Frankrike	0891-655557	serviceconsommateurfr@silkn.eu
Tyskland	089 51 23 44 23	kundenservicede@silkn.eu
Italia	+31(0)180-330 550	servizioclientiit@silkn.eu
Nederland	0900-2502217	klantenservicenl@silkn.eu
Spania	900 823 302	servicioalcliente@silkn.eu
Storbritannia	0906-2130009	customercareuk@silkn.eu
Andre land	+31 (0)180-330 550	info@silkn.eu

11. Garanti

Dette produktet er dekket av en to-års garanti i henhold til europeisk regelverk og lov. Omfanget av garantien på dette produktet er begrenset til tekniske mangler som skyldes feil produksjonsprosesser. I tilfelle du ønsker å gjøre krav på garantien, må du huske å kontakte vår kundeservice for å få instruksjoner. De kan være i stand til å løse problemet uten å måtte returnere produktet til butikken eller vårt servicesenter. Vår kundeservice er alltid glade for å hjelpe deg!

⚠ Produsenten påtar seg ikke noe ansvar for skade eller ulykker som skyldes feil eller uriktig bruk.

12. Kassering



Sorter emballasjen før du kaster den. Kast papp og papir sammen med resirkulert papir og innpakning med en egnet innsamlingstjeneste.



(Gjelder for EU og andre europeiske land med egne systemer for gjenvinning). **Gamle apparater må ikke kastes sammen med restavfallet!** Hvis produktet ikke lenger kan brukes, **må det kastes i henhold til regelverket som gjelder for byen eller landet ditt.** Dette sørger for at gamle apparater gjenvinnes på riktig måte og vil også redusere miljøpåvirkningen det har. Derfor er elektrisk utstyr merket med symbolet som vises her.

* Produkter merket med Cd = kadmium, Hg = kvikksølv, Pb = bly.

13. Spesifikasjoner

Modell	H3500
Galvanisk	70–400 Microampere (μ A)
Spotstørrelse	1,70 cm x 3,0 cm [5,10 cm ²] 0,81 cm x 3,0 cm [2,43 cm ²] 0,81 cm x 1,2 cm [0,97 cm ²]
Teknologi	Enhanced Home Pulsed Light™
Maks energinivå	Max 5J/cm ²
Bølgelengde	520–1200nm
Enkel pulsvarighet	500-800 μ s
Driftsmodus	Kontinuerlig
Gjentakelsehastighet	2.0 Hz maksimalt
Systemvekt	520 g
Transport og oppbevaring mellom bruk, samt oppbevaringsbetingelser	Temperatur: - 40 ° til +70 °C Relativ luftfuktighet: 10 % - 75% rH Lufttrykk: 500-1060 hPa
Driftsforhold	Temperatur: 10 ° - 35 °C Relativ fuktighet: 30 % - 75 % rH Lufttrykk: 700-1060 hPa
Tid fra minimum oppbevaringstemperatur mellom bruk til minimum brukstemperatur ved en omgivelsestemperatur på 20 °C	30 minutter
Tid fra maksimal oppbevaringstemperatur mellom bruk til maksimal brukstemperatur ved en omgivelsestemperatur på 20 °C	30 minutter
Beskyttelse mot elektrisk støt	Utstyrstype klasse II
Adapter	
Modellidentifikator	KSA-60B-200300D5
Produsent Registreringsnummer	Kuantech (Cambodia) Corporation Limited 83159238 Kuantech Co., Ltd. Taiwan branch
Adresse	Phum Chormpul, Khum P'pel Srok Tramkork, Takeo Province, Cambodia
Inngang Utgangseffekt	100-240V ~ 50/-60Hz; 1,8A 20 Vdc; 3 A; 60 W
Gjennomsnittlig effektivitet Effektivitet ved lav belastning (10 %) Strømforbruk uten belastning	91.7% 88.7% 0.11W
RF-tilkoblingsbarhet Driftsfrekvens: Sendereffekt:	2,402 MHz ~ 2,480MHz Under 0,6 mW

Forenklet samsvarserklæring: I henhold til artikkel 10(9) i EUs samsvarserklæring, samsvarer radioutstyrstypen Bluetooth LE med direktiv 2014/53/EU.

14. Tegn og symboler

	Viktig informasjon om bruk eller vedlikehold av enheten.
	En erklæring eller hendelse som indikerer en mulig eller forestående fare, problem eller annen uønsket situasjon ved bruk av enheten.
	Produkter som er merket med dette symbolet oppfyller kravene i EU-direktivene.
	Skal ikke kastes i husholdningsavfallet! Kasser i tråd med landets lover og for å bidra til å beskytte miljøet. I henhold til direktivet for elektronisk avfall (WEEE).
	Les operatørhåndboken.
	Separat tilførselsenheter.
	Skal ikke brukes i baderom.
IP30	Enheden er beskyttet mot inntrengning av gjenstander som er større enn 2,5 mm i diameter, slik som fingre, for å beskytte mot elektrisk støt.
	Klasse II. Utstyr beskyttet mot elektrisk støt gjennom bruk av dobbelt eller forsterket isolasjon.

15. Juridiske merknader

Silkn Beauty Ltd forbeholder seg retten til å gjøre endringer på sine produkter eller spesifikasjoner for å forbedre ytelse, pålitelighet, eller produserbarhet. Informasjon levert av Silkn Beauty Ltd antas å være nøyaktig og pålitelig på offentliggjøringstidspunktet. Men Silkn Beauty Ltd påtar seg intet ansvar for bruken. Det gis ingen lisens, underforstått eller på annen måte, under en patent eller patentrettigheter som tilhører Silkn Beauty Ltd. Kopiering eller overføring av deler av dette dokumentet er ikke tillatt i noen form eller på noen måte elektronisk eller mekanisk, uansett hensikt, uten uttrykkelig skriftlig tillatelse fra Silkn Beauty Ltd. Data kan endres uten varsel.

Silkn Beauty Ltd. eier patenter og ventende patentsøknader, varemerker, kopirettigheter eller andre intellektuelle eiendomsrettigheter som dekker saksforholdet i dette dokumentet. Supplering av dette dokumentet gir ingen lisens til disse patentene, varemerkene, kopibeskyttelsene eller andre intellektuelle eiendomsrettigheter dersom dette ikke er uttrykkelig gitt i en skrevet avtale med Home Silkn Beauty Ltd. Spesifikasjoner kan endres uten varsel. Silk'n og Silk'n-logoen er registrerte varemerker som tilhører Silkn Beauty Ltd, Alon Ha-Tavor 15, Caesarea, 3079516, Israel www.silkn.eu, info@silkn.eu.

Innehållsförteckning

1. Varningar.....	199
2. Kontraindikationer	200
3. Säkerhetsfunktioner	202
4. Lär känna din enhet.....	203
5. Behandling	207
6. Kom igång!	209
7. Rengöring, underhåll och förvaring	212
8. Anslutning till enheten	212
9. Felsökning.....	212
10. Kundservice.....	213
11. Garanti.....	214
12. Avfallshantering	214
13. Specifikationer.....	214
14. Tecken och symboler	215
15. Rättsligt meddelande.....	216

1. Varningar



Användarhandboken bygger på gällande normer och regler i Europeiska unionen. När du är utomlands måste du också följa landsspecifika riktlinjer och lagar.

Innan första användning, läs först hela den här användarhandboken och spara den för framtida behov. Vi rekommenderar att du återbekantar dig med instruktionerna före varje behandling.

- Se till att enheten och dess delar är torra. Kontrollera att händerna är torra innan du ansluter adaptern till elförsörjning.
- Använd inte enheten när du badar eller duschar.
- Om enheten har kommit i kontakt med vatten, koppla omedelbart bort den från elnätet innan du vidrör den.
- Använd aldrig adaptern om den har en skadad kabel eller kontakt, om den inte fungerar ordentligt eller har sänkts ned i vatten. Sker det ska du omedelbart koppla ur adaptern innan du rör den. Underlåtenhet att koppla ur adaptern kan orsaka elektrisk chock!
- Använd aldrig enheten om det gula fönstret i behandlingsytan är sprucket eller trasigt.
- Använd inte denna apparat i närheten av badkar, duschar, bassänger eller andra kärl som innehåller vatten.
- Använd inte enheten i en miljö där det föreligger risk för explosion. Håll enheten och alla dess delar bort från öppna flammor och heta ytor.
- Lämna aldrig enheten obevakad när den är ansluten till elförsörjning. Se till att adaptern är tillgänglig hela tiden, så den lätt kan tas bort från elförsörjning i ett nödläge.
- Stäng alltid av enheten och koppla bort den från elförsörjning när du inte använder enheten, när du tänker rengöra den, eller i händelse av ett fel.
- Apparaten skall endast användas med delar för strömtillförsel som kom med apparaten.
- Dra aldrig ut adaptern ur uttaget via kabeln. Ta alltid bort den genom att hålla i adaptern.

- Böj inte adapterkabeln eller lägg den inte över vassa kanter. Placera den så att den inte utgör en snubbelrisk.
- Använd inte enheten i en miljö där det föreligger risk för explosion. Enheten är inte lämplig för användning i närvaro av brandfarligt anestesimedel med luft, syre eller kväveoxid. Håll enheten och alla dess delar bort från öppna flammor och heta ytor.
- Farlig optisk strålning kan avges från denna enhet. Titta inte på arbetslampan. Det kan resultera i skada på ögonen.
- Ändringar eller modifieringar av denna enhet som inte uttryckligen godkänts av ansvarig för komplians kan ogiltigförklara användarens behörighet att använda utrustningen.
- Använd inte enheten om delar eller tillbehör inte levereras av tillverkaren enligt definitionen i denna användarhandbok, om enheten är skadad eller inte verkar fungera som den ska, eller om du ser eller känner lukten av rök. I sådana fall ska du sluta använda enheten och kontakta kundservice.
- Endast behörig personal tillåts utföra reparationer. Försök inte ändra, öppna eller reparera enheten. Du kan exponera dig för farliga elektriska komponenter och kan orsaka allvarlig skada för dig själv. Det kommer också att göra garantin ogiltig.
- Tillåt inte att barn leker med enheten eller någon av dess delar. De kan skada sig eller svälja smådelar och kvävas.
- Barn skall övervakas för att man skall kunna se till att de inte leker med enheten.
- Rengöring och användarunderhåll får inte utföras av barn utan tillsyn.
- Släng inte med hushållsavfall! Lagen kräver att du kasserar den här elektriska enheten (inklusive alla tillbehör och delar) vid en angiven återvinningsinsamling för elektriska enheter. För detaljer se avsnitt 12. Avfallshantering.

2. Kontraindikationer

- Enheten är inte utformad för alla. Hårborttagning med intensiva pulserade ljuskällor kan orsaka ökad hårväxt hos vissa individer, även om det är extremt sällsynt (mindre än 1 % av befolkningen). Potentiella områden för kvinnor är ansikte och nacke, och för män, rygg, axlar och överarmar, även om det också kan påverka andra områden. De högsta riskgrupperna är människor från Medelhavet, Mellanöstern och Sydasiern.
- Enheten är inte lämplig för användning på barn eller djur.

Använd inte enheten om du:

- är gravid eller ammar.
- har en sjukdomshistoria av keloidformation.
- har lidit av eller lider av epilepsi.
- Har en sjukdom som har med fotokänslighet att göra, såsom porfyrria, solexsem, nässelutslag från sol, lupus o.s.v.
- sjukdomshistoria av cancer eller av ytor med eventuella maligna hudproblem.
- fått strålningsbehandling eller cellgiftsbehandling inom de senaste 3 månaderna.
- fått mediciner av din läkare för en hudåkomma inom de senaste sex månaderna.
- har eventuella andra problem som, enligt din läkare, skulle göra det osäkert för dig att använda enheten.
- inte kan känna värme ordentligt på grund av en sjukdom eller annat hälsoproblem.

Använd inte på dessa delar av kroppen:

- På solbränd hud. Se avsnitt 4.9 Behandling efter att ha befunnit sig i solen.
- Runt och nära ögonen. Använd under kindbenen.
- På tatueringar eller permanent smink, på mörkbruna eller mörka fläckar (som på stora fräckar, leverfläckar eller vårtor), på bröstvårtor, på genitalier, runt anus eller på läppar.
- Ytor med injicerade fyllningar eller gifter.
- En del av kroppen där herpes förekommit.
- Hud med aktiva eksem, psoriasis, lesioner, öppna sår eller infekterade ytor (munsår), eller ytor med onormala hudsjukdomar orsakade av systematiska problem eller matsmältningsproblem (t.ex. diabetes).
- Områden som är benägna att utveckla rosenfinnar.
- På åderbräck.
- Områden som är smärtsamma.
- Områden där du kanske senare vill låta hår växa. Resultaten är långvariga.

Ytterligare varningar

- Markera energinställning noggrant. När energiintensiteten ökas förbättras hårborttagningen, men risken för biverkningar och komplikationer ökar.
- Följ hår- och hudfärgschemat när du markerar energinivåer för att undvika risk för brännskador, blåsor eller förändringar i hudfärgen (se diagrammet längst upp i användarhandboken).
- Gör alltid ett fläcktest innan du behandlar en viss del av din kropp.
- Behandla inte samma hudyta mer än en gång per hårborttagningssession.
- Undvik överlappande pulser eller luckor när du behandlar ett område.
- Använd en lägre energinivå om du upplever milt obehag.

- Utsätt inte behandlade områden för sol och använd inte energinivå 2-5 på solbränd hud eller om du nyligen solat (inklusive artificiella solarier). Se avsnitt [4.9 Behandling efter att ha befunnit sig i solen](#).
- Avsluta omedelbart behandlingen om du ser att huden blir röd, du får blåsor på huden eller brännmärken.
- Sluta använda omedelbart om du har ont.
- Sluta använda omedelbart om huden eller enheten blir för varm.

3. Säkerhetsfunktioner

Hos Silk'n-enheten finns säkerhet i första hand. Enhanced Home Pulsed Light™ (eHPL) teknologi ger överlägsen säkerhet med lägre energinivåer.

eHPL™ uppnår långvariga resultat för hårborttagning med endast en bråkdel av den energinivå som används av andra ljusbaserade hårborttagningsprodukter. Tekniken kombinerar 2 energikällor: galvanisk energi och optisk energi. Den galvaniska energin möjliggör bättre penetrering av den optiska energin till hårsäcken genom att tillfälligt utvidga hudens porer.

Hårsäcken absorberar ljuset, avaktiverar hårfollikeln och hårväxten inaktiveras.

3.1 Hudskydd

Ljusbaserad hårborttagning är inte lämplig för solbränd hud. Enheten levereras med en inbyggd hudfärgsensor (**#1**) utformad att mäta hudfärgen och som möjliggör energinivåer i enlighet med hudfärg.

Dessutom är behandlingsytan (**#10**), genom vilken ljuspulser levereras, försänkt inuti enheten. Detta gör det möjligt för enheten att skydda huden genom att undvika direktkontakt mellan behandlingsytan (**#10**) och huden.

3.2 Ögonskydd

Enheten har en inbyggd säkerhetsfunktion för ögonskydd. Den har utformats så att en ljuspuls inte kan släppas ut när behandlingsytan (**#10**) är exponerad. Säkerhetsfunktionen möjliggör endast behandling när behandlingsytan (**#10**) är i kontakt med huden.

3.3 Exponering från solljus

- Solexponering inkluderar konstant oskyddad exponering för direkt solljus i över 15 minuter, eller konstant oskyddad exponering för diffust solljus i över 1 timme.
- Använd inte på solbränd hud efter att du nyligen har solat, inklusive i solarium. Användning av enheten på hud som nyligen exponerats för solljus kan resultera i negativa effekter som brännskador, blåsor och förändringar i hudtonen (hyper- eller hypopigmentering).
- Undvik exponering från solljus fyra veckor innan och två veckor efter behandling. Detta beror på att högre kvantiteter melanin exponerar huden för en större risk när du använder en ljusbaserad metod för hårborttagning. Detta gäller alla hudtyper, även de som inte blir solbrända fort.

4. Lär känna din enhet

Enheten är en kraftfull elektrisk enhet och måste användas med särskild hänsyn tagen till säkerhet.

Innan användning, det är viktigt att du läser och förstår instruktionerna hur du använder apparaten inklusive procedurer efter användande, och att du följer de strikt. Vi rekommenderar att läser igenom instruktionerna i denna användarhandbok före varje behandling.

4.1 Förpackningsinnehåll

- Hårborttagningsenhet
- Utbytesbar patron x3
- Adapter med kabel
- Förlängningskabel till adapter (Europa / Storbritannien)
- Rengöringsduk
- Skönhetssetui
- Rakkniv
- Användarhandbok

4.2 Enhetsegenskaper

Enheten är avsedd för hemmabruk och använder eHPL™-teknik för avlägsnande av oönskat hår. Enheten har en behandlingsyta och en pulsgivare. Den har också ett par elektroder, bas och beröring, för att skapa och använda en galvanisk behandlingscirkulation. Se diagrammet i början av denna manual för att se var alla delar sitter.

- Hudfärgssensor (#1)
- Indikatorljus för påslaget tillstånd (grönt)/indikatorljus för kommunikation (blått) (#2)
- Kontrollknapp (#3)
- Indikatorljus för automatisk energinivåinställning (grönt) (#4)
- Energinivåindikatorlampor (1-5) (#5)
- Ljus för klartillstånd (grönt)/indikatorljus för varning för hudnyans (orange) (#6)
- Pulsgivaren (#7)
- Baselektrod (#8)
- Adapteruttag (#9)
- Fönster för behandlingsyta (#10)
- Kontaktelektrod (#11)
- Elektrod för galvanisk energi (#12)
- Utbytesbar patron (#13)

4.3 Avsedd användning

Enheten är avsedd att avlägsna oönskat hår. Enheten är också avsedd att påverka långvarig eller permanent hårreduktion. Permanent hårminskning definieras som en stabil minskning av återväxt av hår efter en behandling under en lång tid. Du kan använda enheten för att ta bort oönskade kroppshår. Ideala kroppsområden är underarmar, bikinilinj, armar, ben, ansikte (under kindbenen), rygg, skuldror och bröst.

Är inte en medicinsk apparat. Den är uteslutande avsedd för kosmetiska behandlingar. Enheten är endast avsedd för privat bruk och är inte lämplig för kommersiell eller terapeutisk användning.

Denna enhet är inte avsedd att användas av personer (inklusive barn) med begränsade fysiska, sensoriska eller mentala förmågor eller om de saknar erfarenhet och kunskap, för så vitt de inte övervakas eller har undervisats om hur man använder apparaten från en person som är ansvarig för deras säkerhet.

Använd inte något annat syfte än vad som beskrivs i denna manual.

4.4 Enhetskontroller

Kontrollelement	Funktion/Läge
Kontrollknapp - lång tryckning (#3)	<ul style="list-style-type: none">• Långt tryck: sätter på eller stänger av enheten Vid påslaget tillstånd är kontrollknappen (#3) grön.• När enheten är påslagen är energinivån i automatiskt läge och alla indikatorljus för energinivåer (#5) är släckta.• Vid parkoppling med Bluetooth blinkar indikatorljuset för kommunikation (#2) blått. När parkoppling är etablerad blir det blåa ljuset fast.
Kontrollknapp - kort tryckning (#3)	<ul style="list-style-type: none">• Om energinivån är lägre än 5 ökar en kort tryckning nivån med 1 enhet. Enheten ställer in sig självt i manuellt läge och indikatorljusen för automatisk energinivåinställning (grönt) (#4) är släckta.• Om man befinner sig på energinivå 5 leder en kort tryckning till att enheten övergår till automatiskt läge och alla indikatorljus för energinivå (#5) är släckta. Indikatorljuset för automatisk energinivåinställning (#4) blir fast grönt.• Om man befinner sig i automatiskt läge övergår enheten vid en kort knapptryckning till manuellt läge och nivån ökas med 1 enhet.
Pulsgivaren (#7)	Utlöser en ljuspuls.
Baselektrod (#8)	Utlöser en ljuspuls när den pressas ihop med pulsgivaren (#7).
Ljus för klartillstånd (grönt)/ indikatorljus för varning för hudnyans (orange) (#6)	<ul style="list-style-type: none">• Konstant grönt: När enheten är påslagen.• Ljus av: Enheten förbereder sig för nästa pulsering.• Gröna blinkningar: Enheten är i kontakt med behandlingsområdet.• Orange blinkningar: Enheten kan inte detektera hudfärgen.

Kontrollelement	Funktion/Läge
Indikatorljus för energinivå (grön) (#5)	<ul style="list-style-type: none"> • Fast grönt: Energin är aktiv. Antalet tända ljus motsvarar den valda energinivån.
Indikatorljus för automatisk energinivåinställning (grönt) (#4)	<ul style="list-style-type: none"> • Fast grönt: Energinivån ställs in automatiskt i enlighet med den detekterade hudnyansen.
Indikatorljus för påslaget tillstånd (grönt)/indikatorljus för kommunikation (blått) (#2)	<ul style="list-style-type: none"> • Blå blinkningar: Enheten är påslagen och etablerar Bluetooth-anslutning. • Fast blå: Enheten är parkopplad med appen.

4.5 Enhetssensorer

Enheten har sensorer för beröring och färg.

- **Beröring:** Enheten sänder endast ut pulser när åtminstone tre kontaktelektroder (#11) befinner sig i ordentlig kontakt med huden.
- **Färg:** Ljusbaserad hårborttagning på mörkare hudtoner kan ha skadliga effekter, såsom brännmärken, blåsor och förändringar i hudtonen (hyper- eller hypopigmentering). Enheten har en hudfärgssensor (#1) som upptäcker din hudfärg automatiskt. Hudfärgssensorn (#1) kontrollerar din hud vid början av behandlingen och sporadiskt under varje behandling.
- ! Om enheten upptäcker att din hudton är för mörk för säker användning kommer klar/ varningslampa för hudtoner (#6) att blinka.

4.6 Energinivåer

- Energinivån avgör intensiteten hos ljuspulseringen som sänds ut till din hud. Ju högre energinivå, desto bättre resultat, men även desto högre risk för eventuella biverkningar och komplikationer (se avsnitt 5.2 Eventuella biverkningar).
- Enheten har fem energinivåer från 1 (den lägsta) till 5 (den högsta), vilka representeras av fem energinivåindikatorlampor (#5). För att ändra nivåer, tryck kort på kontrollknappen (#3).
- Manuell inställning av rätt energinivå för behandlingsområdet (se avsnitt 6.4 Gör ett fläcktest).
- I automatisk inställning ställer enheten automatiskt in energinivån i enlighet med den hudnyans som den har mätt upp.

4.7 Automatiska och manuella lägen

Enheten har två lägen: automatiskt och manuellt.



Automatiskt läge: När pulsknappen (#7) är nedtryckt avger enheten en puls genom att använda den maximala energinivå som är lämplig för hudtypen. Du behöver inte välja rätt energinivå, det sker automatiskt. Om exempelvis din hudtyp är 1 kommer den utsända pulsen att ha energinivå 5 eftersom det är den högsta energinivån som tillåts för denna hudtyp. Ju mörkare hudnyans, desto lägre energinivå. De olika hudtyperna anges i tabellen i avsnitt 5.1 Behandlingsplan.

Manuellt: Man ställer in energinivån manuellt. Varje kort knapptryckning ökar energinivån med 1 enhet. Om man inte ställer in en högre energinivå än den som passar hudtypen kommer enheten inte att avge någon puls utan indikatorljuset för klartillstånd/indikatorljuset för varning för hudnyans (#6) kommer att blinka orange.

4.8 Pulsera och glida

Oavsett om du bestämmer dig för att pulsera eller glida:

- Undvik mellanrum eller överlappningar när du använder enheten. Överlappningar ökar sannolikheten för negativa effekter.
- ⚠ Behandla inte samma hudyta mer än en gång per behandlingssession.

Pulsering är den bästa tekniken för att behandla specifika fläckar eller små områden.

- Tryck ner behandlingsytan (#10) mot din hud. Arbeta i rader (antingen vågrätt eller lodrätt, som du kan se på bilden). Börja i ena änden av varje rad och fortsätt till den andra änden. Behandlingsytan (#10) skapar tillfälliga tryckmärken på den behandlade ytan så att du kan se de ytor du har behandlat.
- Efter varje puls, rör på behandlingsytan (#10) till nästa område. Fortsätt med denna pulserande rörelse på ytan du behandlar.

Att glida är den bästa tekniken för att behandla större delar av kroppen.

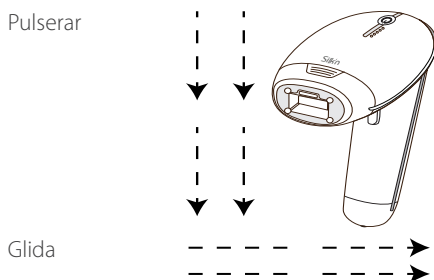

- Tryck behandlingsytan (#10) hårt mot och glid sakta över huden (antingen vågrätt eller lodrätt som kan ses på bilden). Säkerställ att behandlingsytan (#10) är i kontakt med huden hela tiden.
- Vid de lägre energinivåerna tar det endast 0,5-2,6 sekund för enheten att laddas om mellan varje pulsering. Detta genererar en konstant sekvens av ljusblixtar.

4.9 Behandling efter att ha befunnit sig i solen

- Den lägsta energinivån (nivån 1) är utformad för säker användning även efter exponering från soljus.
- Om du använder energinivåer 2-5, undvik exponering från solljus **4 veckor innan- och 2 veckor efter** användning. Detta beror på att högre kvantiteter melanin exponerar huden för en större risk när du använder en ljusbaserad metod för hårborttagning. Detta gäller alla hudtyper, även de som inte blir solbrända fort.

- Vi avråder från det, men om du behöver gå ut i solen efter en behandling så säkerställ att använda solskydd SPF30 eller högre på det behandlade området. Gör detta under **2 veckor efter** en behandling.

4.10 Exponering för ögonen från pulserande ljus

Även om du kan använda enheten för att behandla ansiktshår, var extra noggrann att undvika kontakt med ögon och använd endast under kindbenen.

- ⚠ Enheten sänder endast ut repeterande pulser när den är i stadig kontakt med huden och du rör den över huden.

4.11 Vad kan man förvänta sig av enheten

Under en behandlingssession är det normalt att erfara eller känna av:

- **Nedkylningsfläkten:** Den medför ungefär samma oljud som en hårtork.
 - **Ett klickljud med varje puls:** När en puls från eHPL™-lampan är aktiverad, är det normalt att höra ett lågt klickljud samtidigt med ljusblixten.
 - **En känsla av värme och stickningar:** Under varje galvanisk pulssekvens är det normalt att känna en mild känsla av värme och stickningar från galvaniska och ljusenergi.
 - **Milt röd eller rosa färg:** Under och strax efter din behandling är det inte ovanligt att se viss lätt, rosaliknande färg på huden. Detta syns oftast mest runt själva håren.
- ⚠ Avsluta omedelbart behandlingen om du ser att huden blir röd, du får blåsor på huden eller brännmärken.

5. Behandling

5.1 Behandlingsplan

En vanlig komplett cykel för hårväxt kan ta 18-24 månader. Under denna period behövs flera behandlingssessioner för att uppnå permanent hårborttagning.

Effektiviteten av hårborttagning skiljer sig från person till person beroende på kroppsdel, hårfärg och hur enheten används.

Typisk behandlingsplan under en fullständig hårväxtcykel:

- **Behandlingar 1-4:** Planera för två veckors intervall.
- **Behandlingar 5-7:** Planera för fyra veckors intervall.
- **Behandling 8 och över:** Behandla efter vad som krävs för att uppnå önskvärda resultat.

Ideala kroppsområden inkluderar underarmar, bikiniområde, armar, ben, rygg, axlar och bröst (exkludera bröstvårtor). För ansiktet, använd under kindbenen, men inte runt eller nära ögonen eller läpparna.

Hudtyp ¹	Kroppshår ²	Ljusfluens [J/cm ²]	Områden på kroppen	Genomsnittlig behandlingstid	% hår Minskning
I-6	Mörk blond till brun	2,5-4	Nedre- eller övre delen av benen	Sessioner 10-12 med cirka 4 veckors mellanrum.	60%
			Armar		50 %
			Bikinilinjén		60%
			Underarmarna		55 %
I-6	Brun till svart	2,5-4	Nedre- eller övre delen av benen	Sessioner 8-10 med cirka 4 veckors mellanrum.	70%
			Armar		60%
			Bikinilinjén		70%
			Underarmarna		65 %

¹ Individuella resultat beror både på hårtyp och biologiska faktorer som kan påverka hårväxtmönstret. En del användare kan nå resultat snabbare eller långsammare än det genomsnittliga antalet behandlingar.

²Man kan inte förvänta sig permanent hårborttagning efter en enda eller ett par behandlingssessioner. Hårsäckarnas viloperiod beror också på kroppsområdet.

5.2 Eventuella biverkningar

Vid användning enligt instruktionerna, är biverkningar och komplikationer i samband med användningen av enheten ovanliga. Dock innebär alla kosmetiska ingrepp, inklusive de utformade för hemmabruk, vissa risker. Därför är det viktigt att du förstår och tar in riskerna samt komplikationerna som kan uppstå med en apparat med pulserande ljus utformad för hemmabruk som används för permanent hårborttagning.

Det finns en mindre risk att stapling eller överlappning av flera pulser på samma hudfläck kan ha vissa negativa effekter.

Lätt, obekvämlig känsla på huden

HPL-hårborttagning tolereras vanligen väl. Dock kan vissa användare känna av en mild, obekvämlig känsla under användning. Detta beskrivs bäst som en mild svidande känsla på de behandlade hudytorna. Den svidande känslan kan finnas kvar under och efter behandling.

Detta betyder att du bör använda enheten med en lägre energinivå och om det inte hjälper bör du sluta använda enheten.

Huden blir röd

Huden kan bli röd direkt efter användning av enheten eller under de påföljande 24 timmarna. Att huden är röd avtar oftast inom 24 timmar. **Sök läkarvård om huden fortfarande är röd efter 2 till 3 dagar.**

Se till att du använder en energinivå som är bekväm för dig och som passar din hudfärg.

Ökad hudkänslighet

Den behandlade hudytan är mer känslig än andra ytor, så du kan erfara torr hud eller att huden flagnar.

Pigmentförändringar

Enheten riktar in sig på hårrötterna, speciellt på de pigmenterade cellerna i själva hårsäcken. Trots detta finns en risk för tillfällig hyperpigmentering (ökat pigment eller brun missfärgning) eller för hypo-pigmentering (blekning) av den närliggande huden. Risken för pigmentförändringar i huden är högre hos dem med mörkare hudtoner och på starkt solbränd hud. Vanligtvis är missfärgningar eller förändringar av hudpigmentet endast tillfälliga och permanent hyperpigmentering eller hypo-pigmentering är ovanligt.

Extrem rodnad eller svullnad

I sällsynta fall kan huden bli väldigt röd och svullen. Detta är vanligare på känsliga delar av kroppen. Rodnaden och svullnaden skall gå ner inom 2-7 dagar och skall behandlas frekvent med is på de påverkade ytorna. Mild rengöring är OK men undvik exponering i solen.

Blåsor eller brännskador, hudsår

Det är mycket ovanligt men blåsor, brännskador eller hudsår kan uppstå efter en behandling. Dessa kan kräva några veckor för att läka, och i mycket sällsynta fall kan de lämna ett märkbart ärr.

Kyl ner den påverkade ytan och smörj in med brännskadekräm. Vänta tills hudytan har läkt helt och hållet innan nästa behandling och använd då en lägre energinivå.

❗ Uppsök läkare om huden inte återgår till det normala inom 3 dagar.

Infektion eller blåmärken

Infektion av huden är ytterst sällsynt men är fortfarande en möjlig risk efter en brännskada eller sår orsakat av enheten.

Mycket sällan kan enheten orsaka blåliga blåmärken som kan vara i 5-10 dagar. När blåmärken bleknar kan det bli en rostbrun missfärgning av huden (hyperpigmentering).

⚠️ Sluta omedelbart användning om någon av dessa effekter är allvarigare.

⚠️ Sök upp din läkare om reaktionerna inte försvinner inom 2-3 dagar.

6. Kom igång!

6.1 Hopsättning av den utbytbara patronen

1. För varje kroppsområde är det viktigt att välja korrekt utbytbar patron.
2. För att placera patronen (**#13**), snäpp på den på behandlingsytans fönster (**#10**). För att avlägsna patronen, dra bort den från behandlingsytans fönster.

Patronstorlek	Behandlingsområde
Liten	Ansiktet, överläppen och polisongerna, bikinilinen (gränsen för där könshår inte växer) och underarmarna
Mellanstor	Bikinilinen och underarmarna
Stor	Kroppen nedanför halsringningen

6.2 Ansluta enheten

1. Ta ut enheten och alla andra delar från asken.
2. Anslut adaptern i adapteruttag (**#9**) och koppla in adaptern i eluttaget. Alla indikatorljus (**#2, #4, #5, #6**) tänds först och slocknar sedan.

6.3 Förberedelse för behandling

 Ta bort alla smycken på eller i närheten av behandlingsområdet före användning.

1. Innan du behandlar en yta måste huden vara rakad, ren, torr och utan några pulver, antiperspiranter eller deodoranter. **Vaxa inte, plocka inte och använd inte pincett för att ta bort hår..**

 Använd aldrig lättantändliga vätskor såsom alkohol (inkluderar parfymer, desinfektionsmedel eller andra applikationer som innehåller alkohol) eller aceton för att rengöra innan användning.

 Använd inte enheten om behandlingsytan (**#10**) är trasig eller saknas.

2. Säkerställ att täcka leverfläckar, vårtor eller märken i huden som inte ska behandlas. Använd ett material som inte absorberar ljuset, såsom en vit trasa eller vit medicinsk tejp.

6.4 Gör ett fläcktest

Det är viktigt att göra ett fläcktest för den kroppsdel du önskar behandla. Ett fläcktest kontrollerar huruvida hudfärgen är lämplig för behandling och att du vet vilken energinivå som är bekväm för området du behandlar. Både hudfärg och energinivå kan variera beroende på målbehandlingsområdet.

1. Tryck på kontrollknappen (**#3**) för att sätta på enheten. Indikatorljuset för den automatiska energinivåinställningen (grönt) (**#4**) tänds.
2. Placera behandlingsytan (**#10**) på huden och tryck på pulsgivaren (**#7**) för en puls. Se till att din hand rör baselektroden (**#8**) tillsammans med pulsgivaren (**#7**). När behandlingsytan (**#10**) är i full kontakt med huden börjar indikatorljuset för klartillstånd/indikatorljuset för varning för hudnyans (**#6**) att långsamt blinka grönt.
3. Om du inte känner att det är onormalt obekvämt, tryck på kontrollknappen (**#3**) igen. Det kommer att öka energinivån med 1 enhet.
4. Tryck på pulsgivaren (**#7**) medan handen berör baselektroden (**#8**) för att leverera ytterligare en puls på en annan fläck med energinivå 2. Fortsätt testa med ökade energinivåer. Använd energinivåerna som visas på hudfärgsskalan. När du hittar den högsta energinivån som är bekväm för behandlingsområdet så kan du börja behandlingen.

 Använd en lägre energinivå om du upplever obehag.

Nu är du redo att utföra en behandling.

6.5 Behandlingssteg

1. Tryck på kontrollknappen (#3). Enheten slås på, indikatorljuset för automatisk energinivåinställning (#4) blir grönt och fläktljud börjar att höras.
 2. Efter det att man trycker på kontrollknappen (#3) kommer indikatorljuset för klartillstånd/ indikatorljuset för varning för hudnyans (#6) att bli grönt. Enheten är då redo för användning med den lägsta energinivån. Börja alltid på energinivå 1 för din första behandling.
 3. **Ställ in energinivån.** Tryck på kontrollknappen (#3) flera gånger för att öka energinivån tills du nått den nivå du vill använda. Energinivåindikatorlampor (#5) visar inställningen av energinivån (se del 4.6 Energinivåer). Antalet tända energinivåindikatorlampor (#5) som är tända indikerar den valda energinivån.
 4. Välj om du vill behandla ytan genom **Pulsering** eller **Glidning** (se avsnitt 4.8 Pulsera och glida).
 5. För behandlingsytan (#10) mot huden. Tryck på pulsgivaren (#7). Enheten kommer först att automatiskt avgöra hudfärgen. Är hudfärgen tillräckligt ljus för säker applicering aktiverar enheten den galvaniska energin. Du kommer att känna en mild, varm och kittlande känsla och kan komma att höra ett klickande ljud. Detta är helt normalt. Den galvaniska energin arbetar för att förstora dina porer för en bättre tillämpning av behandlingen.
- ❗ Om handen inte berör baselektroden (#8) kommer ingen galvanisk energi att avges.
6. Direkt efteråt blinkar enheten en ljuspuls på din hud och klar/varningslampa för hudtoner (#6) inaktiveras. Du kommer att se en stark ljusblixt och samtidigt höra ett klickande ljud, vilket är ett normalt ljud för enheten. Du kan komma att känna en lätt förnimmelse av värme och stickningar. Enheten kommer omedelbart att börja ladda för nästa pulsering.
 7. Om du låter apparaten **pulsera**, upprepa processen. Om du **glider**, fortsätt bara. Fortsätt pulsera eller glida tills ytan är färdigbehandlad.
- ❗ Undvik mellanrum eller överlappningar.
- ❗ Enheten sänder endast ut repeterande pulser när den är i stadig kontakt med huden och du rör den över huden.
- ⚠ Sluta använda omedelbart, om du får blåsor eller om det börjar bränna på huden, om du känner dig väldigt obekvämt eller om enheten blir för varm.

6.6 Efter behandlingen

När du har avslutat din behandlingssession:

1. Långt tryck på kontrollknappen (#3) för att stänga av enheten. Kom ihåg vilken energinivå du använde för den kommer inte att finnas kvar när du sätter på enheten igen.
2. Koppla ifrån adaptorn från elnätet, rengör därefter enheten och förvara den säkert (se avsnitt 7. Rengöring, underhåll och förvaring).
3. Efter behandlingssessionen rekommenderar vi att du applicerar en hudkräm på det behandlade området för att hjälpa huden att snabbare återhämta sig från behandlingen.

7. Rengöring, underhåll och förvaring

- Koppla ifrån enheten från elnätet.
 - För att rengöra enheten inklusive behandlingsytan (**#10**), torka av den med en torr trasa och 70 % alkohol. Använd aldrig aceton eller andra starka vätskor, eftersom de kan skada enheten.
 - Använd en trasa för att torka enheten.
 - Efter rengöring rekommenderar vi att du förvarar enheten i originalförpackningen.
- ⚠ Sänk aldrig ner enheten eller några av dess delar i vatten.

8. Anslutning till enheten

Den kostnadsfria appen Silk'n Hair Removal (Hårborttagning) stöder alla steg för Silk'n:s hårborttagningsenheter. Den applikationen skapar en personlig behandlingsplan, hjälper dig att göra de säkraste och mest informerade valen och ser till att du följer hela behandlingsplanen för bästa resultat.

Enhetsägaren kan dessutom njuta av Bluetooth-anslutning. Ladda ner appen och följ registreringsprocessen och stegen för Bluetooth-parning.

För en gratis nedladdning av Silk'n hårborttagningsapp, skanna:



9. Felsökning

Endast behörig personal tillåts utföra reparationer. Försök inte ändra, öppna eller reparera enheten. Du kan exponera dig för farliga elektriska komponenter och kan orsaka allvarlig skada för dig själv. Det kommer också att göra garantin ogiltig.

Problem	Kontroller
Enheten startar inte.	• Adaptern är korrekt ansluten till enheten och att den är ansluten till elförsörjning.
Det finns ingen galvanisk puls när jag trycker på pulsgivaren (#7).	• Kontrollera att din hand rör baselektroden (#8) när du trycker på pulsgivaren (#7). • Den galvaniska energin är endast aktiv när den galvaniska kretsen är sluten. Det åstadkoms genom att trycka på pulsknappen (#7) och baselektroden (#8) samtidigt.

SV

Problem	Kontroller
Det syns ingen ljuspuls när jag trycker på pulsgivaren (#7).	<p>Kontrollera att:</p> <ul style="list-style-type: none"> • Indikatorljuset för klartillstånd/indikatorljuset för varning för hudnyans (#6) är grönt och blinkar långsamt. • Behandlingsytan (#10) är pressad jämnt och ordentligt mot huden. Pulsknappen aktiverar endast pulser när enheten är pressad ordentligt mot huden. • Indikatorljuset för klartillstånd/indikatorljuset för varning för hudnyans (#6) är inte orange. Om så är fallet och det blinkar snabbt är det en indikering på att huden är för mörk för säker användning. Försök att använda enheten på ett annat område.
Det finns ingen ljuspuls när enheten vidrör huden.	<p>Kontrollera att:</p> <ul style="list-style-type: none"> • Enheten är ansluten och indikatorljuset för klartillstånd/indikatorljuset för varning för hudnyans (#6) blinkar grönt. • Behandlingsytan (#10) är pressad jämnt och ordentligt mot huden. • Det kan också hända att hudfärgen är för mörk.
Indikatorljuset för klartillstånd/indikatorljuset för varning för hudnyans (#6) blinkar orange.	<ul style="list-style-type: none"> • Hudfärgen är för mörk.
En eller flera lampor lyser konstant.	<ul style="list-style-type: none"> • Enheten krånglar.
Enheten har slutat att fungera och är i vänteläge.	<ul style="list-style-type: none"> • Tryck på kontrollknappen (#3) igen för att starta enheten.

10. Kundservice

För mer information om Silk'n s produkter besök din regionala Silk'n webbsida: www.silkn.eu. Om enheten är trasig, defekt, behöver repareras eller om du behöver vår hjälp, vänligen kontakta ditt närmsta Silk'n servicecenter. Denna användarhandbok finns även som nedladdningsbar PDF-fil från: www.silkn.eu.

Service nummer: 0906-2130009

E-post: customercareuk@silkn.eu

Land	Kundtjänstnummer	Email
Belgien	0800-29316	serviceconsommateurbe@silkn.eu
Frankrike	0891-655557	serviceconsommateurfr@silkn.eu
Tyskland	089 51 23 44 23	kundenservicede@silkn.eu
Italien	+31(0)180-330 550	servizioclientiit@silkn.eu
Nederländerna	0900-2502217	klantenservicenl@silkn.eu
Spanien	900 823 302	servicioalcliente@silkn.eu
Storbritannien	0906-2130009	customercareuk@silkn.eu

Andra länder	+31 (0)180-330 550	info@silkn.eu
--------------	--------------------	---------------

11. Garanti

Denna produkt täcks av en 2 års lång garanti, enligt europeisk lagstiftning. Denna produkts garanti sträcker sig endast till att täcka tekniska defekter som har orsakats av en felaktiv produktionsprocess. Om du skulle vilja använda din garanti, vänligen se till att du kontaktar kundtjänst för instruktioner. De kanske kan lösa ditt problem utan att du behöver returnera produkten till butiken eller till vårt servicecenter. Vår kundtjänst är alltid glad att kunna hjälpa dig!

⚠ Tillverkaren tar inget ansvar för skada eller skador som orsakats av otillbörlig eller felaktig användning.

12. Avfallshantering



Sortera förpackningen innan du kasserar den. Kassera kartong med återvunnet papper och förpackningar med lämplig insamlingstjänst.



(Gäller i Europeiska unionen och andra europeiska länder med separata insamlingsystem för återvinningsbart material). **Gamla apparater får inte slängas med hushållsavfallet!** Om produkten inte längre kan användas ska den **avfallshandteras i enlighet med gällande lokala bestämmelser**. Det garanterar att gamla apparater återvinns på ett fackmannamässigt sätt och undviker negativa konsekvenser för miljön. Av denna anledning är elektrisk utrustning märkt med den symbol som visas här.

* Produkter märkta med Cd = kadmium, Hg = kvicksilver, Pb = bly.



13. Specifikationer

Modell	H3500
Galvanisk	70-400 mikroampere (µA)
Fläckstorlek	1,70x3,0 cm [5,10 cm ²] 0,81x3,0 cm [2,43 cm ²] 0,81x1,2 cm [0,97 cm ²]
Teknik	Enhanced Home Pulsed Light™
Max Energinivå	Maximalt 5 J/cm ²
Våglängd	520-1200 nm
Pulslampans varaktighet	500-800 µs
Användningsätt	Kontinuerlig
Uppreppningsfrekvens	Maximalt 2,0 Hz
Systemets vikt	520 g
Transport och förvaring mellan användning och lagringsförhållanden	Temperatur: - 40 ° till +70 °C Relativ fuktighet: 10 % - 75% rH Atmosfärstryck: 500 - 1060 hPa

Driftsförhållanden	Temperatur: 10 ° - 35 °C Relativ fuktighet: 30 % - 75 % Atmosfärstryck: 700 - 1060 hPa
Tid från minsta förvaringstemperatur mellan användningar till användningstemperatur då omgivande temperatur är 20 °C	30 min
Tid från högsta förvaringstemperatur mellan användningar till användningstemperatur då omgivande temperatur är 20 °C	30 min
Skydd mot elchock	Klass II utrustningstyp
Adapter	
Modellbeteckning	KSA-60B-200300D5
Tillverkare Organisationsnummer	Kuantech (Cambodia) Corporation Limited 83159238 Kuantech Co., Ltd. Taiwan branch
Adress	Phum Chornpul, Khum P'pel Srok Tramkork, Takeo Province, Cambodia
Ingång Uteffekt	100-240 V; 50-60 Hz; 1,8 A 20Vdc; 3A; 60W
Genomsnittlig verkningsgrad i aktivt läge Verkningsgrad vid låg last (10 %) Elförbrukning vid noll-last	91.7% 88.7% 0.11W
Radiofrekvensanslutning Driftsfrekvens: Sändareffekt:	2,402~2,480 MHz Mindre än 0,6 mW

Förenklad försäkran om överensstämmelse: I enlighet med artikel 10(9) i EU:s försäkran om överensstämmelse, radioutrustningen typ Bluetooth LE överensstämmer med direktivet 2014/53/EU.

14. Tecken och symboler

	Viktig information om hur du använder eller underhåller enheten.
	Ett uttalande eller händelse som indikerar möjlig eller förestående fara, problem eller annan obehaglig situation vid användning av enheten.
	Produkter märkta med denna symbol uppfyller kraven för EU-direktiv.

	Släng inte med hushållsavfall! Gör dig av med apparaten enligt landets lagar och hjälp till att skydda miljön. I enlighet med WEEE-direktiv.
	Läs bruksanvisningen.
	Separat försörjningsenhet.
	Använd inte enheten i badrum.
IP30	Enheten är skyddad mot inträngande av objekt som är större än 2,5mm i diameter, såsom fingrar, för att skydda mot elektrisk chock.
	Klass II. Utrustning vars skydd mot elstöt tillhandahålls genom användning av dubbel eller förstärkt isolering.

15. Rättsligt meddelande

Silk'n Beauty Ltd innehar rättigheterna att ändra sina produkter och deras specifikationer för att kunna förbättra användningen, pålitligheten och tillverkningen av dem. Information som ges av Silk'n Beauty Ltd. Skall anses som sann och tillförlitlig vid tidpunkten för publicering. Dock tar inte Silk'n Beauty Ltd. något ansvar för användandet av produkten. Ingen licens beviljas genom dess implikation eller på annat sätt enligt eventuella patent- eller patenträttigheter från Silk'n Beauty Ltd. Inga delar av detta dokument får återskapas eller överföras till någon på något sätt, d.v.s. inte elektroniskt och inte mekaniskt för någon användning utan innehav av skriftligt godkännande från Skinovations Ltd. Data kan ändras när som helst utan att det meddelas i förväg.

Silk'n Beauty Ltd innehar patent och patentansökningar som väntar på godkännande, varumärken, upphovsrätter och annan egendom som är ämnesfokus i detta dokument. Skapandet av detta dokument ger dig inga som helst licenser till innehavda patent, varumärken, upphovsrätter eller annan egendom förutom vid innehav av skriftligt godkännande från Silk'n Beauty Ltd. Specifikationerna kan ändras när som helst utan att det meddelas i förväg. Silk'n och Silk'n-logotypen är registrerade varumärken som tillhör Silk'n Beauty Ltd, Alon Ha-Tavor 15, Caesarea, 3079516, Israel www.silk'n.eu, info@silk'n.eu.

Obsah

1. Varování	218
2. Kontraindikace.....	220
3. Bezpečnostní prvky	221
4. Seznamte se s přístrojem	222
5. Ošetření.....	227
6. Začínáme!.....	229
7. Čištění, údržba a skladování.....	231
8. Připojení přístroje	231
9. Řešení potíží.....	232
10. Zákaznický servis.....	232
11. Záruka.....	233
12. Likvidace	233
13. Technické parametry.....	233
14. Značky a symboly	234
15. Právní informace.....	236

1. Varování



Tento návod k použití vychází ze standardů a pravidel platných v Evropské unii. Při pobytu v zahraničí rovněž musíte dodržovat pokyny a zákony platné v dané zemi.

Před prvním použitím si přečtěte celý návod k použití a uschovejte jej pro pozdější použití. Doporučujeme znovu si pročíst pokyny před každým ošetřením.

- Vždy dbejte na to, aby byly přístroj i jeho součásti suché. Před zapojením adaptéru do elektrické sítě se vždy ujistěte, že máte suché ruce.
- Nepoužívejte přístroj při koupání ani sprchování.
- Pokud se zařízení dostane do kontaktu s vodou, okamžitě jej vytáhněte síťovou zástrčku, dříve než se jej dotknete.
- Nikdy nepoužívejte adaptér, pokud byl poškozen jeho kabel nebo zástrčka a pokud nepracuje správně nebo byl ponořen do vody. Pokud taková situace nastane, ihned adaptér odpojte z elektrické sítě ještě před tím, než se ho dotknete. Neodpojení adaptéru z elektrické sítě může mít za následek úraz elektrickým proudem!
- Přístroj nikdy nepoužívejte, je-li žluté okénko účinné plochy prasklé nebo poškozené.
- Přístroj nepoužívejte v blízkosti, van, sprch, umyvadel ani jiných nádob obsahujících vodu.
- Nepoužívejte přístroj v prostředí, kde je riziko výbuchu. Chraňte přístroj a všechny jeho součásti před otevřeným ohněm a horkými povrchy.
- Nikdy nenechávejte výrobek zapojený do elektrické sítě bez dozoru. Napájecí adaptér musí být vždy dostupný, aby mohl být v případě nouze snadno odpojen z elektrické sítě.
- V případě závady, během nečinnosti přístroje nebo chystáte-li se přístroj čistit, přístroj vypněte a odpojte jej z elektrické sítě.
- Přístroj lze použít pouze s napájecím zdrojem dodávaným spolu s přístrojem.

- Nikdy nevytahujte adaptér ze zásuvky za kabel. Přístroj vždy odpojujte tahem za adaptér.
- Kabel adaptéru nepřehýbejte ani nepokládejte přes ostré hrany. Umístěte jej tak, aby nehrozilo riziko zakopnutí.
- Nepoužívejte přístroj v prostředí, kde je riziko výbuchu. Tento přístroj není určen k použití v přítomnosti hořlavých anestetických směsí se vzduchem, kyslíkem nebo oxidem dusným. Chraňte přístroj a všechny jeho součásti před otevřeným ohněm a horkými povrchy.
- Tento přístroj může vyzařovat nebezpečné optické záření. Nedívejte se do zdroje světla. Mohlo by dojít k poranění očí.
- Změny nebo úpravy tohoto výrobku, které nebyly výslovně schváleny stranou odpovědnou za dodržování předpisů, mohou zrušit oprávnění uživatele používat výrobek.
- Nepoužívejte přístroj, nejsou-li jeho součásti nebo příslušenství dodány výrobcem uvedeným v tomto návodu k použití, je-li přístroj jakýmkoli způsobem poškozený, zdá se, že řádně nefunguje, nebo pokud uvidíte či ucítíte kouř. V takových případech přestaňte výrobek používat a obraťte se na zákaznický servis.
- Opravy mohou provádět pouze pověřeni pracovníci. Přístroj neupravujte, neotevírejte ani jej neopravujte. Mohli byste se dostat do kontaktu s nebezpečnými elektrickými součástmi přístroje a způsobit si tak těžkou újmu na zdraví. Rovněž by to vedlo k zneplatnění záruky.
- S přístrojem ani se žádnou jeho součástí si nesmí hrát děti. Mohly by se poranit nebo by mohly spolknout malé součásti a udusit se.
- Děti by měly být pod dohledem, aby bylo jisté, že si s výrobkem nebudou hrát.
- Čištění a uživatelskou údržbu nesmějí provádět děti bez dozoru.
- Neodhazujte přístroj do směšného komunálního odpadu. Zákon požaduje, abyste tento elektrický přístroj (včetně veškerého příslušenství a součástí) zlikvidovali na určeném recyklačním sběrném místě pro elektrické přístroje. Podrobné údaje naleznete v části 12. Likvidace.

2. Kontraindikace

- Příklad není vhodný pro každého. U některých jedinců může odstranění ochlupení pomocí intenzivního pulzního světla způsobit zvýšený růst ochlupení. To se ovšem vyskytuje extrémně ojediněle (méně než 1 % populace). U žen se může potenciálně jednat o partie obličeje a krku, u mužů na zádech, ramenou a horních částí paží. Nicméně tento jev může postihnout i jiné partie. Největšímu riziku jsou vystaveni jedinci z regionů Středozeemí, Středního východu a Jižní Asie.
- Příklad není vhodný pro použití u dětí a zvířat.

V následujících případech přístroj nepoužívejte:

- jste těhotná nebo kojíte.
- V minulosti se vám vytvořily keloidní jizvy.
- Trpěl(a) jste nebo trpíte epilepsií.
- Trpíte onemocněním souvisejícím s přecitlivělostí na světlo, jako je porfyrie, polymorfni světelná erupce, solární kopřivka, lupénka atd.,
- máte v anamnéze výskyt rakoviny kůže nebo oblastí s možnými kožními nádory,
- jste během uplynulých 3 měsíců podstoupili radioterapii nebo chemoterapii,
- Během uplynulých 6 měsíců vám lékař předepsal léky na kožní onemocnění.
- Máte jiné zdravotní potíže, které by mohly podle názoru vašeho lékaře znamenat, že je pro vás použití přístroje nebezpečné.
- Nemůžete v důsledku onemocnění nebo jiných zdravotních obtíží správně vnímat teplo.

Příklad nepoužívejte u následujících částí těla:

- na opálenou kůži; Další postup naleznete v části [4.9 Jak postupovat po expozici slunci](#).
- na oblast okolo očí či v jejich blízkosti; používejte až pod lícními kostmi,
- Na tetování ani permanentní make-up, tmavě hnědé nebo černé skvrny (např. velké pihy, mateřská znaménka nebo bradavice), bradavky, genitálie, v okolí řitního otvoru nebo rty,
- Místa, kam byly injekčně aplikovány výplně nebo toxiny;
- části těla, na nichž se v minulosti objevil herpetický výsev;
- kůži, na níž je aktivní ekzém, lupénka, léze, otevřené rány nebo infekce (opary), pokožku v abnormálním stavu, který je způsoben systémovými nebo metabolickými onemocněními (např. diabetes);
- Partiích náchylných k růžovce,
- Na křečových žilách,
- Na partiích, které jsou bolestivé,
- místa, na nichž chcete růst chlupů zachovat; Výsledky vydrží dlouho.

Další varování

- Dejte pozor a nastavte správně stupeň výkonu. Při zvýšení stupně výkonu se odstranění ochlupení zlepší, ale zvyšuje se riziko nežádoucích účinků a komplikací.
- Při nastavení stupně výkonu postupujte podle tabulky barvy pleti, předejdete tak riziku popálení, vzniku puchýřů nebo změn barvy kůže (viz tabulka na přední straně tohoto návodu k použití).
- Před ošetřením konkrétní části těla vždy proveďte bodový test.
- Stejnou oblast pokožky neošetřujte více než jednou.
- Při ošetření určitého místa dbejte na to, aby nedošlo k překrytí pulzů nebo ke vzniku mezer.
- Pokud je vám ošetření trochu nepříjemné (pocítujete při něm mírný diskomfort), přepněte na nižší stupeň výkonu.
- Nevystavuje ošetřovaná místa slunci a nepoužívejte stupeň výkonu 2-5 na opálenou kůži nebo po nedávném opalování (včetně umělých opalovacích přístrojů). Další postup naleznete v části 4.9 Jak postupovat po expozici slunci.
- Přístroj přestaňte používat, jakmile zaznamenáte celkové zarudnutí kůže nebo pokud se na pokožce objeví puchýře nebo popáleniny.
- V případě, že pocítujete bolest, přestaňte výrobek ihned používat.
- Pokud se kůže nebo výrobek příliš zahřeje, přestaňte výrobek okamžitě používat.

3. Bezpečnostní prvky

U přístroje Silk'n je bezpečnost na prvním místě. Díky technologii Home Pulsed Light™ (eHPL) nabízí výrobek při nižších stupních výkonu vynikající bezpečnost.

S technologií eHPL™ lze dosáhnout v oblasti odstranění ochlupení dlouhodobých výsledků při využití zlomku energie používané v jiných přístrojích využívajících k odstranění ochlupení světlo. Tato technologie kombinuje 2 zdroje energie: galvanickou a optickou. Galvanická energie umožňuje lepší proniknutí optické energie do stvolu chloupku dočasným rozšířením kožních pórů.

Stvol chloupku absorbuje světlo, které deaktivuje folikul a zastaví růst chloupku.

3.1 Ochrana kůže

Odstanění ochlupení založené na světelných technologiích není vhodné pro opálenou pleť. Přístroj se dodává s vestavěným senzorem barvy pokožky (#1), který měří barvu pokožky v místě aplikace a umožňuje dle konkrétního odstínu pleti použít určitý stupeň výkonu.

Kromě toho je účinná plocha (#10), již je aplikováno pulzní světlo, je zapuštěna dovnitř výrobku. To přístroj umožňuje chránit pokožku, protože nedochází k přímému kontaktu mezi účinnou plochou (#10) a pokožkou.

3.2 Ochrana zraku

Přístroj má vestavěnou bezpečnostní funkci pro ochranu očí. Tato funkce působí tak, že pulzní světlo nemůže být vyzařováno, když je účinná plocha (#10) vystavena světlu. Bezpečnostní funkce umožňuje ošetření pouze v případě, když je účinná plocha (#10) v kontaktu s pokožkou.

3.3 Vystavení se slunečním paprskům

- Expozici slunci se rozumí nepřetržitá nechráněná expozice přímému slunečnímu záření po dobu delší než 15 minut, nebo nepřetržitá nechráněná expozice rozptýlenému slunečnímu záření po dobu delší než 1 hodina.
- Nepoužívejte na opálené pokožce po nedávné expozici slunci, a to včetně solárií. Použití přístroje na pokožce, u níž došlo v nedávné době k expozici slunci, může mít za následek nežádoucí účinky, např. popáleniny, puchýře a změny barvy pokožky (hyper- nebo hypopigmentace).
- Vyvarujte se slunění po dobu 4 týdnů před ošetřením a 2 týdny po něm. Důvodem je skutečnost, že velké množství melaninu pokožku vystavuje vyššímu riziku při použití jakéhokoli způsobu odstranění ochlupení pomocí světla. To platí pro všechny typy pleti, včetně těch, které se na první pohled neopalují rychle.

4. Seznamte se s přístrojem

Přístroj je výkonné elektrické zařízení a musí být používáno s ohledem na bezpečnost.

Je důležité, abyste si před použitím přístroje přečetli pokyny, jak tento výrobek používat, a to včetně postupů po použití, a abyste těmto pokynům porozuměli a přísně je dodržovali. Doporučujeme, abyste si před každým ošetřením přečetli pokyny uvedené v tomto návodu k použití.

4.1 Obsah balení

- Přístroj k odstranění ochlupení
- Vyměnitelná kazet x3
- Adaptér s kabelem
- Prodlužovací kabel pro adaptér (Evropa / Spojené království)
- Čisticí utěrka
- Kosmetická taštička
- Holicí strojek
- Návod k použití

4.2 Funkce přístroje

Tento přístroj je zařízení určené k domácímu použití, které využívá k odstraňování nežádoucích chloupků technologii eHPL™. Přístroj má účinnou plochu a spouštěč pulzů. Je rovněž vybaven dvěma elektrodami, základní a dotykovou, které vytvářejí galvanický proud využívaný k ošetření. Informace o umístění každého prvku na výrobku naleznete na obrázku na přední straně tohoto návodu k použití.

- Senzor barvy pokožky (#1)
- Svítí kontrolka (zelená) / kontrolka komunikace (modrá) (#2)
- Ovládací tlačítko (#3)
- Kontrolka automatického nastavení stupně výkonu (zelená) (#4)

- Kontrolky úrovně výkonu (1-5) (#5)
- Kontrolka připravenosti (zelená) / kontrolka varování barevného tónu pleti (oranžová) (#6)
- Spouště (#7)
- Základní elektroda (#8)
- Port pro adaptér (#9)
- Okénko účinné plochy (#10)
- Kontaktní elektroda (#11)
- Elektroda galvanické energie (#12)
- Vyměnitelná kazeta (#13)

4.3 Použití

Přístroj je určen k odstraňování nežádoucích chloupků. Tento výrobek je určen k dlouhodobé nebo trvalé redukci ochlupení. Trvalé snížení výskytu ochlupení je definováno jako dlouhodobé stabilní snížení počtu chlupů znovu rostoucích po ošetření přístrojem. Přístroj můžete použít pro odstranění nežádoucího tělesného ochlupení. Ideální místa na těle zahrnují podpaží, třísla, paže, nohy, obličej (pod lícními kostmi), záda, ramena a hrud.

Přístroj není zdravotnický prostředek. Je určen výhradně ke kosmetickému použití. Výrobek je určen pouze pro domácí použití a není vhodný ke komerčnímu ani léčebnému použití.

Tento přístroj není určen k použití osobami (včetně dětí) se sníženými fyzickými, smyslovými nebo duševními schopnostmi nebo nedostatečnými zkušenostmi a znalostmi, pokud nejsou pod dozorem či osoby odpovědné za jejich bezpečnost, nebo pokud jim taková osoba nevydává pokyny pro použití zařízení.

Přístroj nepoužívejte k žádnému jinému účelu, než jaký je popsán v tomto návodu k použití.

4.4 Ovládací prvky přístroje

Ovladač	Funkce/režim
Ovládací tlačítko – dlouhé stisknutí (#3)	<ul style="list-style-type: none"> • Dlouhé stisknutí: zapne/vypne přístroj Pokud je přístroj zapnutý, ovládací tlačítko (#3) je zelené. • Pokud je přístroj zapnutý, stupeň výkonu je v automatickém režimu a všechny kontrolky stupně výkonu (#5) jsou zhasnuté. • Při párování s Bluetooth bliká kontrolka komunikace (#2) modře. Po spárování modrá kontrolka svítí.

Ovladač	Funkce/režim
Ovládací tlačítko – krátké stisknutí (#3)	<ul style="list-style-type: none"> • Je-li stupeň výkonu nižší než 5, krátkým stisknutím zvýšíte výkon o jeden stupeň. Přístroj se nastaví do manuálního režimu a kontrolka automatického nastavení stupně výkonu (zelená) (#4) zhasne. • Je-li přístroj na stupni výkonu 5, krátkým stisknutím přejde přístroj do automatického režimu a všechny kontrolky stupně výkonu (#5) zhasnou. Kontrolka automatického nastavení stupně výkonu (#4) bude svítit zeleně. • Je-li přístroj v automatickém režimu, krátkým stisknutím přejde přístroj do manuálního režimu a stupně lze přepínat po 1 stupni.
Spouštěč pulzů (#7)	Spouští pulzní světlo.
Základní elektroda (#8)	Při stisknutí společně se spouštěčem pulzů (#7) spouští pulzní světlo.
Kontrolka připravenosti (zelená) / kontrolka varování barevného tónu pleti (oranžová) (#6)	<ul style="list-style-type: none"> • Svítil nepřerušovaně zelenou barvou: Přístroj je zapnutý. • Nesvítil: Přístroj se připravuje na další pulz. • Bliká zeleně: Přístroj je v kontaktu s ošetřovanou plochou. • Bliká oranžově: Přístroj nedokáže detekovat barvu kůže.
Světelné kontrolky stupňů výkonu (zelené) (#5)	• Svítil zeleně: Energie je aktivní. Počet osvětlení odpovídá zvolenému stupni výkonu.
Kontrolka automatického nastavení stupně výkonu (zelená) (#4)	• Svítil zeleně: Stupeň výkonu se nastavuje automaticky podle zjištěného odstínu pokožky.
Svítil kontrolka (zelená) / kontrolka komunikace (modrá) (#2)	<ul style="list-style-type: none"> • Bliká modře: Přístroj je zapnutý a navazuje spojení přes Bluetooth. • Svítil modře: Přístroj je spárován s aplikací.

4.5 Senzory přístroje

Přístroj je vybaven senzory dotyku a barvy.

- **Kontakt s pokožkou:** Přístroj bude vysílat pulzy pouze tehdy, budou-li 3 kontaktní elektrody (#11) v těsném kontaktu s pokožkou.
- **Barva:** Odstranění ochlupení na pokožce tmavšího tónu může mít za následek nežádoucí účinky, např. popáleniny, puchýře a změny barvy pokožky (hyper- nebo hypopigmentace). Přístroj je vybaven senzorem barvy pokožky (#1), který automaticky detekuje odstín vaší pleti. Senzor barvy pokožky (#1) kontroluje barvu vaší pokožky na začátku ošetření a příležitostně během něj.
- ⚠ Zjistí-li přístroj, že je odstín pleti příliš tmavý s ohledem na bezpečné použití, začne kontrolka připravenosti (zelená) / kontrolka varování barevného tónu pleti (#6) blikat oranžově.

4.6 Stupně výkonu

- Stupeň výkonu určuje intenzitu pulzního světla použitého na pokožce. Čím vyšší stupeň výkonu, tím účinnější je odstranění chloupků, ale také riziko možných vedlejších účinků a komplikací (viz kapitola 5.2 Možné vedlejší účinky).
- Přístroj nabízí 5 úrovní výkonu od 1 (nejnižší) po 5 (nejvyšší), které jsou zastoupeny 5 kontrolkami úrovně výkonu (**#5**). Stupeň výkonu lze změnit krátkým stisknutím ovládacího tlačítka (**#3**).
- Manuální nastavení správného stupně výkonu pro ošetřovanou oblast (viz oddíl 6.4 Provedení bodového testu).
- Přístroj v automatickém nastavení nastavuje stupeň výkonu automaticky podle odstínu pleti naměřeného přístrojem.

4.7 Automatický a manuální režim



Přístroj má dva režimy: automatický a manuální.

Automatický režim: Je-li stisknutý spouštěč pulzů (**#7**), přístroj vysílá pulz pomocí maximálního stupně výkonu vhodného pro daný typ kůže. Příslušný stupeň výkonu nemusíte vybírat, nastaví se automaticky. Například, máte-li typ kůže 1, vysílaný pulz bude mít stupeň výkonu 5, protože to je nejvyšší stupeň povolený pro váš typ kůže. Čím tmavší je odstín pleti, tím nižší je stupeň výkonu. Různé typy kůže jsou uvedeny v tabulce v oddílu 5.1 Plán ošetření pleti.

Manuální režim: Stupeň výkonu nastavíte ručně. Každým krátkým stisknutím zvýšíte výkon o jeden stupeň. Nicméně nastavíte-li stupeň výkonu na vyšší, než jaký je vhodný pro váš typ kůže, přístroj nevyšle pulz a kontrolka připravenosti (zelená) / kontrolka varování barevného tónu pleti (**#6**) začne oranžově blikat.

4.8 Pulzování a klouzavý pohyb

Ať už se rozhodnete využít pulzování nebo klouzavý pohyb:

- Při použití přístroje dbejte na to, aby při aplikaci nevznikaly mezery a aby se jednotlivé tahy nepřekrývaly. Překrytí při ošetření zvyšuje pravděpodobnost nežádoucích účinků.

 Stejnou oblast pokožky neošetřujte více než jednou na jedno ošetření.

Pulzování je nejvhodnější technikou ošetření konkrétních bodů nebo malých ploch.

- Přitiskněte účinnou plochu (**#10**) na pokožku. Postupujte v pásech (buď vodorovně, nebo svisle, jak je vidět na obrázku). Začněte na jednom konci pásu a postupujte k jeho konci. Účinná plocha (**#10**) zanechává na ošetřované pokožce dočasné otlaky, takže snadno rozeznáte oblasti, které už byly ošetřeny.
- Po každém pulzu přiložte účinnou plochu (**#10**) na další místo. Pokračujte s pulzováním po celé ploše, kterou ošetřujete.

Klouzavé pohyby jsou nevhodnější technikou ošetření větších ploch na těle.

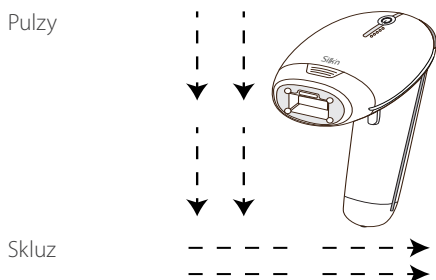

- Přitiskněte účinnou plochu (#10) pevně k pokožce a pomalu klouzavým pohybem ošetřujte pokožku (buď vodorovně, nebo svisle, jak je znázorněno na obrázku). Dbejte na to, aby byla účinná plocha (#10) vždy stejnoměrně a pevně přitisknuta k pokožce.
- Na nízkém stupni výkonu trvá pouze 0,5 až 2,6 sekundy, aby se přístroj mezi impulzy nabíj. Dochází tedy k nepřerušované produkci záblesků.

4.9 Jak postupovat po expozici slunci

- Nejnižší stupeň výkonu (stupeň 1) je určen pro obzvláště bezpečné použití i po vystavení slunci.
- Po ošetření stupněm výkonu 2 až 5 se vyvarujte slunění po dobu **4 týdnů před a 2 týdny po** ošetření. Důvodem je skutečnost, že velké množství melaninu pokožku vystavuje vyššímu riziku při použití jakéhokoli způsobu odstranění ochlupení pomocí světla. To platí pro všechny typy pleti, včetně těch, které se na první pohled neopalují rychle.
- Pobyt na slunci po ošetření nedoporučujeme, pokud je však nutný, použijte na ošetřené místo krém s ochranným faktorem SPF30 nebo vyšším. Dodržujte toto pravidlo po dobu **2 týdnů po ošetření**.

4.10 Vystavení očí pulznímu světlu

Přestože lze výrobek použít k odstranění chloupků v obličejí, dbejte zvýšené opatrnosti, aby nedošlo ke kontaktu s očima a používejte výrobek pouze v místech pod lícními kostmi.

- ! Přístroj umožní vyzařování opakovaných pulzů, pouze pokud je v kontaktu s pokožkou a pokud jím po ní přejíždíte.

4.11 Co od přístroje očekávat

Během ošetření přístrojem je normální, že ucítíte:

- **Zvuk ventilátoru:** chladicí ventilátor vydává zvuk podobný zvuku vysoušeče vlasů.
- **Zvuk prasknutí při každém pulzu:** Při spuštění pulzního světla eHPL™ je normální, že zároveň se světelným zábleskem uslyšíte zvuk jemného prasknutí.
- **Pocit tepla a mravenčení:** Je běžné, že díky galvanické a světelné energii během každé galvanické pulzní sekvence pocítíte mírný pocit tepla a mravenčení.

- **Mírné zarudnutí nebo zrůžovění:** Je běžné, že u vás během ošetření a těsně po něm dojde k mírnému zrůžovění pokožky. Většinou je nejvýraznější v okolí chloupků samotných.
- ⚠ Přístroj přestaňte používat, jakmile zaznamenáte celkové zarudnutí kůže nebo pokud se na pokožce objeví puchýře nebo popáleniny.

5. Ošetření

5.1 Plán ošetření pleti

Cyklus růstu chlupu může trvat 18–24 měsíců. K dosažení trvalého odstranění chloupků může být během této doby zapotřebí několika ošetření.

Účinnost odstranění chloupků se liší individuálně podle místa na těle, barvy chloupků a způsobu použití výrobku.

Obvyklý plán odstranění chloupků v průběhu cyklu růstu ochlupení:

- **Ošetření 1–4:** Jednotlivá ošetření naplánujte s rozestupy v délce dvou týdnů.
- **Ošetření 5–7:** Jednotlivá ošetření naplánujte s rozestupy v délce čtyř týdnů.
- **Ošetření 8+:** Ošetření dle potřeby, dokud není dosaženo požadovaných výsledků.

Mezi částí těla vhodné k ošetření patří podpaží, třísla, paže, nohy, záda, ramena a hrudník (kromě bradavek). Na obličejí použijte pod úrovní lícních kostí a vyvarujte se okolí očí a rtů.

Typ pleti ¹	Tělesné ochlupení ²	Light Fluence (svítivost) [J/cm ²]	Část těla	Průměrná doba ošetření	% redukce ochlupení
I-6	Tmavě Blond až hnědé	2,5-4	Spodní a horní končetiny	10-12 ošetření, zhruba v rozmezí čtyř týdnů	60 %
			Paže		50 %
			Ohanbí		60 %
			Podpaží		55 %
I-6	Hnědá až černá	2,5-4	Spodní a horní končetiny	8-10 ošetření, zhruba v rozmezí čtyř týdnů	70 %
			Paže		60 %
			Ohanbí		70 %
			Podpaží		65 %

¹ Odpověď závisí na typu ochlupení, jakož i biologických faktorech, které mohou mít vliv na růst ochlupení. Někteří uživatelé mohou reagovat rychleji nebo pomaleji ve srovnání s průměrným počtem ošetření.

² Nelze očekávat, že k trvalému odstranění ochlupení dojde během jednoho nebo dvou ošetření. Délka klidové fáze folikulů rovněž závisí na oblasti těla.

5.2 Možné vedlejší účinky

Je-li přístroj používán podle návodu k použití, jsou nežádoucí účinky a komplikace spojené s jeho použitím málo časté. Avšak každá kosmetická procedura, včetně těch, které jsou určeny k domácímu použití, nese určitý stupeň rizika. Proto je důležité, abyste porozuměli a přijali rizika a komplikace, které se mohou vyskytnout u domácích spotřebičů využívajících k odstranění ochlupení pulzní světlo.

Existuje mírné riziko, že při použití několika pulzů na stejné oblasti pokožky nebo při překrývání může dojít ke vzniku nežádoucích účinků.

Menší nepříjemné pocity na pokožce

Odstranění ochlupení Home Pulsed Light je obecně dobře snášeno. Nicméně pro některé uživatele může být použití trochu nepříjemné. Tento pocit lze nejlépe popsat jako mírně bodavý pocit na ošetřované pokožce. Bolestivý pocit může trvat během a po ošetření.

To znamená, že byste měli výrobek používat při nižším stupni výkonu a pokud to nepomůže, měli byste jej přestat používat.

Zarudnutí pokožky

Pokožka může zarudnout ihned po použití přístroje nebo do 24 hodin. Zarudnutí se obvykle vytratí do 24 hodin. **Navštivte svého lékaře, jestliže zarudnutí nezmizí do 2 až 3 dnů.**

Používejte stupeň výkonu, který je pro vás příjemný a vhodný pro tón vaší pleti.

Zvýšená citlivost kůže

Pokožka v zasažené oblasti je citlivější, proto může dojít k vysušení a olupování pokožky.

Pigmentové změny

Přístroj se zaměřuje na vlasový stvol, zejména pigmentové buňky vlasového folikulu a vlasový folikul samotný. Nicméně existuje riziko přechodné hyperpigmentace (zvýšená pigmentace nebo hnědý zbarvení) nebo hypopigmentace (bělení) okolní kůže. Riziko změn v pigmentaci kůže je vyšší u lidí s tmavším odstínem pleti nebo silně opálenou pokožkou. Obvykle jsou barevné skvrny a změny kožního pigmentu dočasné, trvalá hyperpigmentace nebo hypopigmentace je vzácná.

Nadměrné zarudnutí a otok

Ve vzácných případech může u ošetřované kůže dojít k většímu zarudnutí a otoku. Častěji se tak děje u citlivých míst na těle. Zarudnutí a otok by měly odeznít během 2 až 7 dnů, ošetřit je lze častým přikládáním ledu. Jemné čištění pokožky je v pořádku, ale vyhněte se pobytu na slunci.

Puchýře a popáleniny, poranění kůže

Je to velmi neobvyklé, ale při ošetření může dojít ke vzniku puchýřů, popálenin nebo poranění kůže. Jejich hojení může trvat několik týdnů a v nejvzácnějších případech mohou zanechat jizvy.

Postižené oblasti zchladte a aplikujte krém na popáleniny. Před dalším ošetřením vyčkejte, než se místo zcela zhojí a použijte nižší stupeň výkonu.

❗ Pokud se stav pokožky nezlepší během 3 dnů, poradte se s lékařem.

Infekce a pohmoždění

Infekce kůže je nadměru vzácná, ale i přesto existuje možné riziko v souvislosti s popálením nebo poraněním kůže přístrojem.

Ve velmi vzácných případech může přístroj způsobit modřiny, které mohou odeznívat 5 až 10 dnů. Po odeznění modřin se může pokožka zbarvit do rezavě-hněda (hyper pigmentace).

⚠ Pokud jsou některé z těchto nežádoucích účinků závažnější, přestaňte přístroj okamžitě používat.

⚠ V případě, že nežádoucí účinky do 2 až 3 dnů nezmizí, vyhledejte lékařskou pomoc.

6. Začínáme!

6.1 Montáž vyměnitelné kazety

1. Důležité je zvolit pro každou část těla správnou vyměnitelnou kazetu.
2. Kazetu (**#13**) umístíte tak, že ji zacvaknete do okénka účinné plochy (**#10**). Kazetu odpojíte tak, že ji vytáhnete z okénka účinné plochy.

Velikost kazety	Ošetřované místo
Malé partie	Obličej, horní ret, strany tváří, rozkrok a podpaží
Střední partie	Rozkrok, podpaží
Velké plochy	Tělo pod úrovní krku

6.2 Zapojení přístroje

1. Vyjměte přístroj a ostatní součásti z krabice.
2. Zapojte adaptér do zásuvky adaptéru (**#9**) a poté adaptér zapojte do elektrické sítě. Všechny kontrolky (**#2, #4, #5, #6**) se rozsvítí, poté zhasnou.

6.3 Příprava před ošetřením

⚠ Před použitím z ošetřované oblasti sundejte veškeré šperky.

1. Před ošetřením musí být oblast ošetření oholená, čistá, suchá a bez jakýchkoli antiperspirantů, zásypů nebo deodorantů. **Na chloupky nepoužívejte vosk** ani kleště, nevytrhávejte je.

⚠ K čištění kůže před použitím nikdy nepoužívejte hořlavé kapaliny, jako je alkohol (včetně parfémů, dezinfekčních prostředků a dalších přípravků obsahujících alkohol) nebo aceton.

⚠ Přístroj nepoužívejte, je-li účinná plocha (**#10**) poškozena nebo chybí.

2. Zakryjte mateřská znaménka, bradavice a další místa na kůži, která se nesmí přístrojem ošetřovat. Použijte při tom materiál, který nevstřebává světlo, jako je bílá látka nebo bílá lékařská náplast.

6.4 Provedení bodového testu

Tento test je důležité provést na každé části těla, kterou chcete ošetřit. Bodový test ověří, zda je barva pleti vhodná pro ošetření a zda víte, který stupeň výkonu je pro ošetřované místo bezpečný. Barva pokožky i stupeň výkonu se mohou lišit v závislosti na cílovém místě ošetření.

1. Zapněte výrobek stisknutím ovládacího tlačítka (#3). Kontrolka automatického nastavení stupně výkonu (zelená) (#4) se rozsvítí.
2. Umístěte účinnou plochu (#10) na pokožku a stiskněte spouštěč pulzů (#7). Přístroj vyšle jeden pulz. Ujistěte se, že se rukou dotýkáte základní elektrody (#8) i spouštěče pulzů (#7). Je-li účinná plocha (#10) v plném kontaktu s kůží, kontrolka připravenosti (zelená) / kontrolka varování barevného tónu pleti (#6) začne pomalu zeleně blikat.
3. Pokud necítíte nic nepříjemného, znovu stiskněte ovládací tlačítko (#3). Tím dojde ke zvýšení výkonu o jeden stupeň.
4. Stiskněte tlačítko impulsu (#7) a dotýkejte se zároveň rukou základní elektrody (#8), abyste vyslali další impuls na odlišné místo při úrovni energie 2. Testujte dále na vyšších stupních výkonu. Použijte stupně výkonu uvedené na tabulce odstínů pleti. Jakmile zjistíte nejvyšší stupeň výkonu, který je pro ošetřované místo příjemný, můžete začít s ošetřením.

⚠ Pokud je vám ošetření do určité míry nepříjemné (pocítujete při něm mírný diskomfort), přepněte na nižší stupeň výkonu.

Nyní jste připraveni provést ošetření.

6.5 Kroky ošetření

1. Stiskněte ovládací tlačítko (#3). Přístroj se zapne, kontrolka automatického nastavení stupně výkonu (#4) bude svítit zeleně a uslyšíte zvuk ventilátoru.
 2. Po stisknutí ovládacího tlačítka (#3) bude kontrolka připravenosti (zelená) / kontrolka varování barevného tónu pleti (#6) svítit zeleně. Přístroj je připraven k použití na nejnižším stupni výkonu. Při prvním ošetření vždy začněte na stupni výkonu 1.
 3. **Nastavte stupeň výkonu.** Stiskněte opakovaně (#3) ovládací tlačítko a nastavte stupeň výkonu na požadovanou úroveň. Kontrolky úrovně výkonu (#5) udávají nastavení stupně výkonu (viz kapitola 4.6 Stupně výkonu). Počet svítících kontrolky úrovně výkonu (#5) odpovídá vybranému stupni výkonu.
 4. Rozhodněte se, zda chcete ošetřit oblast **pulzováním** nebo **klouzavým pohybem** (viz kapitola 4.8 Pulzování a klouzavý pohyb).
 5. Přitiskněte účinnou plochu (#10) na pokožku. Stiskněte spouštěč pulzů (#7). Přístroj určí automaticky barvu vaší pleti. Pokud je barevný tón pokožky dostatečně světlý, aby bylo možné přístroj bezpečně použít, přístroj aktivuje galvanickou energii. Dostaví se jemný pocit tepla a brnění a můžete slyšet praskavý zvuk, který je zcela normální. Galvanická galvanická energi působí tak, že rozšiřuje póry a umožňuje lepší ošetření.
- ⚠ Když se vaše ruka nebude dotýkat základní elektrody (#8), nebude vyzářena žádná galvanická energie.
6. Těsně poté přístroj vyšle na pokožku světlý pulz a kontrolka připravenosti (zelená) / kontrolka varování barevného tónu pleti (#6) zhasne. Uvidíte jasný záblesk světla a současně uslyšíte praskání, což je normální zvuk vydávaný přístrojem. Dostaví se jemný pocit tepla a brnění. Přístroj se okamžitě nabije na další impuls.

7. Pokud používáte metodu **pulzování**, postup opakujte. Pokud používáte metodu **klouzavých pohybů**, pokračujte dále. Pokračujte s ošetřením pulzováním nebo klouzavým pohybem, dokud nebude ošetřena celá oblast.

- ❗ Dbejte na to, aby při aplikaci nevznikaly mezery a aby se jednotlivé tahy nepřekrývaly.
- ❗ Přístroj umožní vyzařování opakovaných pulzů, pouze pokud je v kontaktu s pokožkou a pokud jím po ní přejíždíte.
- ⚠ Objeví-li se na kůži puchýře nebo spáleniny, máte-li nepříjemný pocit, nebo pokud se přístroj příliš rozpálí, okamžitě jej přestaňte používat.

6.6 Po ošetření

Po ukončení ošetření:

1. Dlouhým stisknutím ovládacího tlačítka (**#3**) přístroj vypnete. Nezapomeňte, který stupeň výkonu jste použili, protože po spuštění přístroje nezůstane uložen.
2. Odpojte adaptér z elektrické sítě, vyčistěte přístroj a bezpečně jej uložte (viz kapitola Z. Čištění, údržba a skladování).
3. Po ošetření doporučujeme aplikovat na ošetřené místo tělové mléko, které napomůže pokožce při rychlém zotavení.

7. Čištění, údržba a skladování

- Přístroj odpojte od elektrické sítě.
- Přístroj a účinnou plochu (**#10**) čistěte tak, že jej otřete čistým, suchým hadříkem navlhčeným 70% alkoholem. Nikdy nepoužívejte aceton ani abrazivní tekuté prostředky, protože by došlo k poškození přístroje.
- Přístroj otřete do sucha.
- Po vyčištění doporučujeme uložit přístroj do původní krabice.
- ⚠ Nikdy neponořujte výrobek ani žádnou z jeho částí do vody.

8. Připojení přístroje

Bezplatná aplikace Silk'n Hair Removal vám pomáhá používat všechna depilační zařízení Silk'n. Aplikace vytvoří vám osobní plán ošetření, pomůže vám učinit nejbezpečnější a nejinformovanější rozhodnutí a zajistí, abyste provedli celé ošetření a dosáhli tak nejlepších výsledků.

Majitel přístroje může využívat také připojení přes Bluetooth. Stačí, když si stáhnete aplikaci, zaregistrujete se a provedete postup spárování se zařízením bluetooth.

Chcete-li si zdarma stáhnout aplikaci Silk'n Hair Removal, naskenujte:



9. Řešení potíží

Opravy mohou provádět pouze pověřeni pracovníci. Přístroj neupravujte, neotevírejte ani jej neopravujte. Mohli byste se dostat do kontaktu s nebezpečnými elektrickými součástmi přístroje a způsobit si tak těžkou újmu na zdraví. Rovněž by to vedlo k zneplatnění záruky.

Problém	Kontrola
Přístroj se nedá zapnout.	<ul style="list-style-type: none">• Zkontrolujte že adaptér je řádně připojen k přístroji a je zapojen do elektrické sítě.
Když stisknu spouštěč pulzů (#7), přístroj nevydává galvanický pulz.	<ul style="list-style-type: none">• Zkontrolujte, že se při stisknutí spouštěče pulzů (#7) rukou dotýkáte základní elektrody (#8).• Galvanická energie je aktivní pouze v případě uzavření galvanického obvodu. Dosáhnete toho stiskem tlačítka impulsu (#7) a základní elektrody (#8) zároveň.
Když stisknu spouštěč pulzů (#7), přístroj nevydává pulzní světlo.	<p>Zkontrolujte že:</p> <ul style="list-style-type: none">• Kontrolka připravenosti (zelená) / kontrolka varování barevného tónu pleti (#6) pomalu zeleně bliká.• účinná plocha (#10) musí být stejnoměrně a pevně přitisknuta ke kůži. Spouštěč pulzu aktivuje pulz pouze tehdy, je-li přístroj přitisknut pevně ke kůži.• Kontrolka připravenosti (zelená) / kontrolka varování barevného tónu pleti (#6) nesvítili oranžově. Pokud rychle oranžově bliká, znamená to, že máte příliš tmavou pokožku a přístroj nelze bezpečně použít. Zkuste přístroj použít na jinou část těla.
Při kontaktu s pokožkou nevyzařuje přístroj žádné pulzní světlo.	<p>Zkontrolujte že:</p> <ul style="list-style-type: none">• přístroj je připojen a kontrolka připravenosti / kontrolka varování barevného tónu pleti (#6) zeleně bliká.• účinná plocha (#10) musí být stejnoměrně a pevně přitisknuta ke kůži.• Odstín pleti může být příliš tmavý.
Kontrolka připravenosti (zelená) / kontrolka varování barevného tónu pleti (#6) bliká oranžově.	<ul style="list-style-type: none">• Odstín pokožky je příliš tmavý.
Soustavně bliká jedna či více kontrolky.	<ul style="list-style-type: none">• Přístroj má poruchu.
Přístroj přestal fungovat a je v pohotovostním režimu.	<ul style="list-style-type: none">• Znovu stiskněte ovládací tlačítko (#3) a zařízení znovu zapněte.

10. Zákaznický servis

Další informace o produktech Silk'n najdete na příslušné regionální webové stránce Silk'n: www.silkn.eu. Je-li zařízení poškozeno, vadné, potřebuje opravit nebo vy potřebujete naši pomoc, obraťte se na nejbližší servisní středisko Silk'n. Tento návod k použití je také k dispozici ke stažení ve formátu PDF na: www.silkn.eu.

Servisní číslo: 0906-2130009

E-mail: customercareuk@silkn.eu

Země	Servisní číslo	E-mail
Belgie	0800-29316	serviceconsommateurbe@silkn.eu
Francie	0891-655557	serviceconsommateurfr@silkn.eu
Německo	089 51 23 44 23	kundenservicede@silkn.eu
Itálie	+31(0)180-330 550	servizioclientiit@silkn.eu
Nizozemsko	0900-2502217	klantenservicenl@silkn.eu
Španělsko	900 823 302	servicioalcliente@silkn.eu
Velká Británie	0906-2130009	customercareuk@silkn.eu
Ostatní země	+31 (0)180-330 550	info@silkn.eu

11. Záruka

Na tento produkt se vztahuje dvouletá záruka v souladu s evropskými předpisy a právními předpisy. Rozsah záruky na tento výrobek se omezuje na technické závady způsobené vadnými výrobními procesy. Chcete-li uplatnit záruku, nezapomeňte kontaktovat náš zákaznický servis, který vám poskytne potřebné pokyny. Mohou vám pomoci vyřešit váš problém, aniž byste výrobek museli vrátit do obchodu nebo našeho servisního střediska. Naš zákaznický servis vám vždy rád pomůže!

⚠ Výrobce nepřijímá odpovědnost za škodu ani újmu na zdraví způsobenou nesprávným či nevhodným použitím přístroje.

12. Likvidace



Před likvidací obal roztřídte podle materiálu. Papír a kartón likvidujte v rámci papíru určeného k recyklaci a další obaly v rámci příslušného svozu odpadu.



(Tento oddíl se vztahuje na Evropskou unii a další evropské země se samostatnými systémy sběru materiálů určených k recyklaci.) **Staré přístroje se nesmí vyhazovat do směsného komunálního odpadu!** Pokud přestane být produkt kdykoli použitelný, **likvidujte jej v souladu s právními předpisy platnými ve vaší obci nebo regionu.** Tím zajistíte odbornou recyklaci starých zařízení a vyloučíte jejich negativní vliv na životní prostředí. Z tohoto důvodu je elektrické zařízení označeno zde uvedeným symbolem.

* Výrobky, na jejichž označení je uvedeno Cd = kadmium, Hg = rtuť, Pb = olovo.

13. Technické parametry

Model	H3500
Galvanický proud	70-400 μ A
Velikost ošetřovaného místa	1,70 cm x 3,0 cm [5,10 cm ²] 0,81 cm x 3,0 cm [2,43 cm ²] 0,81 cm x 1,2 cm [0,97 cm ²]

Technologie	Enhanced Home Pulsed Light™
Max. stupeň výkonu	Max. 5J/cm ²
Vlnová délka	520-1200 nm
Trvání světelného pulzu	500-800 μs
Provozní režim	Nepřetržitý
Opakovací frekvence:	Maximálně 2,0 Hz
Hmotnost systému	520 g
Přeprava a skladování v době mezi použitím a skladovací podmínky	Teplota: - 40 ° až +70 °C Relativní vlhkost: 10 % – 75% Atmosférický tlak: 500 - 1060 hPa
Provozní podmínky	Teplota: 10 ° - 35 °C Relativní vlhkost: 30% - 75% Atmosférický tlak: 700 - 1060 hPa
Doba do dosažení minimální provozní teploty od minimální skladovací teploty mezi použitím při teplotě okolního prostředí 20 °C	30 minut
Doba do dosažení maximální provozní teploty od maximální skladovací teploty mezi použitím při teplotě okolního prostředí 20 °C	30 minut
Ochrana před elektrickým šokem	Zařízení třídy II
Adaptér	
Identifikační značka modelu	KSA-60B-200300D5
Výrobce Evidenční číslo	Kuantech (Cambodia) Corporation Limited 83159238 Kuantech Co., Ltd. Taiwan branch
Adresa	Phum Chormpul, Khum P'pel Srok Tramkork, Takeo Province, Cambodia
Příkon Výkon	100-240 V; 50-60 Hz; 1,8 A 20 Vdc; 3 A; 60W
Průměrná účinnost v aktivním režimu Účinnost při malém zatížení (10 %) Spotřeba energie ve stavu bez zátěže	91.7% 88.7% 0.11W
Konektivita RF Provozní frekvence: Výkon vysílače:	2402 MHz ~ 2480 MHz Pod 0,6 mW

Zjednodušené prohlášení o shodě: V souladu s článkem 10(9) evropského prohlášení o shodě je typové rádiové vybavení Bluetooth LE v souladu se směrnicí 2014/53/EU.

14. Značky a symboly

	Důležité informace o používání a údržbě přístroje.
	Prohlášení nebo událost, která představuje potenciální nebo hrozící nebezpečí, problém nebo jinou nepříjemnou situaci při používání přístroje.
	Výrobky označené tímto symbolem splňují požadavky směrnice EU.
	Neodhazujte přístroj do směsného komunálního odpadu. Likvidujte v souladu s místními právními předpisy a pomozte chránit životní prostředí. V souladu se směrnicí o odpadních elektrických a elektronických zařízeních (OEEZ).
	Seznamte se s návodem k použití.
	Samostatná napájecí jednotka.
	Přístroj nepoužívejte v koupelně.
IP30	Přístroj je kvůli ochraně před úrazem elektrickým proudem chráněn proti vniknutí předmětů o průměru větším než 2,5 mm, např. prsty.
	Třída II. Přístroj, u kterého je ochrana před úrazem elektrickým proudem zajištěna dvojitou nebo zesílenou izolací.

15. Právní informace

Silkn Beauty Ltd si vyhrazuje právo provádět změny u svých výrobků nebo v jejich technické specifikaci v rámci zlepšení jejich výkonu, spolehlivosti nebo vyrobiteľnosti. Informace poskytnuté společností Silkn Beauty Ltd. jsou v době vydání dokumentu považovány za přesné a pravdivé. Silkn Beauty Ltd. však nenese žádnou odpovědnost za jejich využití. V rámci patentu nebo patentových práv Silkn Beauty Ltd nepředstavuje jakékoli jejich využití získání licence. Žádná část tohoto dokumentu nesmí být z jakéhokoli důvodu reprodukována ani přenášena v jakékoli formě nebo jakýmikoliv prostředky, elektronicky ani mechanicky, bez výslovného písemného souhlasu společnosti Home Skinnovations Ltd. Údaje se mohou změnit bez předchozího upozornění.

Silkn Beauty Ltd. vlastní patenty a nevyřízené patentové přihlášky, ochranné známky, autorská práva a další práva duševního vlastnictví týkající se předmětu tohoto dokumentu. Poskytnutí tohoto dokumentu nezakládá žádný nárok na tyto patenty, ochranné známky, autorská nebo jiná práva duševního vlastnictví s výjimkou těch, která jsou výslovně uvedena v případné písemné smlouvě se společností Silkn Beauty Ltd. Technické parametry se mohou změnit bez předchozího upozornění. Silk'n a logo Silk'n jsou registrované ochranné známky společnosti Silkn Beauty Ltd. se sídlem na adrese Alon Ha-Tavor 15, Caesarea, 3079516, Israel www.silkn.eu, info@silkn.eu.

Spis treści

1. Ostrzeżenia	238
2. Przeciwwskazania.....	240
3. Funkcje zabezpieczające.....	241
4. Poznaj swoje nowe urządzenie.....	242
5. Zabiegi.....	247
6. Rozpoczęcie użytkowania!.....	250
7. Czyszczenie, konserwacja i przechowywanie	252
8. Łączenie się z urządzeniem.....	252
9. Rozwiązywanie problemów.....	253
10. Obsługa klienta.....	254
11. Gwarancja.....	254
12. Utylizacja.....	254
13. Dane techniczne	255
14. Oznaczenia i symbole.....	256
15. Nota prawna.....	257

1. Ostrzeżenia



Niniejsza instrukcja obsługi została opracowana w oparciu o normy i przepisy obowiązujące w Unii Europejskiej. Przebywając za granicą, należy stosować się także do wytycznych i przepisów obowiązujących w danym kraju.

Przed pierwszym użyciem urządzenia należy w pełni zapoznać się z niniejszą instrukcją obsługi i zachować ją do zastosowania w przyszłości. Przed każdym użyciem zalecamy przypomnienie sobie zawartych w niej informacji.

- Zawsze utrzymywać urządzenie i wszystkie jego części w suchym stanie. Przed podłączeniem zasilacza do źródła zasilania należy dokładnie wysuszyć ręce.
- Nie używać urządzenia w czasie kąpieli ani pod prysznicem.
- W razie zetknięcia się urządzenia z wodą należy je natychmiast wyłączyć i wyjąć wtyczkę z gniazdka zasilającego. Dopiero po tej czynności można dotknąć uprzedzenia.
- Nie wolno korzystać z zasilacza, jeśli kabel podłączeniowy lub sam zasilacz są uszkodzone, nie działają prawidłowo lub zostały zanurzone w wodzie. Jeżeli do tego dojdzie, przed dotknięciem urządzenia należy natychmiast wyjąć wtyczkę zasilacza z gniazda. Niewyjęcie wtyczki zasilacza z gniazdka może doprowadzić do porażenia prądem elektrycznym!
- Nigdy nie używać urządzenia, jeśli żółta szybka okienka świetlnego jest pęknięta lub rozbita.
- Nie używać niniejszego urządzenia w pobliżu wanny, prysznic, umywalki lub innych zbiorników z wodą.
- Nie używać urządzenia w miejscach, w których istnieje ryzyko wybuchu. Urządzenie i wszystkie jego części należy przechowywać z dala od otwartego ognia i gorących powierzchni.
- Podłączonego do źródła zasilania urządzenia nie wolno pozostawiać bez nadzoru. Przez cały czas użytkowania urządzenia należy zapewnić łatwy dostęp do zasilacza, aby w razie nagłych problemów możliwe było szybkie odłączenie go od źródła zasilania.

- Urządzenie należy zawsze wyłączyć i odłączyć od źródła zasilania po użyciu, przed czyszczeniem oraz w razie awarii.
- Urządzenia można używać wyłącznie z oryginalnym zasilaczem.
- Nigdy nie wyjmować wtyczki zasilacza z gniazda, ciągnąc za kabel. Zawsze odłączać wtyczkę, trzymając za zasilacz.
- Nie skręcać i nie zginać kabla zasilacza ani nie kłaść go na ostrych krawędziach. Kabel należy umieszczać w taki sposób, by nie istniało ryzyko potknięcia się o niego.
- Nie używać urządzenia w miejscach, w których istnieje ryzyko wybuchu. Urządzenie nie jest przeznaczone do użytku w obecności palnych mieszanin anestezyjologicznych z powietrzem, tlenem lub podtlenkiem azotu. Urządzenie i wszystkie jego części należy przechowywać z dala od otwartego ognia i gorących powierzchni.
- Urządzenie emituje potencjalnie niebezpieczne promieniowanie optyczne. Nie patrzeć na pracującą lampę. Może to grozić urazem oczu.
- Zmiany lub modyfikacje niniejszego urządzenia dokonane bez wyraźnej zgody strony odpowiedzialnej za zgodność z przepisami mogą spowodować pozbawienie użytkownika prawa do użytkowania urządzenia.
- Nie używać urządzenia, jeżeli którakolwiek z jego części lub akcesoriów nie została dostarczona przez producenta wskazanego w niniejszej instrukcji, jeżeli urządzenie jest w jakikolwiek sposób uszkodzone, nie wydaje się działać prawidłowo bądź jeżeli w trakcie eksploatacji widać lub czuć dym. W takich wypadkach należy zaprzestać używania urządzenia i skontaktować się z działem obsługi klienta.
- Napraw dokonywać może wyłącznie upoważniony personel. Urządzenia nie należy modyfikować, otwierać ani podejmować prób jego samodzielnej naprawy. Można w ten sposób narazić się na kontakt z niebezpiecznymi komponentami elektrycznymi i doprowadzić do poważnych uszkodzeń ciała. Spowoduje to także unieważnienie gwarancji.
- Dzieciom nie wolno bawić się urządzeniem ani żadnymi jego częściami. Mogą zrobić sobie krzywdę bądź też udławić się małymi elementami.
- Dzieci należy nadzorować i nie dopuszczać, by bawiły się urządzeniem.

- ⦿ Czyszczenie i konserwacja użytkownika nie mogą być wykonywane przez dzieci bez nadzoru.
- ⦿ Nie wyrzucać razem z odpadami domowymi! Prawo nakłada na użytkownika obowiązek usunięcia niniejszego urządzenia elektrycznego (łącznie ze wszystkimi częściami i akcesoriami) poprzez oddanie go do wyznaczonego punktu zbiórki urządzeń elektrycznych. Bliższe informacje na ten temat można znaleźć w części 12. Utylizacja.

2. Przeciwwskazania

- ⦿ Urządzenie nie jest przeznaczone dla każdego. Depilacja intensywnym światłem pulsującym może u niektórych osób przyczynić się do silniejszego porostu włosów, choć są to przypadki niezwykle rzadkie (występują u mniej niż 1% populacji). Potencjalnymi obszarami u kobiet są twarz i szyja, a u mężczyzn plecy, ramiona i górne partie rąk, choć może to dotyczyć również innych obszarów. Grupami najwyższego ryzyka są osoby pochodzące z regionu Morza Śródziemnego, Bliskiego Wschodu i Azji Południowej.
- ⦿ Urządzenie nie jest przeznaczone do stosowania u dzieci ani zwierząt.

Nie używać urządzenia w przypadku:

- ⦿ ciąży lub karmienia piersią;
- ⦿ występowania blizn koloidowych w wywiadzie.
- ⦿ występowania epilepsji lub epilepsji w wywiadzie.
- ⦿ Występowania chorób związanych z przewrażliwieniem na światło, takich jak porfiria, wielopostaciowe osutki świetlne, pokrzywka świetlna, lupus itp.
- ⦿ wcześniejszego zdiagnozowania raka skóry lub zmian skórnych o charakterze nowotworowym.
- ⦿ otrzymania w ciągu ostatnich 3 miesięcy radio- lub chemioterapii;
- ⦿ przyjmowania w ciągu ostatnich 6 miesięcy przepisanych przez lekarza leków na choroby skóry.
- ⦿ występowania wszelkich innych dolegliwości, z powodu których w opinii lekarza używanie urządzenia byłoby ryzykowne.
- ⦿ braku możliwości prawidłowego odczuwania ciepła z powodu choroby lub innego problemu zdrowotnego.

Nie poddawać zabiegom następujących części ciała:

- ⦿ opalanej skóry. Prosimy zapoznać się z informacjami podanymi w części 4.9 Jak stosować urządzenie po ekspozycji na słońce?
- ⦿ skóry wokół lub w okolicy oczu. Urządzenia można natomiast używać poniżej kości policzkowych.
- ⦿ Skóry, na której znajdują się tatuaże lub makijaż permanentny, ciemnobrązowe lub czarne znamiona (np. duże piegi, pieprzyki itp.), ani też sutków, genitaliów, odbytu i ust.

- Miejsc, do których wstrzyknięte zostały materiały wypełniające lub toksyny.
- miejsc, w których wcześniej występowały objawy opryszczki.
- miejsc dotkniętych atopowym zapaleniem skóry („czynną” egzemą), łuszczycą, zmianami skórnymi, otwartymi ranami lub infekcjami (opryszczką), odbiegającymi od normy stanami skórnymi wywołanymi przez choroby ogólnoustrojowe lub metaboliczne (na przykład cukrzycę)
- Obszarów podanych na trądzik różowaty.
- Miejsc, w których występują żyłaki.
- Obszarów obolałych.
- miejsc, w których włosy mają odrosnąć w przyszłości. Efekty są długotrwałe.

Ostrzeżenia dodatkowe

- Starannie dobrać ustawienie mocy. Im wyższa moc urządzenia, tym wyższa skuteczność usuwania włosów, ale także większe ryzyko wystąpienia skutków ubocznych i komplikacji.
- Wybierając poziom mocy, należy stosować się do zaleceń podanych we wzorcu barw (koloru włosów i karnacji), aby uniknąć ryzyka oparzeń, blizn, pęcherzy oraz przebarwień (zob. diagram na okładce niniejszej instrukcji).
- Przed wykonaniem zabiegu na określonej części ciała należy wykonać test punktowy na niewielkim obszarze skóry.
- Nie poddawać zabiegowi tego samego miejsca więcej niż jeden raz w trakcie jednej sesji depilacji!
- Wykonując zabieg, należy unikać pozostawiania luk pomiędzy partiami poddawanych naświetlaniu oraz kilkakrotnego naświetlania tego samego miejsca.
- W razie odczuwania niewielkiego dyskomfortu zmniejszyć poziom mocy.
- Nie wystawiać skóry poddanej zabiegowi na słońce i nie stosować poziomu mocy 2-5 na skórę opaloną lub poddaną niedawno działaniu promieni słonecznych (dotyczy to także wizyt w solarium). Prosimy zapoznać się z informacjami podanymi w części 4.9 Jak stosować urządzenie po ekspozycji na słońce?.
- Jeżeli na skórze pojawi się wyraźne zaczerwienienie lub pęcherze bądź poparzenia, natychmiast przerwać zabieg.
- W razie odczuwania bólu natychmiast przerwać zabieg.
- Jeżeli skóra lub urządzenie nadmiernie się nagrzej, natychmiast przerwać używanie urządzenia.

3. Funkcje zabezpieczające

W przypadku urządzenia Silk'n bezpieczeństwo znajduje się na pierwszym miejscu. Technologia Enhanced Home Pulsed Light™ (eHPL) zapewnia wysoki poziom bezpieczeństwa przy niższych energiach..

eHPL™ umożliwia długotrwałe usuwanie włosów przy pomocy ułamka energii emitowanej przy depilacji laserowej. Technologia ta łączy dwa źródła mocy: energię galwaniczną oraz optyczną. Energia galwaniczna umożliwia lepszą penetrację trzonu włosa przez energię optyczną poprzez tymczasowe rozszerzenie porów skóry.

Trzon włosa pochłania światło, dezaktywując mieszek włosowy i uniemożliwiając wzrost włosa.

3.1 Ochrona skóry

Depilacja laserowa nie jest przeznaczona do stosowania na opalanej skórze. Urządzenie jest wyposażone we wbudowany czujnik koloru skóry (#1), który określa odcień karnacji na poddawanym zabiegowi obszarze skóry i włącza poziom mocy odpowiedni do danej karnacji.

Ponadto, okienko świetlne (#10) urządzenia, przez które do skóry doprowadzane są impulsy świetlne, jest wpuszczone w obudowę. Dzięki temu urządzenie chroni skórę poprzez uniemożliwianie bezpośredniego kontaktu pomiędzy okienkiem świetlnym (#10) a skórą.

3.2 Ochrona oczu

Urządzenie wyposażone jest we wbudowaną funkcję zabezpieczającą, która chroni wzrok. Urządzenie zostało zaprojektowane w taki sposób, aby impulsy świetlne nie były emitowane, kiedy okienko świetlne (#10) jest skierowane w stronę otwartej przestrzeni. Funkcja zabezpieczająca umożliwia wykonywanie zabiegu tylko w czasie, gdy okienko świetlne (#10) jest przyłożone do skóry.

3.3 Oddziaływanie słońca

- Wystawianie skóry na działanie słońca obejmuje nieprzerwaną ekspozycję nieosłoniętej skóry na bezpośrednie działanie promieni słonecznych przez ponad 15 minut lub nieprzerwaną ekspozycję nieosłoniętej skóry na działanie rozproszonych promieni słonecznych przez ponad godzinę.
- Nie stosować urządzenia na opalanej skórze, która była niedawno wystawiana na działanie słońca, w tym działanie lamp solaryjnych. Stosowanie urządzenia na skórze, która została niedawno poddana działaniu promieni słonecznych może spowodować wystąpienie skutków ubocznych, takich jak poparzenia, pęcherze oraz przebarwienia (hiper- lub hipopigmentacja).
- Należy unikać dalszego wystawiania skóry na światło słoneczne cztery tygodnie przed zabiegiem i dwa tygodnie po zabiegu. Jest to spowodowane tym, iż podwyższona ilość melaniny w skórze zwiększa ryzyko komplikacji w przypadku zastosowania dowolnej metody depilacji laserowej. Odnosi się to do wszystkich typów skóry i karnacji, w tym także tych, które z reguły nie opalają się zbyt szybko.

4. Poznaj swoje nowe urządzenie

Bardzo ważne jest, by przed użyciem urządzenia uważnie zapoznać się ze wskazówkami na temat sposobu jego użytkowania (w tym procedur, do których należy stosować się po użyciu urządzenia) i ściśle ich przestrzegać. Zalecamy przypomnienie sobie tej instrukcji przed każdym kolejnym użyciem.

4.1 Zawartość opakowania

- Urządzenie depilujące
- Wymienny wkład x3
- Zasilacz z kablem
- Przedłużacz kabla ładowarki (Europa / Wielka Brytania)

- Szmatka do czyszczenia
- Etui do przechowywania
- Maszynka do golenia
- Instrukcja obsługi

4.2 Funkcje urządzenia

Niniejsze urządzenie to urządzenie do użytku domowego wykorzystujące technologię eHPL™ do usuwania zbędnego owłosienia. Urządzenie składa się z okienka świetlnego i przycisku spustowego. Wyposażone jest także w parę elektrod, elektrodę bazową oraz stykową, służących do tworzenia i stosowania obiegu galwanicznego do zabiegu. Umieszczenie każdego z elementów urządzenia pokazano na diagramie znajdującym się na okładce niniejszej instrukcji obsługi.

- Czujnik koloru skóry (#1)
- Wskaźnik podłączenia do zasilania (zielony) /wskaźnik łączności (niebieski) (#2)
- Przycisk sterujący (#3)
- Wskaźnik automatycznego ustawienia poziomu mocy (zielony) (#4)
- Wskaźniki świetlne poziomu mocy (1-5) (#5)
- Wskaźnik gotowości(zielony)/wskaźnik ostrzeżenia o odcieniu skóry (pomarańczowy) (#6)
- Przycisk pracy w trybie pulsacyjnym (#7)
- Elektroda bazowa (#8)
- Gniazdo zasilania (#9)
- Okienko świetlne (#10)
- Elektroda kontaktowa (#11)
- Elektroda energii galwanicznej (#12)
- Wymienny wkład (#13)

4.3 Przeznaczenie

Urządzenie służy do usuwania zbędnego owłosienia. Urządzenie to przeznaczone jest także do długotrwałej lub trwałej redukcji owłosienia. Trwała redukcja owłosienia oznacza długotrwałą i stabilną redukcję liczby włosów odrastających po zastosowaniu zabiegu. Urządzenia można używać do usuwania zbędnego owłosienia. Najlepsze wyniki uzyskuje się pod pachami, w okolicach bikini, na przedramionach, nogach, twarzy (poniżej kości policzkowych), ramionach, plecach i klatce piersiowej.

Jest ono przeznaczone wyłącznie do zabiegów kosmetycznych. Urządzenie to przeznaczone jest wyłącznie do użytku prywatnego i nie nadaje się do zastosowań komercyjnych ani terapeutycznych.

Urządzenie nie jest przeznaczone do użytku przez osoby (w tym dzieci) o obniżonej sprawności fizycznej, zmysłowej lub umysłowej lub niemające doświadczenia ani wiedzy na temat jego zastosowania, chyba że korzystają z urządzenia pod nadzorem osoby odpowiedzialnej za ich bezpieczeństwo lub otrzymały od tej osoby instrukcje dotyczące obsługi urządzenia.

Nie należy używać go do żadnych innych celów poza zastosowaniami opisanymi w niniejszej instrukcji.

4.4 Przyciski urządzenia

Przycisk	Funkcja / tryb
Przycisk sterowania – naciśnięcie i przytrzymanie (#3)	<ul style="list-style-type: none"> • Naciśnięcie i przytrzymanie: włącza i wyłącza urządzenie. Gdy urządzenie jest włączone, przycisk sterujący (#3) ma kolor zielony. • Gdy urządzenie jest włączone, poziom mocy znajduje się w trybie automatycznym, a wszystkie wskaźniki poziomu mocy (5) są wyłączone. • Podczas parowania poprzez łącze Bluetooth wskaźnik łączności (#2) świeci się na niebiesko i miga. Po sparowaniu niebieska dioda będzie świecić nieprzerwanie.
Przycisk sterowania – krótkie naciśnięcie (#3)	<ul style="list-style-type: none"> • Gdy poziom mocy będzie niższy niż 5, krótkie naciśnięcie zwiększy poziom o 1 wartość. Urządzenie przełączy się na tryb ręczny, a wskaźnik automatycznego ustawienia poziomu mocy (zielony) (#4) będzie wyłączony. • Po osiągnięciu poziomu mocy 5 krótkie naciśnięcie przycisku spowoduje przełączenie urządzenia na tryb automatyczny i wyłączenie wszystkich wskaźników poziomu mocy (5). Wskaźnik automatycznego ustawienia poziomu mocy (#4) będzie świecić nieprzerwanie na zielono. • Jeśli urządzenie będzie działać w trybie automatycznym, krótkie naciśnięcie przycisku spowoduje przejście do trybu ręcznego i zwiększenie poziomu o 1 wartość.
Przycisk pracy w trybie pulsacyjnym (#7)	Powoduje wyemitowanie impulsu świetlnego.
Elektroda bazowa (#8)	Przyciśnięta razem z przyciskiem spustowym (#7), powoduje wyemitowanie impulsu świetlnego.
Wskaźnik gotowości (zielony) / wskaźnik ostrzeżenia o odcieniu skóry (pomarańczowy) (#6)	<ul style="list-style-type: none"> • Zielony – świeci nieprzerwanie: Urządzenie jest włączone. • Wskaźnik wyłączony: Urządzenie przygotowuje się do wyemitowania następnego impulsu. • Zielony, miga: Urządzenie styka się z obszarem poddawany zabiegowi. • Pomarańczowy, miga: Urządzenie nie może ustalić odcienia skóry.
Wskaźniki poziomu mocy (zielony) (#5)	• Zielony, świeci nieprzerwanie: Energia jest aktywna. Liczba zapalonych wskaźników odpowiada wybranemu poziomowi mocy.
Wskaźnik automatycznego ustawienia poziomu mocy (zielony) (#4)	• Zielony, świeci nieprzerwanie: Poziom mocy jest ustawiany automatycznie w zależności od wykrytego odcienia skóry.
Wskaźnik podłączenia do zasilania (zielony) / wskaźnik łączności (niebieski) (#2)	<ul style="list-style-type: none"> • Niebieski, miga: Urządzenie jest włączone i nawiązuje połączenie Bluetooth. • Niebieski, świeci nieprzerwanie: Urządzenie jest sparowane z aplikacją.

4.5 Czujniki urządzenia

Urządzenie wyposażone jest w czujniki dotyku i koloru.

- **Dotyk:** Urządzenie będzie emitować impulsy tylko wtedy, gdy co najmniej trzy elektrody kontaktowe (11) będą w stałym kontakcie ze skórą.
- **Kolor:** depilacja laserowa w przypadku ciemniejszej karnacji może spowodować wystąpienie skutków ubocznych, takich jak poparzenia, pęcherze oraz przebarwienia (hiper- lub hipopigmentacja). Urządzenie wyposażone jest w czujnik koloru skóry (#1), który automatycznie wykrywa odcień karnacji. Czujnik koloru skóry (#1) sprawdza kolor skóry na początku każdego zabiegu oraz sporadycznie w czasie trwania zabiegu.
- ! Jeżeli urządzenie wykryje, że skóra jest zbyt ciemna, aby zabieg można było bezpiecznie wykonać, wskaźnik gotowości/ostrzeżenia o odcieniu skóry (#6) zacznie migać.

4.6 Poziomy mocy

- Intensywność dostarczanego skórze impulsu świetlnego zależy od poziomu mocy. W miarę wzrostu poziomu mocy, zwiększa się zarówno skuteczność wyników, jak i ryzyko możliwych efektów niepożądanych i komplikacji (Zob. część 5.2 Możliwe skutki uboczne).
- Urządzenie umożliwia wybór jednego z 5 poziomów mocy, od 1 (najniższego) do 5 (najwyższego), z których każdy reprezentowany jest przez jeden z pięciu wskaźników świetlnych poziomu mocy (#5). Aby zmienić poziom, krótko nacisnąć przycisk sterujący (#3).
- Aby ręcznie ustawić właściwy poziom mocy dla miejsca poddawanego zabiegowi, zapoznać się z informacjami podanymi w części 6.4 Test punktowy.
- Przy ustawieniu automatycznym urządzenie automatycznie ustawia poziom mocy zgodnie z odcieniem skóry zmierzonym przez urządzenie.

4.7 Tryby automatyczne i ręczne

Urządzenie jest wyposażone w dwa tryby pracy: automatyczny i ręczny.



Automatyczny: Po naciśnięciu przycisku pracy w trybie pulsacyjnym (#7) urządzenie wyemituje impuls na maksymalnym poziomie mocy odpowiednim dla danego typu skóry. Nie ma potrzeby samodzielnego wybierania odpowiedniego poziomu mocy, stanie się to automatycznie. Na przykład przy skórze typu 1, impuls będzie emitowany na poziomie mocy 5, ponieważ jest to najwyższy poziom mocy dopuszczalny dla tego typu skóry. Im ciemniejszy odcień skóry, tym niższy poziom mocy. Różne typy skóry zostały opisane w tabeli w sekcji 5.1 Plan zabiegów.

Ręczny: Poziom mocy można ustawić ręcznie. Każde krótkie naciśnięcie przycisku zwiększa poziom mocy o 1 wartość. Jeśli jednak poziom mocy zostanie ustawiony na wartość wyższą niż wartość odpowiednia dla danego typu skóry, urządzenie nie wyemituje impulsu, a wskaźnik gotowości / wskaźnik ostrzeżenia o odcieniu skóry (pomarańczowy) (6) zacznie migać na pomarańczowo.

4.8 Pulsacje i przesuwanie

Niezależnie od tego, czy wybrany zostanie tryb pulsacyjny, czy przesuwny:

- wykonując zabieg, należy unikać pozostawiania luk pomiędzy partiami poddawanych naświetlaniu oraz kilkakrotnego naświetlania tego samego miejsca. Kilkakrotne naświetlanie tego samego miejsca zwiększa prawdopodobieństwo wystąpienia skutków niepożądanych.

⚠ Nie poddawać zabiegowi tego samego miejsca więcej niż jeden raz w trakcie jednej sesji depilacji!

Tryb pulsacyjny to technika najodpowiedniejsza do zastosowań w konkretnych punktach lub na niewielkich partiach skóry.

- Docisnąć okienko świetlne (#10) do skóry. Poruszać urządzenie rzędami (w poprzek lub w dół, jak na rysunku). Rozpocząć w jednym końcu każdego rzędu i stopniowo przechodzić do drugiego. Okienko świetlne (#10) pozostawia tymczasowy odcisk, tak że widać jakie obszary zostały już poddane zabiegowi.
- Po każdym błysku światła przesunąć okienko świetlne (#10) do następnej partii skóry. Czynność (pulsowanie) powtórzyć na całym obszarze poddawanych zabiegowi.

Tryb przesuwny to technika najodpowiedniejsza do zastosowań na większych partiach skóry.

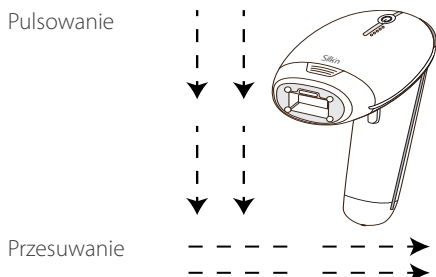

- Docisnąć okienko świetlne (#10) mocno do skóry i powoli przesunąć urządzenie (w poprzek lub wzdłuż, jak pokazano na ilustracji) po skórze. Należy pamiętać, że okienko świetlne (#10) musi być stale i równomiernie dociskane do skóry.
- Przy niższych poziomach mocy urządzenie potrzebuje tylko 0,5-2,6 sekundy na ponowne naładowanie się pomiędzy impulsami. Wytwarza w ten sposób nieprzerwaną serię błysków.

4.9 Jak stosować urządzenie po ekspozycji na słońce?

- Najniższy poziom mocy (poziom 1) został zaprojektowany specjalnie do bezpiecznego użytku nawet po ekspozycji na słońce.
- Przy korzystaniu z poziomów 2-5 należy unikać promieniowania słonecznego **4 tygodnie przed i 2 tygodnie po** zabiegu. Jest to spowodowane tym, iż podwyższona ilość melaniny w skórze zwiększa ryzyko komplikacji w przypadku zastosowania dowolnej metody depilacji laserowej. Odnosi się to do wszystkich typów skóry i karnacji, w tym także tych, które z reguły nie opalają się zbyt szybko.

- Po zabiegu nie zalecamy wychodzenia na słońce. Jeżeli jednak okaże się to konieczne, na skórę w miejscach poddanych zabiegowi należy nałożyć krem z filtrem przeciwsłonecznym o faktorze SPF30 lub wyższym. Skórę należy zabezpieczać w ten sposób **przez 2 tygodnie po każdej sesji**.

4.10 Narażenie oczu na światło impulsowe

Urządzenia można używać do usuwania owłosienia twarzy, ale należy zachować szczególną ostrożność, aby uniknąć oświetlenia oczu i stosować urządzenie wyłącznie na partie poniżej kości policzkowych.

- ⚠️ Urządzenie emituje powtarzające się impulsy światła wyłącznie wtedy, gdy jest mocno przyciskane do skóry i cały czas po niej przesuwane.

4.11 Czego można się spodziewać podczas stosowania urządzenia?

Podczas zabiegu przy użyciu urządzenia może wystąpić:

- **hałas pracującego wentylatora:** wentylator chłodzący wydaje dźwięk podobny do dźwięku suszarki do włosów.
 - **Strzelający dźwięk przy każdym impulsie świetlnym:** kiedy aktywowane zostaje światło eHPL™, każdemu błyskowi światła towarzyszy zazwyczaj delikatny strzelający dźwięk.
 - **Wrażenie ciepła i mrowienia:** podczas każdej sekwencji impulsów galwanicznych normalnym zjawiskiem jest odczuwanie lekkiego ciepła i mrowienia, spowodowanego przez energię galwaniczną i świetlną.
 - **Delikatne zaczerwienienie lub zaróżowienie skóry:** w czasie trwania zabiegu i bezpośrednio po nim skóra może być lekko zaróżowiona. Jest to najbardziej widoczne dokoła samych włosów.
- ⚠️ Jeżeli na skórze pojawi się wyraźne zaczerwienienie lub pęcherze bądź poparzenia, natychmiast przerwać zabieg.

5. Zabiegi

5.1 Plan zabiegów

Typowy cykl odrastania włosów trwa 18-24 miesiące. Aby trwale usunąć włoski w tym czasie, konieczne może być przeprowadzenie kilku zabiegów.

Skuteczność depilacji jest różna u różnych osób i zależy od miejsca, w którym urządzenie jest stosowane oraz koloru włosów i sposobu użycia urządzenia.

Typowy plan zabiegów w czasie pełnego cyklu wzrostu włosa:

- **Zabiegi 1-4:** w odstępach dwutygodniowych.
- **Zabiegi 5-7:** w odstępach czterotygodniowych.
- **Zabiegi 8+:** planować w miarę potrzeb, aż do osiągnięcia żądanych wyników.

Najsukuteczniejsze efekty uzyskuje się pod pachami, w okolicach bikini, na ramionach, nogach, plecach, ramionach i klatce piersiowej (poza sutkami). W przypadku zabiegów na twarzy urządzenia można używać poniżej kości policzkowych, ale nie wokół lub w pobliżu oczu lub ust.

Rodzaj skóry ¹	Owłosienie ciała ²	Natężenie światła [J/cm ²]	Część ciała	Średni czas zabiegu	% Owłosienia redukcji
I-6	Ciemny blond do brązowego	2,5-4	Górna i dolna część nóg	10-12 sesji w odstępach około czterech tygodni.	60%
			Ramiona		50%
			Bikini		60%
			Pachy		55%
I-6	Brązowy do czarnego	2,5-4	Górna i dolna część nóg	8-10 sesji w odstępach około czterech tygodni.	70%
			Ramiona		60%
			Bikini		70%
			Pachy		65%

¹ Wyniki zależą od typu owłosienia oraz czynników biologicznych mogących wpływać na tryb porostu włosów. Niektórzy użytkownicy reagują szybciej niż inni.

² Nie należy oczekiwać trwałego usunięcia owłosienia podczas jednej, a nawet dwóch sesji. Czas odpoczynku mieszków włosowych zależy również od partii ciała.

5.2 Możliwe skutki uboczne

Jeżeli urządzenie używane jest zgodnie z instrukcją użytkownika, działania uboczne i komplikacje związane z jego stosowaniem występują często. Niemniej, każdy zabieg kosmetyczny, nawet przeznaczony do wykonywania w domu, niesie ze sobą jakieś ryzyko. Ważne jest, aby rozumieć i świadomie przyjmować ryzyko komplikacji, jakie mogą wystąpić przy użyciu systemów światła pulsującego do depilacji domowej.

Istnieje niewielkie ryzyko, że nakładanie się impulsów lub poddawanie tego samego obszaru skóry wielu impulsom może powodować pewne działania niepożądane.

Niewielkie podrażnienie skóry

Home Pulsed Light (depilacja światłem pulsującym w warunkach domowych) jest z reguły dobrze tolerowana. Niemniej zdarza się, że użytkownicy odczuwają niewielki dyskomfort. Jest to zazwyczaj uczucie pieczenia na obszarach skóry poddanych zabiegowi. Uczucie pieczenia może utrzymywać się po zabiegu.

Oznacza to, że urządzenia należy użyć na niższym ustawieniu mocy, a jeżeli to nie pomaga, należy zaprzestać jego używania.

Zaczerwienienie skóry

Skóra może być zaczerwieniona po zabiegu lub w ciągu 24 godzin. Zaczerwienienie ustępuje zazwyczaj w ciągu 24 godzin. **Jeżeli zaczerwienienie nie ustąpi w ciągu 2-3 dni, należy skonsultować się z lekarzem.**

Należy stosować poziom mocy dopasowany do rodzaju i koloru skóry.

Podwyższenie wrażliwości skóry

Skóra w miejscach poddanych zabiegowi jest bardziej delikatna, w związku z czym może dojść do jej wysuszenia lub złuszczenia się.

Zmiany pigmentacji

Urządzenie oddziałuje na trzon włosa, a w szczególności na zawierające pigment komórki mieszkawca włosowego oraz na sam mieszek. Niemniej występuje ryzyko tymczasowej podwyższonej pigmentacji (brązowy) lub obniżenia pigmentacji (biały) w otaczającej skórze. Ryzyko zmiany pigmentacji wzrasta u osób o ciemniejszej karnacji i silnej opaleniznie. Zazwyczaj zmiana zabarwienia skóry ma charakter tymczasowy, a trwałe zmiany pigmentacji są rzadkie.

Silne zaczerwienienie i opuchlizna

W rzadkich przypadkach skóra może być silnie zaczerwieniona i opuchnięta. Występuje to częściej na bardziej wrażliwych częściach ciała. Zaczerwienienie i obrzęk powinny ustąpić w ciągu 2-7 dni. Skórę należy często okładać zimnymi kompresami. Skórę można myć delikatnymi kosmetykami, ale należy unikać kontaktu ze słońcem.

Pęcherze lub oparzenia, rany skóry

Po zabiegu mogą pojawić się pęcherze, oparzenia lub rany na skórze, choć jest to sytuacja rzadka. Proces gojenia się skóry może trwać kilka tygodni, a w bardzo rzadkich przypadkach może powodować powstanie zauważalnej blizny.

Schłodzić dotknięty obszar i zastosować krem przeciw oparzeniom. Przed kolejnym zabiegiem zaczekać, aż objawy w danym obszarze całkowicie ustąpią, a następnie zastosować niższy poziom mocy.

⚠️ Jeżeli skóra nie powróci do stanu normalnego w ciągu 3 dni, skonsultować się z lekarzem.

Infekcja lub zasinienie

Do infekcji skóry dochodzi niezwykle rzadko, ale mimo to jest to możliwe ryzyko po oparzeniu skóry lub ranie spowodowanej przez urządzenie.

W bardzo rzadkich przypadkach urządzenie może powodować powstanie niebieskofioletowych siniaków, które mogą utrzymywać się od 5 do 10 dni. W miarę blednięcia siniaków mogą pojawić się rdzawobrzązowe przebarwienia skóry (hiperpigmentacja).

⚠️ Jeżeli którykolwiek z tych skutków będzie poważniejszy, należy natychmiast zaprzestać używania urządzenia.

⚠️ Jeżeli skutki nie ustąpią w ciągu 2-3 dni, należy skonsultować się z lekarzem.

6. Rozpoczęcie użytkowania!

6.1 Montaż wymiennego wkładu



1. Ważne jest, aby do każdego obszaru ciała dobrać odpowiedni wymienny wkład.
2. Aby założyć wkład (13), wpasować go na okienko świetlne (10). Aby wyjąć wkład, zdjąć go z okienka świetlnego.

Rozmiar wkładu	Miejsce poddawane zabiegowi
Mały	Twarz, górna warga i bokobrody, linia bikini i pachy
Średni	Linia bikini, pachy
Duży	Obszary poniżej dekoltu

6.2 Podłączanie urządzenia

1. Wyjąć urządzenie i pozostałe elementy z opakowania.
2. Podłączyć kabel zasilacza do gniazda zasilacza (#9), a zasilacz do źródła zasilania. Wszystkie wskaźniki (2, 4, 5, 6) włączą się, a następnie zgasną.

6.3 Przygotowanie przed zabiegiem

-  Przed użyciem urządzenia z miejsca poddawanego zabiegowi usunąć wszelką biżuterię.
1. Skóra w miejscach poddawanych zabiegowi musi być ogolona, czysta, sucha i wolna od wszelkich pudrów, antyperspirantów i dezodorantów. **Nie woskować, nie wrywać ani nie wyskubywać włosów.**
-  Do czyszczenia skóry przed zabiegiem nigdy nie stosować cieczy palnych, takich jak aceton lub alkohol (w tym perfum, płynów do dezynfekcji oraz innych substancji zawierających alkohol).
-  Nie używać urządzenia, jeżeli okienko świetlne (#10) jest uszkodzone lub gdy go brakuje.
2. Należy pamiętać o zakryciu pieprzyków i wszelkich innych zmian skórnych, które nie powinny być poddawane zabiegowi. Użyć do tego należy materiału, który nie pochłania światła, takiego jak biała tkanina lub biała taśma medyczna.

6.4 Test punktowy

Bardzo ważne jest, aby na każdej części ciała, która ma zostać poddana zabiegowi, wykonać test punktowy. Podczas testu punktowego sprawdza się odcień danej partii skóry (co pozwala ustalić, czy można wykonać na niej zabieg) oraz ustala, jaki poziom mocy zapewni podczas zabiegu uczucie komfortu. Zarówno odcień skóry, jak i poziom mocy może być inny w zależności od konkretnego miejsca poddawanego zabiegowi.

1. Uruchomić urządzenie, wciskając przycisk sterujący (#3). Wskaźnik automatycznego ustawienia poziomu mocy (zielony) (#4) zapali się.
2. Przyłożyć okienko świetlne (#10) do skóry i nacisnąć przycisk spustowy (#7), aby wyemitować jeden impuls. Upewnić się, że dłoń dotyka zarówno elektrody bazowej (#8), jak i przycisku spustowego (#7). Gdy okienko świetlne (10) w pełni dotknie skóry, wskaźnik gotowości / wskaźnik ostrzeżenia o odcieniu skóry (6) zacznie powoli migać na zielono.
3. W przypadku braku nietypowych negatywnych wrażeń wcisnąć przycisk sterujący (#3) ponownie. Zwiększy to poziom mocy o jedną wartość.
4. Nacisnąć przycisk spustowy (#7), dotykając dłonią elektrody bazowej (#8), aby wyemitować następny impuls na poziomie mocy 2 w innym miejscu ciała. Kontynuować, zwiększając poziom mocy. Stosować poziom mocy zgodny ze wskazaniami na wzorcu barw. Po znalezieniu najwyższego poziomu mocy możliwego do zastosowania na daną partię skóry bez odczuwania dyskomfortu można rozpocząć zabieg.

⚠ W razie odczuwania dyskomfortu zmniejszyć poziom mocy.

Można teraz wykonać zabieg.

6.5 Etapy zabiegu

1. Nacisnąć przycisk sterujący (#3). Urządzenie włączy się, wskaźnik automatycznego ustawienia poziomu mocy (#4) zapali się na zielono i będzie słychać dźwięk pracującego wentylatora.
 2. Po naciśnięciu przycisku sterującego (#3) wskaźnik gotowości / wskaźnik ostrzeżenia o odcieniu skóry (6) zaświeci się na zielono. Od tej chwili urządzenie jest gotowe do pracy na najniższym poziomie mocy. Pierwszy zabieg należy zawsze zaczynać na poziomie 1.
 3. **Ustawianie poziomu mocy** Aby podnieść poziom mocy, należy wielokrotnie przycisnąć przycisk sterujący (#3), aż do uzyskania żądanej wielkości. Wskaźniki świetlne poziomu mocy (#5) wskazują poziom mocy (zob. część 4.6 Poziomy mocy). Liczba zapalonych wskaźników świetlnych (#5) poziomu mocy odpowiada wybranemu poziomowi mocy.
 4. Wybrać tryb pracy: **pulsacyjny** lub **przesuwny** (zob. część 4.8 Pulsacje i przesuwanie).
 5. Przyłożyć okienko świetlne (10) do skóry. Nacisnąć przycisk spustowy (#7). Urządzenie automatycznie określi kolor karnacji. Jeżeli odcień skóry jest wystarczająco jasny, aby można było bezpiecznie przeprowadzać zabieg, urządzenie aktywuje energię galwaniczną. Towarzyszy temu nieznaczne uczucie ciepła i mrowienia oraz może być słyszalny strzelający dźwięk. Jest to całkowicie normalne. Energia galwaniczna ma na celu rozszerzenie porów, aby impulsy świetlne lepiej penetrowały skórę.
- ⚠ Jeżeli dłoń nie będzie dotykać elektrody bazowej (#8), energia galwaniczna nie zostanie wyemitowana.
6. Bezpośrednio po tym urządzenie wyemituje impuls światła na skórę, a wskaźnik gotowości/ostrzeżenia o odcieniu skóry (#6) zgaśnie. Widoczny będzie jasny błysk światła i jednocześnie rozlegnie się strzelający dźwięk – jest to normalny dźwięk wydawany przez urządzenie. Towarzyszy temu nieznaczne uczucie ciepła i mrowienia. Urządzenie natychmiast naładuje się w przygotowaniu na kolejny impuls.
 7. W trybie **pulsacyjnym** powtórzyć czynności. W trybie **przesuwnym** – kontynuować. Wykonywać zabieg aż do pokrycia całego planowanego obszaru.

- ❗ Unikać pozostawiania luk pomiędzy partiami poddawanymi naświetlaniu oraz kilkakrotnego naświetlania tego samego miejsca.
- ❗ Urządzenie emituje powtarzające się impulsy światła wyłącznie wtedy, gdy jest mocno przyciskane do skóry i cały czas po niej przesuwane.
- ⚠️ Jeżeli zaczną pojawiać się pęcherze lub oparzenia, w razie odczuwania dużego dyskomfortu lub jeżeli urządzenie nadmiernie się nagrzeje, natychmiast przerwać zabieg.

6.6 Po zabiegu

Po zakończeniu sesji zabiegowej:

1. Nacisnąć i przytrzymać przycisk sterujący (**#3**), aby wyłączyć urządzenie. Zapamiętać ostatnio stosowane ustawienia poziomu mocy, gdyż nie są one przywracane po ponownym włączeniu urządzenia.
2. Odłączyć zasilacz od źródła zasilania, a następnie wyczyścić urządzenie i odłożyć je w bezpieczne miejsce (zob. część 7. Czyszczenie, konserwacja i przechowywanie).
3. Po zabiegu zalecamy nałożenie na skórę balsamu do ciała. Pomoże to skórze szybciej się zregenerować.

7. Czyszczenie, konserwacja i przechowywanie

- 🕒 Odłączyć urządzenie od źródła zasilania.
- 🕒 Aby wyczyścić urządzenie (łącznie z okienkiem świetlnym (**#10**), wytrzeć je czystą, suchą szmatką i 70% alkoholem. Nigdy nie stosować acetonu ani innego rodzaju płynów zawierających środki ściernie, ponieważ spowodują one uszkodzenie urządzenia.
- 🕒 Do wysuszenia urządzenia należy użyć chusteczki higienicznej.
- 🕒 Po czyszczeniu zaleca się przechowywanie urządzenia w oryginalnym opakowaniu.
- ⚠️ Nigdy nie zanurzać urządzenia ani żadnych jego części w wodzie.

8. Łączenie się z urządzeniem

Bezpłatna aplikacja Silk'n Hair Removal obsługuje każdy krok zabiegu z użyciem urządzeń depilujących Silk'n. Aplikacja pozwala stworzyć indywidualny plan zabiegów, pomaga podejmować bezpieczne i oparte na rzetelnych informacjach decyzje, a także pozwala zadbać o to, by przeprowadzony został cały plan zabiegów i uzyskane dzięki temu optymalne wyniki.

Posiadacze urządzenia mogą korzystać także z zalet łączności Bluetooth. Wystarczy pobrać aplikację, zarejestrować się i wykonać parowanie Bluetooth.

Aby bezpłatnie pobrać aplikację Silk'n, wystarczy zeskanować poniższy kod:



9. Rozwiązywanie problemów

Napraw dokonywać może wyłącznie upoważniony personel. Urządzenia nie należy modyfikować, otwierać ani podejmować prób jego samodzielnej naprawy. Można w ten sposób narazić się na kontakt z niebezpiecznymi komponentami elektrycznymi i doprowadzić do poważnych uszkodzeń ciała. Spowoduje to także unieważnienie gwarancji.

Problem	Sprawdzić
Urządzenie nie włącza się.	<ul style="list-style-type: none">• Sprawdzić, czy zasilacz jest właściwie podłączony do urządzenia i do gniazdka.
Kiedy naciskam przycisk spustowy (#7), nie jest emitowany impuls galwaniczny.	<ul style="list-style-type: none">• Sprawdzić, czy w czasie naciskania przycisku spustowego (#7) dłoń dotyka elektrody (#8) bazowej.• Energia galwaniczna jest aktywna tylko wówczas, gdy obwód galwaniczny jest zamknięty. Można to osiągnąć poprzez jednoczesne naciśnięcie przycisku pracy w trybie pulsacyjnym (#7) i elektrody bazowej (8).
Kiedy naciskam przycisk spustowy (#7), nie jest emitowany impuls świetlny.	<p>Sprawdzić, czy:</p> <ul style="list-style-type: none">• wskaźnik gotowości / wskaźnik ostrzeżenia o odcieniu skóry (6) świeci na zielono i powoli miga.• okienko świetlne (10) jest równo i mocno przyłożone do skóry. Przycisk pracy w trybie pulsacyjnym emituje impulsy tylko wtedy, gdy urządzenie jest mocno dociśnięte do skóry.• wskaźnik gotowości / wskaźnik ostrzeżenia o odcieniu skóry (6) nie jest pomarańczowy. Jeśli wskaźnik ten świeci na pomarańczowo i szybko miga, oznacza to, że skóra jest zbyt ciemna, aby można było bezpiecznie korzystać z urządzenia. Spróbować użyć urządzenia na innej partii skóry.
Brak impulsu świetlnego po przyłożeniu urządzenia do skóry.	<p>Sprawdzić, czy:</p> <ul style="list-style-type: none">• urządzenie jest podłączone, a wskaźnik gotowości/ ostrzeżenia o odcieniu skóry (#6) świeci na zielono i miga.• okienko świetlne (10) jest równo i mocno przyłożone do skóry.• Możliwe również, że skóra jest zbyt ciemna.
Zielony wskaźnik gotowości/ ostrzeżenia o odcieniu skóry (6) miga na pomarańczowo.	<ul style="list-style-type: none">• Skóra jest zbyt ciemna.
Przez cały czas pali się jeden lub więcej wskaźników.	<ul style="list-style-type: none">• Urządzenie ma awarię.
Urządzenie przestało pracować i przeszło do trybu czuwania.	<ul style="list-style-type: none">• Nacisnąć przycisk sterujący (#3) jeszcze raz, aby uruchomić urządzenie.

10. Obsługa klienta

Więcej informacji o produktach Silk'n można znaleźć na www.silkn.eu. Jeżeli urządzenie jest uszkodzone, wymaga naprawy bądź potrzebna jest pomoc, należy skontaktować się z najbliższym centrum serwisowym Silk'n. Niniejsza instrukcja dostępna jest również do pobrania w formacie PDF na stronie internetowej www.silkn.eu.

Numer telefonu do serwisu: 0906-2130009

E-mail: customerareuk@silkn.eu

Kraj	Numer do serwisu	E-mail
Belgia	0800-29316	serviceconsommateurbe@silkn.eu
Francja	0891-655557	serviceconsommateurfr@silkn.eu
Niemcy	089 51 23 44 23	kundenservicede@silkn.eu
Włochy	+31(0)180-330 550	servizioclientiit@silkn.eu
Holandia	0900-2502217	klantenservicenl@silkn.eu
Hiszpania	900 823 302	servicioalcliente@silkn.eu
Wielka Brytania	0906-2130009	customerareuk@silkn.eu
Pozostałe kraje	+31 (0)180-330 550	info@silkn.eu

11. Gwarancja

Produkt jest objęty dwuletnią gwarancją zgodną z regulacjami UE. Zakres gwarancji jest ograniczony do usterek technicznych wynikających z błędów w produkcji. W przypadku chęci skorzystania z gwarancji należy skontaktować się z Obsługą Klienta. Może okazać się, że znajdzie rozwiązanie bez konieczności oddawania urządzenia do naprawy. Obsługa Klienta jest zawsze do dyspozycji.

! Producent nie przyjmuje odpowiedzialności za szkody i urazy spowodowane niewłaściwym lub nieprawidłowym użytkowaniem urządzenia.

12. Utylizacja



Przed wyrzuceniem opakowania materiały składowe należy posortować. Tekturę i karton wyrzucić razem z odpadami papierowymi, a pozostałe części opakowania do odpowiedniego innego pojemnika do recyklingu odpadów.



(Zalecenie ma zastosowanie na terenie Unii Europejskiej i innych krajów europejskich dysponujących systemami selektywnej zbiórki materiałów nadających się do recyklingu.)

Starych urządzeń nie wolno wyrzucać razem z odpadami domowymi! Nienadający się dłużej do użytku produkt należy **zutilizować zgodnie z przepisami obowiązującymi w danym mieście lub okręgu**. Zapewnia to profesjonalny recykling starych urządzeń i eliminuje negatywne skutki dla środowiska naturalnego. Z tego względu urządzenia elektryczne są oznaczone przedstawionym tu symbolem.

* Produkty oznaczone symbolami: „Cd” = kadm, „Hg” = rtęć, „Pb” = ołów.

13. Dane techniczne

Model	H3500
Prąd galwaniczny	70-400 mikroamperów (µA)
Rozmiar punktu	1,70 cm × 3,0 cm [5,10 cm ²] 0,81 cm × 3,0 cm [2,43 cm ²] 0,81 cm × 1,2 cm [0,97 cm ²]
Technologia	Enhanced Home Pulsed Light™
Maks. poziom mocy	Maks. 5 J/cm ²
Długość fali	520-1200 nm
Długość trwania impulsu świetlnego	500-800 µs
Tryb pracy	Ciągły
Częstość powtórzeń	2,0 Hz (maksymalnie)
Waga systemu	520 g
Transport oraz warunki przechowywania nieużywanego urządzenia	Temperatura: od - 40 ° do +70 °C Wilgotność względna: 10-75% rH Ciśnienie atmosferyczne: 500-1060 hPa
Środowisko pracy	Temperatura: 10-35°C Wilgotność względna: 30-75% Ciśnienie atmosferyczne: 700-1060 hPa
Ilość czasu od minimalnej temperatury przechowywania nieużywanego urządzenia do osiągnięcia minimalnej temperatury roboczej przy temperaturze otoczenia wynoszącej 20°C	30 minut
Ilość czasu od maksymalnej temperatury przechowywania nieużywanego urządzenia do osiągnięcia maksymalnej temperatury roboczej przy temperaturze otoczenia wynoszącej 20°C	30 minut
Ochrona przed porażeniem prądem elektrycznym	Urządzenie typu klasy II
Zasilacz	
Identyfikator modelu	KSA-60B-200300D5
Producent Numer rejestru	Kuantech (Cambodia) Corporation Limited 83159238 Kuantech Co., Ltd. Taiwan branch
Adres	Phum Chornpul, Khum P'pel Srok Tramkork, Takeo Province, Cambodia
Napięcie wejściowe: Napięcie wyjściowe:	100-240 V; 50-60 Hz; 1,8 A 20 V DC, 3A, 60 W
Średnia sprawność podczas pracy Sprawność przy niskim obciążeniu (10 %) Zużycie energii w stanie bez obciążenia	91.7% 88.7% 0.11W

Łączność radiowa Częstotliwość robocza: Moc nadajnika:	2402 MHz ~ 2480 MHz Poniżej 0,6 mW
--	---------------------------------------

Uproszczona deklaracja zgodności: Zgodnie z artykułem 10(9) deklaracji zgodności UE urządzenie radiowe typu Bluetooth LE jest zgodne z dyrektywą 2014/53/UE.

14. Oznaczenia i symbole

	Ważne informacje na temat użytkowania lub konserwacji urządzenia.
	Stwierdzenie lub zdarzenie, które wskazuje na możliwe lub zbliżające się niebezpieczeństwo, problem lub inną nieprzyjemną sytuację podczas korzystania z urządzenia.
	Produkty oznaczone tym znakiem spełniają wymagania dyrektyw UE.
	Nie wyrzucać razem z odpadami domowymi! Usuwać zgodnie z miejscowymi przepisami i zasadami ochrony środowiska. Zgodnie z Dyrektywą WEEE.
	Należy zapoznać się z instrukcją obsługi.
	Osobny zasilacz.
	Nie używać w łazience.
IP30	W celu zabezpieczenia użytkownika przed porażeniem prądem elektrycznym urządzenie jest zabezpieczone przed wnikaniem do jego wnętrza przedmiotów o średnicy większej niż 2,5 mm (np. palce).
	Klasa II Sprzęt, w którym ochrona przed porażeniem prądem elektrycznym zapewniana jest poprzez zastosowanie podwójnej lub wzmocnionej izolacji.

15. Nota prawna

Silkn Beauty Ltd zastrzega prawa do wprowadzania zmian w produktach lub specyfikacjach w celu poprawy wydajności, niezawodności lub wytwarzania. Informacja przekazywana przez Silkn Beauty Ltd. jest według najlepszej wiedzy dokładna i wiarygodna w chwili publikacji. Nimenij, Silkn Beauty Ltd nie przyjmuje odpowiedzialności za jej wykorzystanie. Firma Silkn Beauty Ltd nie przyznaje żadnych dorozumianych ani innych praw licencyjnych w zakresie swoich patentów i praw patentowych. Żadna część niniejszego dokumentu nie może być powielana ani przekazywana w żadnej formie, elektronicznej ani mechanicznej, do żadnych celów bez wyraźnej pisemnej zgody firmy Silkn Beauty Ltd. Dane techniczne mogą ulec zmianie bez powiadomienia.

Firma Silkn Beauty Ltd. jest właścicielem patentów, wniosków patentowych, znaków towarowych, praw autorskich i innych praw własności intelektualnej dotyczących treści niniejszego dokumentu. Przekazanie użytkownikowi niniejszego dokumentu nie stanowi udzielenia mu żadnych licencji na te patenty, znaki towarowe, prawa autorskie ani inne prawa własności intelektualnej, chyba że zostały one przekazane mu w sporządzonej na piśmie umowie z firmą Silkn Beauty Ltd. Parametry mogą ulec zmianie bez powiadomienia. Silk'n i logo Silk'n to zastrzeżone znaki towarowe firmy Silkn Beauty Ltd, Alon Ha-Tavor 15, Caesarea, 3079516, Israel www.silkn.eu, info@silkn.eu.

Turinys

1. Įspėjimai	259
2. Kontraindikacijos	260
3. Saugos funkcijos.....	262
4. Susipažinkite su savo prietaisu	262
5. Procedūros	267
6. Pradėkite naudoti!.....	269
7. Valymas, priežiūra ir laikymas.....	271
8. Aparato prijungimas	271
9. Trikčių šalinimas	272
10. Klientų aptarnavimas	273
11. Garantija.....	273
12. Šalinimas	273
13. Techninės charakteristikos	274
14. Ženkilai ir simboliai	275
15. Teisinė informacija	276

1. Įspėjimai



Šis naudotojo vadovas pagrįstas standartais ir taisyklėmis, galiojančiais Europos Sąjungoje. Būdami užsienyje taip pat turite paisyti tos šalies rekomendacijų ir teisės aktų.

Prieš pirmą kartą naudodami, perskaitykite visą šį naudotojo vadovą ir pasilikite jį, jei prireiktų vėliau. Rekomenduojame prieš kiekvieną procedūrą pakartotinai perskaityti instrukcijas.

- Nešlapinkite prietaiso ir jokių jo dalių. Prieš jungdami adapterį prie elektros šaltinio įsitinkinkite, kad jūsų rankos sausos.
- Nenaudoti aparato po dušu ar maudantis.
- Įvykus aparato sąlyčiui su vandeniu, nedelsdami ir prieš liesdami aparatą išjunkite jį iš maitinimo tinklo.
- Niekada nenaudokite adapterio, jei pažeistas jo laidas ar kištukas, jis tinkamai neveikia arba buvo panardintas į vandenį. Jei taip nutinka, nedelsdami atjunkite adapterį prieš jį liesdami. Neatjungus adapterio galima patirti elektros smūgį!
- Niekada nenaudokite aparato, jei darbinio paviršiaus geltonas langelis įskilęs ar sulūžęs.
- Nenaudokite aparato šalia vonios, dušo, baseino ar kitų indų su vandeniu.
- Nenaudokite prietaiso aplinkoje, kurioje yra sproginimo pavojus. Laikykite prietaisą ir visas jo dalis atokiau nuo atviros ugnies ir karštų paviršių.
- Niekada nepalikite į maitinimą įjungto aparato be priežiūros. Adapteris visada turi būti pasiekiamas, kad galėtumėte kilus pavojui atjungti jį nuo maitinimo šaltinio.
- Visada išjunkite prietaisą ir atjunkite jį nuo elektros šaltinio, kai nenaudojate prietaiso, planuojate jį valyti arba įvykus trikdžiai.
- Aparatą galima naudoti tik su komplekte esančiu maitinimo bloku.
- Niekada netraukite adapterio iš lizdo už laido. Norėdami ištraukti jį, visada imkite už adapterio.

- Nelenkite adapterio laido ir nedėkite jo ant aštrių kraštų. Jis turi būti tokioje padėtyje, kad nebūtų pavojaus užkliūti.
- Nenaudokite prietaiso aplinkoje, kurioje yra sproginimo pavojus. Prietaisas netinka naudoti aplinkoje, kurioje yra degaus anestetikų mišinio su oru, gryno deguonies arba azoto suboksido. Laikykite prietaisą ir visas jo dalis atokiau nuo atviros ugnies ir karštų paviršių.
- Prietaisas skleidžia potencialiai pavojingą optinę spinduliuotę. Nežiūrėkite į šviečiančią lempuotę. Galite susižaloti akis.
- Aparato pakeitimai ar modifikacijos, nepatvirtintos už atitiktą atsakingos šalies, gali panaikinti naudotojui suteiktą leidimą jį eksploatuoti.
- Nenaudokite su dalimis ar priedais, kuriuos pateikė ne gamintojas, kaip nurodyta šiame vadove, arba jei prietaisas kaip nors pažeistas, atrodo, kad jis neveikia tinkamai arba jei matote ar užuodžiate dūmus. Tokiu atveju aparato nenaudokite ir kreipkitės į klientų aptarnavimo skyrių.
- Taisyti aparatą gali tik įgaliotieji asmenys. Nebandykite modifikuoti, atidaryti arba remontuoti prietaiso. Mėgindami taisyti savarankiškai galite paliesti pavojingus elektros komponentus ir sunkiai susižaloti. Taip pat nustos galioti garantija.
- Vaikams negalima žaisti su prietaisu ar bet kokiomis jo dalimis. Jie gali susižeisti arba nuryti nedideles detales ir užspringti.
- Negalima leisti vaikams žaisti su aparatu.
- Vaikai be priežiūros negali valyti ir atlikti naudotojo priežiūros.
- Neišmesti su buitinėmis atliekomis. Pagal įstatymus šį elektros prietaisą (įskaitant visus priedus ir dalis) reikia šalinti tam skirtame perdirbimų elektros įrangos atliekų surinkimo punkte. Išsamiau žr. skyrių 12. Šalinimas.

2. Kontraindikacijos

- Prietaisas skirtas ne visiems. Plaukų šalinimas intensyviais šviesos impulsais kai kuriems asmenims gali paskatinti plaukų augimą, nors taip nutinka labai retai (mažiau nei 1 % populiacijos). Moterims taip gali atsitikti ant veido ir kaklo, o vyrams ant nugaros, pečių ir žastų, taip pat šis efektas galimas ir kitose srityse. Didžiausia rizika kyla asmenims, kilusiems iš Viduržemio jūros regiono, Artimųjų Rytų ir Pietų Azijos.
- Prietaisas neskirtas naudoti vaikams ar gyvūnams.

Nenaudokite prietaiso, jei:

- esate nėščia ar žindote;
- jums anksčiau buvo susidarę keloidiniai randai;

- sirgote ar sergate epilepsija; Sergate su fotojautrumu susijusia liga, pvz., porfirija, polimorfiniu bėrimu nuo šviesos, saulės sukelta dilgėline, vilklige ir t. t.;
- sergate bet kokių vėžių arba turite galimų piktybinių darinių ant odos;
- per pastaruosius 3 mėn. buvote gydomi spinduline terapija arba chemoterapija.
- per pastaruosius 6 mėnesius gydytojas jums skyrė vaistų nuo odos ligų;
- sergate liga, dėl kurios, gydytojo nuomone, jums būtų nesaugu naudoti prietaisą;
- dėl ligos ar kito sveikatos sutrikimo tinkamai neįvertinate karščio.

Nenaudokite šioms kūno dalims:

- Įdegusiai odai; Žr. skyrių 4.9 Kaip atlikti procedūrą pabuvus saulėje.
- Aplink akis ir netoli jų – naudokite žemiau skruostų;
- Ant tatuiruočių arba ilgalaikio makiažo, tamsiai rudų ar juodų dėmių (pvz., dideliu strazdanų, apgamų arba karpų), spenelių, lytinių organų, aplink išangę ar lūpas;
- Sirtyse, kuriose suleista putlinančių medžiagų arba toksinų;
- Kūno vietose, kuriose buvo pasireiškusi pūslelinė;
- Ant odos, kuri išberta, paveikta žvynelinės, ant kurios yra pažeidimų, atvirų žaizdų arba infekcijų (pūslelinės sukeltas bėrimas) arba kuri yra nenormalios būsenos, sukeltos sisteminių arba medžiagų apykaitos ligų (pvz., diabeto);
- Sirtyse, kurios pasireiškia rožinė;
- Virš varikozinių venų;
- Skausmingose srityse;
- Sirtyse, kuriose vėliau norite auginti plaukus. Rezultatai yra ilgalaikiai.

Papildomi įspėjimai

- Energijos lygį rinkitės atidžiai. Didinant energijos intensyvumą pagerėja plaukų šalinimo rezultatai, tačiau kartu išauga pašalinio poveikio ir komplikacijų rizika.
- Siekdami išvengti nudegimų, pūslių susidarymo ar odos spalvos pakitimų, energijos lygį rinkitės pagal plaukų ir odos spalvos lentelę (žr. vadovo pradžią).
- Prieš atlikdami procedūrą konkrečioje kūno vietoje visuomet atlikite taškinį bandymą.
- Per vieną plaukų šalinimo seansą toje pačioje odos srityje atlikite procedūrą tik vieną kartą.
- Procedūros metu stenkitės dirbti aparatu tolygiai – be pakartotinių impulsų ar tarpų.
- Jei patiriate diskomfortą, naudokite mažesnę energijos lygį.
- Apdorotas odos vietas saugokite nuo saulės spindulių, įdegusiai (įskaitant soliariume) ar neseniai saulės veiktai odai rinkitės 2–5 energijos lygį. Žr. skyrių 4.9 Kaip atlikti procedūrą pabuvus saulėje.
- Nedelsdami nutraukite procedūrą, jei matysite, kad oda paraudo, atsirado pūslių arba nudegimų.
- Pajutę skausmą nedelsdami nutraukite procedūrą.
- Odai ar aparatui per daug įkaitus nedelsdami nutraukite procedūrą.

3. Saugos funkcijos

Naudojant Silk'n svarbiausia – saugumas. Enhanced Home Pulsed Light™ (eHPL) technologija suteikia didesnį saugumą, nes naudojama mažesnė energija.

eHPL™ pasiekia ilgalaikio plaukų pašalinimo su gerokai mažiau energijos nei naudojama kituose plaukų šalinimo šviesa prietaisuose. Aparatas naudoja 2 rūšių energiją: Galvaninę ir optinę. Galvaninė energija išplečia odos poras ir sukuria sąlygas optinei energijai lengviau prasiskverbti iki plauko stiebo.

Stiebas sugeria šviesą ir deaktivuoja plauko folikulą, tokiu būdu nutraukdamas plauko augimą.

3.1 Odos apsauga

Plaukų šalinimas šviesa netinka įdegusiai odai. Prietaisas yra su integruotu odos spalvos jutikliu (#1), skirtu matuoti paviršiaus, ant kurio jis naudojamas, spalvą ir nustatyti energijos lygį pagal odos tamsumą.

Be to, darbinis paviršius (#10), per kurį skleidžiami šviesos impulsai, yra įdubime prietaiso viduje. Tokiu būdu prietaisas saugo jūsų odą, nes nėra tiesioginio kontakto tarp darbinio paviršiaus (#10) ir odos.

3.2 Akių apsauga

Prietaise yra integruota akių apsaugos funkcija. Jis sukurtas taip, kad šviesos impulsas nebūtų generuojamas, kai darbinis paviršius (#10) atsuktas į tuščią erdvę. Saugos funkcija leidžia atlikti procedūrą tik kai darbinis paviršius (#10) liečia odą.

3.3 Saulės poveikis

- Saulės poveikis apima nuolatinį buvimą be apsaugos tiesioginėje saulės šviesoje ilgiau nei 15 minučių arba nuolatinį buvimą be apsaugos išsklaidytoje saulės šviesoje ilgiau nei 1 valandą.
- Nenaudokite įdegusiai odai netrukus po buvimo saulėje arba deginimosi soliariume. Naudojant prietaisą odai, kuri neseniai buvo paveikta saulės, galimas nepageidaujamas poveikis, pvz., nudegimai, pūslės ir odos spalvos pokyčiai (hiperpigmentacija arba hipopigmentacija);
- Venkite saulės poveikio 4 savaites prieš procedūrą ir 2 savaites po jos. Taip yra todėl, kad didesnis melatonino kiekis kelia odai didesnį pavojų, kai naudojamas bet koks plaukų šalinimo šviesa būdas. Tai galioja visų tipų odai, net ir tai, kuri greitai neįdega.

4. Susipažinkite su savo prietaisu

Aparatas yra galingas elektros prietaisas, kurį reikia naudoti skiriant ypatingą dėmesį saugai.

Prieš naudojimą. Svarbu perskaityti ir suprasti aparato naudojimo instrukcijas, įskaitant veiksmus po naudojimo, bei griežtai jų laikytis. Rekomenduojame prieš kiekvieną procedūrą pakartotinai perskaityti instrukcijas.

4.1 Pakuotės turinys

- Plaukų šalinimo prietaisas
- Keičiama kasetė x3
- Adapteris su laidu
- Įkroviklio ilgintuvas (Europa / Jungtinė Karalystė)
- Valymo servetėlė
- Krepšelis
- Skustuvas
- Naudotojo vadovas

4.2 Aparato sandara

Aparatas yra skirtas šalinti nepageidaujamus plaukus namuose naudojant eHPL™ technologiją. Aparatas turi darbinį paviršių ir impulso mygtuką. Taip pat jame yra pora elektrodų (bazinis ir lietim), skirtų generuoti ir naudoti galvaninio poveikio grandinę. Visų šių dalių vieta nurodyta diagramoje vadovo pradžioje.

- Odos spalvos jutiklis (#1)
- Įjungimo indikatorius (žalias) / ryšio indikatorius (mėlynas) (#2)
- Valdymo mygtukas (#3)
- Automatinės energijos lygio nuostatos indikatorius (žalias) (#4)
- Energijos lygio indikatorius lemputės (1–5) (#5)
- Parengties indikatorius (žalias) / odos spalvos įspėjamasis indikatorius (oranžinis) (#6)
- Impulso mygtukas (#7)
- Bazinis elektrodas (#8)
- Adapterio lizdas (#9)
- Darbinio paviršiaus langelis (#10)
- Kontaktinis elektrodas (#11)
- Galvaninės energijos elektrodas (#12)
- Keičiama kasetė (#13)

4.3 Paskirtis

Aparatas skirtas šalinti nepageidaujamus plaukus. Taip pat jis skirtas pasiekti ilgalaikį arba nuolatinį plaukuotumo sumažėjimą. Plaukuotumo sumažinimas visam laikui apibrėžiamas kaip ilgalaikis stabilus plaukų, ataugančių po procedūros, skaičiaus sumažėjimas. Prietaisą galite naudoti nepageidaujamiems plaukams šalinti. Geriausiai tam tinkamos kūno dalys yra pažastys, bikinio sritis, rankos, kojos, veidas (žemiau skruostikaulių), nugara, pečiai ir krūtinė.

Aparatas nėra medicininis prietaisas. Jis skirtas tik kosmetinėms procedūroms. Jis skirtas tik asmeniniam naudojimui ir netinka komerciniam arba gydomajam naudojimui.

Šis aparatas neskirtas naudoti asmenims (įskaitant vaikus), kurių fiziniai, jutiminiai ir protiniai gebėjimai yra riboti, taip pat asmenims, neturintiems patirties ir žinių, nebent tokius asmenis prižiūri arba išmoko naudotis aparatu už jų saugumą atsakingas asmuo.

Nenaudokite jokių kitų tikslų, išskyrus nurodytus šiame vadove.

4.4 Prietaiso valdikliai

Valdymas	Funkcija / režimas
Valdymo mygtukas – ilgas paspaudimas (#3)	<ul style="list-style-type: none"> • Ilgas paspaudimas: įjungia ir išjungia prietaisą. ON padėtyje (maitinimas įjungtas) valdymo mygtukas (#3) šviečia žaliai. • ON padėtyje energijos lygis yra automatiname režime, o visi energijos lygio indikatoriai (#5) nešviečia. • Susiejant su „Bluetooth“ ryšio indikatoriumi (#2) mirksi mėlynai. Susiejus, mėlynai šviečia pastoviai.
Valdymo mygtukas – trumpas paspaudimas (#3)	<ul style="list-style-type: none"> • Kai energijos lygis yra žemiau 5-to, trumpu paspaudimu jis padidinamas vienu lygiu. Aparatas persijungia į rankinį režimą, o automatinės energijos lygio nuostatos indikatoriumi (žalias) (#4) išsijungia. • Esant 5-ame energijos lygyje, trumpai paspaudus aparatas persijungia į automatinį režimą, o visi energijos lygio indikatoriai (#5) išsijungia. Automatinės energijos lygio nuostatos indikatoriumi (#4) nuolat šviečia žaliai. • Esant automatiname režime trumpai paspaudus, aparatas persijungia į rankinį režimą, o energijos lygiai keičiasi po vieną.
Impulso mygtukas (#7)	Įjungia šviesos impulsą.
Bazinis elektrodas (#8)	Įjungia šviesos impulsą paspaudus kartu su impulso mygtuku (#7).
Parengties indikatoriumi (žalias) / odos spalvos įspėjamasis indikatoriumi (oranžinis) (#6)	<ul style="list-style-type: none"> • Nuolat šviečia žaliai: Kai prietaisas įjungtas. • Lemputė nešviečia: Prietaisas rengiasi kitam impulsui. • Žalia mirksi: Aparatas kontaktuoja su apdorojama sritimi. • Oranžinė mirksi: Aparatas negali nustatyti odos spalvos.
Energijos lygio indikatoriai (žali) (#5)	• Žalia šviečia: Energija aktyvi. Indikatorių skaičius atitinka pasirinktą energijos lygį.
Automatinės energijos lygio nuostatos indikatoriumi (žalias) (#4)	• Žalia šviečia: Energijos lygis nustatomas automatiškai pagal aptiktą odos spalvą.
Įjungimo indikatoriumi (žalias) / ryšio indikatoriumi (mėlynas) (#2)	<ul style="list-style-type: none"> • Mėlyna mirksi: Aparatas įjungtas ir kuria „Bluetooth“ ryšį. • Mėlyna šviečia: Aparatas susietas su programėle.

4.5 Prietaiso jutikliai

Prietaise yra lietimio ir spalvos jutikliai.

- **Lietimas:** Aparatas skleis impulsus, kai bent 3 kontaktiniai elektrodai (#11) tvirtai priglundę prie odos.
- **Spalva:** šviesa šalinant plaukus nuo tamsios odos galimas nepageidaujamas poveikis, pvz., nudegimai, pūslės ir odos spalvos pokyčiai (hiperpigmentacija arba hipopigmentacija); Prietaise yra odos spalvos jutiklis (#1), kuris automatiškai nustato jūsų odos spalvą. Odos spalvos jutiklis (#1) tikrina jūsų odos spalvą procedūros pradžioje ir, kartkartėmis, jos metu.
- ! Jei aparatas nustato, kad jūsų oda yra per tamsi saugiam naudojimui, parengties / odos spalvos įspėjimo indikatorius (#6) mirksės oranžine spalva.

4.6 Energijos lygis

- Nuo energijos lygio priklauso jūsų odą veikiančio šviesos impulso intensyvumas. Energijos lygiui didėjant didėja ir rezultatai bei galimų šalutinių poveikių ir komplikacijų rizika (žr. skyrių 5.2 Galimas šalutinis poveikis).
- Galima pasirinkti 5 prietaiso energijos lygius nuo 1 (mažiausio) iki 5 (didžiausio); juos rodo 5 energijos lygio indikatorių lemputės (#5). Norėdami pakeisti lygį, trumpai spustelėkite valdymo mygtuką (#3).
- Norėdami pasirinkti tinkamą energijos lygį norimai sričiai, žr. skyrių 6.4 Atlikite taškinį bandymą.
- Automatiiniu režimu veikiantis aparatas nustato energijos lygį automatiškai pagal odos spalvą, kurią aparatas išmatuoja.

4.7 Automatinis ir rankinis režimas



Aparatas gali veikti 2 režimais: automatiiniu ir rankiniu.

Automatinis: Paspaudus impulso mygtuką (#7), aparatas skleidžią jūsų odos spalvai tinkamą didžiausio energijos lygio impulsą. Nereikia savarankiškai rinktis tinkamo energijos lygio – tai aparatas padaro automatiškai. Pavyzdžiui, jei turite 1 tipo odą, skleidžiamas impulsas bus 5-to energijos lygio, nes šiam tipui tai yra didžiausias leistinas energijos lygis. Kuo oda tamsesnė, tuo mažesnis energijos lygis. Odos tipų lentelė pateikta skyriuje 5.1 Procedūrų planas.

Rankinis: Energijos lygį nustatote savarankiškai. Kaskart spustelėjus mygtuką, energijos lygis padidėja 1 lygiu. Tačiau nustačius didesnę nei jūsų odos tipui tinkamą energijos lygį, aparatas neskleis impulso, o parengties / odos spalvos įspėjimo indikatorius (#6) mirksės oranžine spalva.

4.8 Impulsai ir braukimas

Nesvarbu, braukiate ar naudojate impulsus:

- Naudodami prietaisą, nedarykite tarpų ir venkite persidengiančių sričių. Persidengiančios sritys padidina nepageidaujamo poveikio tikimybę.
- ! Neatlikite procedūros tai pačiai odos sričiai daugiau nei vieną kartą per procedūros seansą.

Impulsai yra geriausias būdas, norint atlikti procedūrą konkrečiose vietose ar nedideliame plote.

- Prispauskite darbinį paviršių (#10) prie odos. Naudokite linijomis (skersai arba išilgai, kaip parodyta iliustracijoje). Pradėkite viename linijos gale ir judėkite iki kito galo. Darbinis paviršius (#10) palieka laikinas spaudimo žymes vietose, kur buvo atlikta procedūra, todėl galite matyti, kuriose vietose procedūrą jau atlikote.
- Po kiekvieno impulso, perkeltkite darbinį paviršių (#10) į kitą vietą. Tęskite impulsus visoje srityje, kurioje atliekate procedūrą.

Braukimas yra geriausias būdas, norint atlikti procedūrą didesnėms kūno sritims.

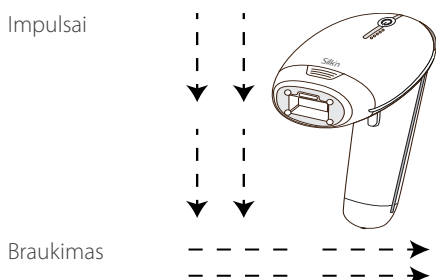

- Tvirtai prispauskite darbinį paviršių (#10) prie odos ir lėtai braukite (skersai arba išilgai, kaip parodyta iliustracijoje). Darbinis paviršius (#10) visada turi liesti odą.
- Esant mažesniems energijos lygiams, prietaisas pasirodo naujam impulsui per 0,5–2,6 sekundės. Tai sukuria nepertraukiamą impulsų seką.

4.9 Kaip atlikti procedūrą pabuvus saulėje

- Pabuvus saulėje saugiai galima naudoti žemiausią (1) energijos lygį.
- Jei naudojate 2–5 energijos lygį, venkite papildomo saulės poveikio **4 savaites prieš procedūrą ir 2 savaites po jos**. Taip yra todėl, kad didesnis melatonino kiekis kelia odai didesnį pavojų, kai naudojamas bet koks plaukų šalinimo šviesa būdas. Tai galioja visų tipų odai, net ir tai, kuri greitai neįdega.
- Nerekomenduojame, tačiau jei po procedūros turite būti saulėje, apdorotą vietą padenkite SPF30 ar stipresniu kremu nuo saulės. Tai darykite **2 savaites po procedūros**.

4.10 Šviesos impulso poveikis akims

Nors aparatu galite apdoroti plaukuotas veido vietas, ypač atidžiai saugokite akis ir aparatą naudokite tik žemiau skruostikaulių.

- ⚠ Prietaisas skleis kartotinius impulsus tik jei jis tvirtai prispautas prie jūsų odos ir juda oda.

4.11 Ko tikėtis naudojant prietaisą

Procedūros seanso metu normalu:

- **girdėti ventilatoriaus garsą:** aušinimo ventilatorius skleidžia garsą, panašų į plaukų džiovintuvo;

- **Girdėti pokštelėjimą su kiekvienu impulsu:** eHPL™ šviesos impulso metu normalu girdėti negarsų pokštelėjimą tuo pat metu, kai blykstelė šviesa;
 - **Šilumos ir dilgčiojimo pojūtis:** Kiekvienos galvaninių impulsų sekos metu normalu jausti lengvą šilumos ir dilgčiojimo pojūtį dėl galvaninės ir šviesos energijos poveikio.
 - **Šiek tiek paraudusi ar rausva oda:** procedūros seanso metu ir netrukus po jo dažnai oda būna vos parausvėjusi. Paprastai tai labiausiai pastebima aplink gyvaplaukius.
- ⚠ Nedelsdami nutraukite procedūrą, jei matysite, kad oda paraudo, atsirado pūslių arba nudegimų.

5. Procedūros

5.1 Procedūrų planas

Visas tipinis plaukų augimo ciklas gali trukti 18–24 mėnesius. Per tą laiką reikia kelių procedūros seansų, kad visam laikui sumažintumėte plaukuotumą.

Plaukų šalinimo efektyvumas skirtingiems asmenims skiriasi, atsižvelgiant į kūno dalį, plaukų spalvą ir tai, kaip prietaisas naudojamas.

Tipinis plaukų šalinimo ciklas per visą plaukų augimo ciklą

- **1–4 procedūros:** planuokite jas su dviem savaitėm pertraukomis;
- **5–7 procedūros:** planuokite jas su keturių savaitėm pertraukomis;
- **8+ procedūros:** atlikite pagal poreikį, kol pasieksite norimą rezultatą.

Geriausiai tinkamos kūno dalys yra pažastys, bikinio sritis, rankos, kojos, nugara, pečiai ir krūtinė (išskyrus spenelius). Veidui naudokite žemiau skruostikaulių, bet ne aplink akis ar lūpas.

Odos tipas ¹	Gyvaplaukiai ²	Šviesos intensyvumas [J/cm ²]	Kūno dalis	Vidutinė procedūros trukmė	Plaukuotumas, % Sumažėjimas
I-6	Nuo tamsiai šviesių iki rudų	2,5–4	Blauzdos arba šlaunys	10–12 seansų su maždaug 4 savaitėm pertrauka.	60 %
			Rankos		50 %
			Bikinio linija		60 %
			Pažastys		55 %
I-6	Nuo rudų iki juodų	2,5–4	Blauzdos arba šlaunys	8–10 seansų su maždaug 4 savaitėm pertrauka.	70 %
			Rankos		60 %
			Bikinio linija		70 %
			Pažastys		65 %

¹ Individuali reakcija priklauso nuo plaukų tipo ir biologinių plaukų augimo veiksnių. Kai kurie naudotojai reaguoja greičiau arba lėčiau, lyginant su vidutiniu procedūrų skaičiumi.

² Nereikia tikėtis negrįžtamo plaukuotumo sumažėjimo po vieno ar dvių procedūros seansų. Plaukų svogūnėlių poilsio laikotarpis taip pat priklauso nuo kūno dalies.

5.2 Galimas šalutinis poveikis

Naudojant pagal instrukcijas, su prietaiso naudojimu susiję pašaliniai poveikiai ir komplikacijos pasireiškia retai. Tačiau kiekviena kosmetinė procedūra, įskaitant skirtingas atliktas namie, kelia tam tikrą pavojų. Todėl svarbu, kad suprastumėte su namie naudoti skirtomis plaukų šalinimo šviesos impulsais sistemomis susijusią riziką ir ją prisiimtumėte.

Yra nedidelė rizika, kad persidengiančias odos sritis ar į tą pačią vietą nukreipti impulsai gali sukelti nepageidaujamų reiškinių.

Nedidelis odos diskomfortas

Namie atliekamas plaukų šalinimas šviesos impulsais paprastai gerai toleruojamas. Tačiau kai kurie naudotojai procedūros metu gali jausti nedidelį diskomfortą. Jį geriausiai galima apibūdinti kaip nestiprų gėlimą odos vietose, kuriose atliekama procedūra. Gėlimas gali tęstis procedūros metu ir po jos.

Tai reiškia, kad aparatą turite naudoti mažesniu energijos lygiu, o jei tai nepadeda, aparato naudoti negalima.

Odos paraudimas

Jūsų oda gali parausti iš karto panaudojus prietaisą arba per 24 valandas. Paraudimas paprastai pranyksta per 24 valandas. **Jei paraudimas nepranyksta per 2–3 paras, kreipkitės į gydytoją.**

Naudokite tik jums priimtina ir pagal jūsų odos spalvą tinkamą energijos lygį.

Padidėjęs odos jautrumas

Odos jautrumas srityse, kuriose atlikta procedūra, padidėja, arba ji gali išdžiūti ar pleiskanoti.

igmentacijos pokyčiai

Prietaisas veikia plauko stiebą, ypač pigmentuotas ląsteles plauko folikule, ir patį folikulą. Nepaisant to, yra laikinos aplinkinės odos hiperpigmentacijos (padidėjusios pigmentacijos arba parudavimo) arba hipopigmentacijos (pabalimo) rizika. Odos pigmentacijos rizika didesnė žmonėms, kurių oda tamsesnė arba smarkiai įdegusi. Paprastai spalvos pakitimas arba odos pigmentacijos pokyčiai yra laikini, negrįžtama hiperpigmentacija arba hipopigmentacija pasitaiko retai.

Pernelyg stiprus paraudimas ir patinimas

Retais atvejais oda po procedūros gali labai parausti ir patinti. Tai dažniau įvyksta jautriose kūno vietose. Paraudimas ir patinimas turėtų pranykti per 2–7 dienas, jį reikia gydyti dažnai pridendant ledą. Švelnus valymas nekenkia, bet venkite saulės spindulių.

Pūslės arba nudegimai, žaizdos ant odos

Tai labai neįprasta, bet po procedūros ant odos gali atsirasti pūslių, nudegimų arba žaizdų. Gali užtrukti kelias savaites, kol oda sugijs, o labai retais atvejais gali likti pastebimas randas.

Pažeistą vietą šaldykite ir tepkite kremu nuo nudegimų. Prieš kartodami procedūrą palaukite, kol oda visiškai sugijs, ir naudokite mažesnę energijos lygį.

⚠️ Jei per 3 dienas oda negrįžta į normalią būseną, kreipkitės į gydytoją.

Infekcija ar mėlynė

Odos infekcijos atsiranda labai retai, bet toks pavojus egzistuoja, jei prietaisas sukėlė nudegimą ar paliko žaizdą.

Labai retai prietaisas gali palikti mėlynę, kuri išliks nuo 5 iki 10 dienų. Mėlynei išnykus ant odos gali likti rūdžių spalvos dėmė (hiperpigmentacija).

⚠️ Nedelsdami nutraukite naudojimą, jei kokie nors iš šių šalutinių poveikių yra stiprūs.

⚠️ Jei šalutiniai poveikiai nepranyksta per 2–3 paras, kreipkitės į gydytoją.

6. Pradėkite naudoti!

6.1 Keičiamos kasetės surinkimas

1. Kiekvienai kūno vietai svarbu pasirinkti tinkamą keičiamą kasetę.
2. Norėdami įdėti kasetę (#13), užspauskite ją ant darbinio paviršiaus langelio (#10). Norėdami nuimti kasetę, nustumkite ją nuo darbinio paviršiaus langelio.

Kasetės dydis	Procedūros sritis
Maža	Veidas, viršutinė lūpa ir žandenos, bikinio linija ir pažastys
Vidutinė	Bikinio linija, pažastys
Didelė	Kūnas žemiau kaklo linijos

6.2 Prietaiso prijungimas

1. Išimkite prietaisą ir kitus komponentus iš dėžutės.
2. Įjunkite adapterį į adapterio lizdą (#9) ir įkiškite adapterį į maitinimo šaltinį. Visi indikatoriai (#2, #4, #5, #6) trumpam įsijungs, tada užges.

6.3 Pasiruošimas procedūrai

⚠️ Nusiimkite visus papuošalus nuo kūno dalies, kuriai atliksite procedūrą, ar netoli jos.

1. Prieš atliekant procedūrą tą vietą reikia nuskusti, ji turi būti švari, sausa, ant jos neturi būti jokios pudros, antiperspiranto ar dezodoranto. **Nešalinkite plaukų vašku ir nepeškite.**

⚠️ Prieš procedūrą niekada nevalykite odos degiu skysčiu, pvz., alkoholiu (įskaitant kvėpalus, valiklius ar kitas medžiagas su alkoholiu) arba acetonu.

⚠️ Nenaudokite prietaiso, jei darbinis paviršius (#10) pažeistas arba jo nėra.

2. Būtinai uždenkite apgamus, karpas ar kitas ant odos esančias žymes, kurioms negalima taikyti procedūros. Tam naudokite medžiagą, kuri nesugeria šviesos, pvz., baltą medžiagą arba baltą pleistrą.

6.4 Atlikite taškinį bandymą

Svarbu kiekvienai kūno daliai, kuriai norite atlikti procedūrą, iš pradžių atlikti taškinį bandymą. Taškinio bandymo metu sužinosite, ar odos spalva tinkama procedūrai, ir kokį energijos lygį pasirinkti. Apdorojamos kūno vietos odos spalva ir energijos lygis gali skirtis.

1. Paspauskite valdymo mygtuką (#3), kad įjungtumėte prietaisą. Užsidegs automatinės energijos lygio nuostatos indikatorius (žalias) (#4).
2. Priglauskite darbinį paviršių (#10) prie odos ir paspauskite impulso mygtuką (#7), kad gautumėte vieną impulsą. Ranka turite liesti bazinį elektrodą (#8) kartu su impulso mygtuku (#7). Darbiniam paviršiui (#10) visu plotu liečiantis su oda, parengties / odos spalvos įspėjimo indikatorius (#6) pradės lėtai mirksėti žaliai.
3. Jei nepatiriate neįprasto diskomforto, paspauskite valdymo mygtuką (#3) dar kartą. Taip padidinsite energijos lygį vienu lygiu.
4. Paspauskite impulso mygtuką (#7) kartu ta pačia ranka liesdami bazinį elektrodą (#8), kad gautumėte dar vieną 2-o lygio energijos impulsą kitoje vietoje. Toliau bandykite didindami energijos lygį. Naudokite odos spalvos schemoje nurodytą energijos lygį. Kai nustatysite didžiausią energijos lygį, kuris priimtinas srityje, kurioje atliekate procedūrą, galite procedūrą pradėti.

⚠️ Jei patiriate diskomfortą, naudokite mažesnį energijos lygį.

Dabar esate pasirengę pradėti procedūrą.

6.5 Procedūros veiksmai

1. Paspauskite valdymo mygtuką (#3). Prietaisas įsijungs, ims šviesti automatinės energijos lygio nuostatos indikatorius (#4) ir pasigirs ventiliatoriaus garsas.
 2. Paspaudus valdymo mygtuką (#3), parengties / odos spalvos įspėjimo indikatorius (#6) pradės šviesti žaliai. Prietaisas bus parengtas naudoti mažiausiu energijos lygiu. Visada pradėkite pirmąją procedūrą 1 energijos lygiu.
 3. **Nustatykite energijos lygį.** Kelis kartus spauskite valdymo mygtuką (#3), kad padidintumėte energijos lygį iki norimo. Energijos lygio indikatoriai (#5) rodo energijos lygio nuostatą (žr. skyrių 4.6 Energijos lygis). Šviečiančių energijos lygio indikatorių (#5) skaičius rodo pasirinktą energijos lygį.
 4. Nuspręskite, ar norite atlikti procedūrą **impulsais** ar **braukdami** (žr. 4.8 Impulsai ir braukimas skyrių).
 5. Prispauskite darbinį paviršių (#10) prie odos. Paspauskite impulso mygtuką (#7). Pirma aparatas automatiškai nustatys jūsų odos spalvą. Jei oda pakankamai šviesi saugiai atlikti procedūrą, aparatas aktyvuos galvaninę energiją. Pajusite švelnią šilumą ir dilgčiojimą, taip pat galite išgirsti pokštelėjimą. Tai visiškai normalu. Galvaninė energija išplečia poras, kad procedūra būtų veiksmingesnė.
- ⚠️ Jei jūsų ranka neliečia bazinio elektrodo (#8), galvaninė energija nebus spinduliuojama.
6. Iškart po to aparatas atliks šviesos impulsą ant odos, o parengties / odos spalvos įspėjimo indikatorius (#6) išsijungs. Pamatysite ryškų šviesos blyksnį ir kartu išgirsite spragtelėjimą – aparatas veikia normaliai. Pajusite švelnią šilumą ir dilgčiojimą. Prietaisas iš karto įsikraus kitam impulsui.

7. Jei atliekate procedūrą **impulsais**, pakartokite procesą. Jei **braukiate**, tiesiog tęskite. Tęskite procedūrą impulsais arba braukdami, kol apdorosite visą sritį.

- ❗ Nepalikite tarpų ir venkite persidengiančių sričių.
- ❗ Prietaisas skleis kartotinius impulsus tik jei jis tvirtai prispaustas prie jūsų odos ir juda oda.
- ⚠️ Ant odos atsiradus pūšlių ar nudegimų arba pajutę stiprų diskomfortą, taip pat jei prietaisas pernelyg įkaista, iš karto nutraukite procedūrą.

6.6 Po procedūros

Baigę procedūros seansą:

1. Laikykite nuspaudę valdymo mygtuką (**#3**), kad išjungtumėte prietaisą. Įsiminkite paskutinį naudotą energijos lygį, nes vėl įjungus prietaisą jis nebus atstatytas.
2. Atjunkite adapterį nuo maitinimo šaltinio, nuvalykite prietaisą ir padėkite jį į saugią vietą (žr. skyrių 7. Valymas, priežiūra ir laikymas).
3. Po procedūros seanso rekomenduojame patepti sritį, kurioje šalinote plaukus, kūno losjonu, kad oda greičiau atsigautų.

7. Valymas, priežiūra ir laikymas

- 🕒 Atjunkite prietaisą nuo maitinimo šaltinio.
- 🕒 Kad nuvalytumėte, nušluostykite prietaisą, įskaitant darbinį paviršių (**#10**), švaria sausa šluoste ir 70 % alkoholiu. Niekada nenaudokite acetono ar kitų abrazyvinių skysčių, nes jie sugadins prietaisą.
- 🕒 Nušluostykite prietaisą šluoste.
- 🕒 Rekomenduojame laikyti nuvalytą prietaisą originalioje dėžutėje.
- ⚠️ Niekada nešlapinkite aparato ir jokių jo dalių.

8. Aparato prijungimas

Nemokama programėlė „Silk'n Hair Removal“ skirta padėti jums naudoti „Silk'n“ plaukų šalinimo aparatus. Programėlė sukuria asmeninį procedūrų planą, padeda priimti saugiausius ir labiausiai pagrįstus sprendimus bei užtikrina, kad atliktumėte visus veiksmus siekiant geriausių procedūros rezultatų.

Naudodami aparatą galite naudotis „Bluetooth“ ryšiu. Atsisiųskite programėlę, tada užsiregistruokite ir atlikite „Bluetooth“ susiejimo žingsnius.

Norėdami atsisiųsti nemokamą „Silk'n Hair Removal“ programėlę, nuskenaukite:



9. Trikčių šalinimas

Taisyti aparatą gali tik įgaliotieji asmenys. Nebandykite modifikuoti, atidaryti arba remontuoti prietaiso. Mėgindami taisyti savarankiškai galite paliesti pavojingus elektros komponentus ir sunkiai susižaloti. Taip pat nustos galioti garantija.

Problema	Patikros
Prietaisas neįsijungia.	<ul style="list-style-type: none">• Patikrinkite, ar adapteris tinkamai prijungtas prie aparato ir įjungtas į maitinimo tinklą.
Paspaudus impulso mygtuką (#7) nėra galvaninės energijos impulso.	<ul style="list-style-type: none">• Patikrinkite, ar spausdami impulso mygtuką (#7) ranka liečiate bazinį elektrodą (#8).• Galvaninė energija aktyvuojama tik uždarius jos grandinę. Tai padaroma tuo pačiu metu spaudžiant impulso mygtuką (#7) ir liečiant bazinį elektrodą (#8).
Paspaudus impulso mygtuką (#7) nėra šviesos impulso.	<p>Patikrinkite, ar:</p> <ul style="list-style-type: none">• parengties / odos spalvos įspėjimo indikatorius (#6) lėtai mirksi žaliai;• darbinis paviršius (#10) visu plotu ir tvirtai priglaustas prie odos. Impulso mygtukas aktyvuoja impulsus tik kai aparatas yra tvirtai priglaustas prie odos.• parengties / odos spalvos įspėjimo indikatorius (#6) nešviečia oranžine spalva. Jei jis greitai mirksi, jūsų oda per tamsi saugiai atlikti procedūrą. Pamėginkite atlikti procedūrą kitoje vietoje odos srityje.
Kai prietaisas liečia odą, nėra šviesos impulso.	<p>Patikrinkite, ar:</p> <ul style="list-style-type: none">• aparatas prijungtas, o parengties / odos spalvos įspėjimo indikatorius (#6) mirksi žaliai.• darbinis paviršius (#10) visu plotu ir tvirtai priglaustas prie odos.• Taip pat gali būti, kad jūsų oda per tamsi.
Parengties / odos spalvos įspėjimo indikatorius (#6) mirksi oranžine spalva.	<ul style="list-style-type: none">• Oda per tamsi.
Vienas ar keli indikatoriai nuolat šviečia.	<ul style="list-style-type: none">• Prietaisas sugedo.
Prietaisas nustojo veikti ir persijungė į budėjimo režimą.	<ul style="list-style-type: none">• Dar kartą paspauskite valdymo mygtuką (#3), kad įjungtumėte prietaisą.

10. Klientų aptarnavimas

Daugiau informacijos apie „Silk'n“ rasite savo regiono svetainėje www.silkn.eu. Jei aparatas pažeistas, su defektu, jį reikia pataisyti arba jums reikia pagalbos, kreipkitės į artimiausią „Silk'n“ priežiūros centrą. Šį vadovą PDF formatu taip pat galite atsisiųsti iš svetainės www.silkn.eu.

Telefono numeris: 0906-2130009

El. paštas: customercareuk@silkn.eu

Šalis	Telefono numeris	El. paštas
Belgija	0800-29316	serviceconsommateurbe@silkn.eu
Prancūzija	0891-655557	serviceconsommateurfr@silkn.eu
Vokietija	089 51 23 44 23	kundenservice@de@silkn.eu
Italija	+31 (0)180-330 550	servizioclienti@it@silkn.eu
Nyderlandai	0900-2502217	klantenservice@nl@silkn.eu
Ispanija	900 823 302	servicioalcliente@es@silkn.eu
Jungtinė Karalystė	0906-2130009	customercareuk@silkn.eu
Kitos šalys	+31 (0)180-330 550	info@silkn.eu

11. Garantija

Pagal Europos teisės aktus šiam produktui taikoma 2 metų garantija. Garantija taikoma produkto techniniams defektams dėl nekokybiško gamybos proceso. Jei norite pasinaudoti garantija, kreipkitės į priežiūros centrą. Galbūt jūsų problema bus išspręsta negražinant produkto į parduotuvę ar mūsų priežiūros centrą. Mūsų klientų konsultantai visuomet pasiruošę jums padėti.

⚠ Gamintojas neprisiima atsakomybės už žalą ar sužalojimus, sukeltus netinkamai naudojant.

12. Šalinimas



Produkto pakuotės dalis šalinkite išrūšiavę. Popierių ir kartoną išmeskite į popieriaus atliekų konteinerį, o plastikinę pakuotę – į plastiko atliekų konteinerį.



(Taikoma Europos Sąjungai ir kitoms Europos šalims, kuriose veikia perdirbamų atliekų rūšiavimo sistema). **Nebenaudojamo aparato negalima išmesti su buitinėmis atliekomis!** Jei produktas tapo nebenaudojamu, **šalinkite jį laikydamiesi galiojančių vietos ir nacionalinių reikalavimų.** Tokiu būdu seni aparatai bus tinkamai perdirbti ir aplinkai nebus padaryta žalos. Tam elektros įranga žymima čia parodytu ženklu.

* Produktai, pažymėti Cd = kadmis, Hg = gyvsidabris, Pb = švinas.

13. Techninės charakteristikos







Modelis	H3500
Galvaninė	70–400 mikroamperų (μA)
Darbinės srities dydis	1,70 cm x 3,0 cm [5,10 cm ²] 0,81 cm x 3,0 cm [2,43 cm ²] 0,81 cm x 1,2 cm [0,97 cm ²]
Technologija	Enhanced Home Pulsed Light™
Maksimalus energijos lygis	Maks. 5 J/cm ²
Bangų ilgis	520–1200 nm
Šviesos impulso trukmė	500–800 μs
Veikimo režimas	Nuolatinis
Dažnis	Maks. 2,0 Hz
Prietaiso svoris	520 (g)
Transportavimas ir laikymas tarp naudojimū bei laikymo sąlygos	Temperatūra: Nuo -40 °C iki +70 °C Santykinis drėgnumas: 10– 75% rH Atmosferos slėgis: 500 - 1060 hPa
Darbinės sąlygos	Temperatūra: 10 ° - 35 °C Santykinis drėgnumas: 30–75% Atmosferos slėgis: 700 - 1060 hPa
Laikas nuo minimalios laikymo tarp naudojimū temperatūros iki minimalios darbinės temperatūros, kai aplinkos temperatūra yra 20 °C	30 minučių
Laikas nuo maksimalios laikymo tarp naudojimū temperatūros iki maksimalios darbinės temperatūros, kai aplinkos temperatūra yra 20 °C	30 minučių
Apsauga nuo elektros smūgio	II klasės prietaisas
Adapteris	
Išvestis:	KSA-60B-200300D5
Gamintojas Registracijos numeris	Kuantech (Cambodia) Corporation Limited 83159238 Kuantech Co., Ltd. Taiwan branch
Adresas	Phum Chormpul, Khum P'pel Srok Tramkork, Takeo Province, Cambodia
Išvestis Išvestis	100-240V; 50-60Hz; 1.8A 20 Vdc; 3 A; 60 W
Vidutinis aktyviosios veiksenos efektyvumas Efektyvumas esant mažai apkrovai (10 %) Vartojamoji galia be apkrovos	91.7% 88.7% 0.11W

RD jungtis
Darbinis dažnis:
Siųstuvo galia:

2,402 MHz ~ 2,480 MHz
Žemiau 0,6 mW

Supaprastinta atitikties deklaracija: Pagal ES atitikties deklaracijos 10(9) str., „Bluetooth LE“ tipo radijo įranga atitinka direktyvos 2014/53/ES nuostatas.

14. Ženkliai ir simboliai

	Svarbi informacija apie aparato naudojimą ir priežiūrą
	Teiginys arba įvykis, nurodantis galimą arba tikėtiną pavojų, problemą ar kitą nemalonią situaciją naudojant aparatą.
	Šiuo simboliu pažymėti gaminiai atitinka ES direktyvų reikalavimus.
	Neišmesti su buitinėmis atliekomis. Šalinkite pagal savo šalies teisės aktus ir padėkite saugoti aplinką. Atitinka EEJĄ direktyvą.
	Perskaitykite naudojimo instrukciją.
	Atskiras maitinimo blokas.
	Nenaudoti vonioje.
IP30	Prietaisas apsaugotas nuo didesnio nei 2,5 mm skersmens objektų, pvz., pirštų, patekimo, kad apsaugotų nuo elektros smūgio.
	II klasės įranga, kurioje apsauga nuo elektros smūgio užtikrinama naudojant dvigubą arba sustiprintą izoliaciją.

LT

15. Teisinė informacija

„Silkn Beauty Ltd“ pasilieka teisę keisti šį gaminį ar jo savybes, kad pagerintų veikimą, patikimumą arba palengvintų gamybą. „Silkn Beauty Ltd“ pateikta informacija yra tiksli ir patikima, kiek žinoma leidimo metu. Tačiau „Silkn Beauty Ltd“ neprisiima atsakomybės už prietaiso naudojimą. Nesuteikiama jokia licencija, nei pagal nutylėjimą, nei kitaip pagal bet kokią patentą ar patento teises, priklausančius „Silkn Beauty Ltd“. Be išankstinio raštiško „Silkn Beauty Ltd“ sutikimo draudžiama atkurti bet kurią šio dokumento dalį, taip pat perduoti bet kokių pavidalu ir bet kokiomis priemonėmis, įskaitant elektronines ar mechanines, bet kokių tikslu. Informacija gali būti keičiama be įspėjimo.

„Silkn Beauty Ltd.“ priklauso patentai, yra pateiktos paraiškos patentams, priklauso prekių ženklai, autorių teisės ar kitos intelektualinės nuosavybės teisės, taikomos šio dokumento medžiagai. Šio dokumento pateikimas nesuteikia jums jokios teisės į šiuos patentus, prekių ženklus, autorių teises ar kitą intelektualinę nuosavybę, išskyrus kiek tiesiogiai nurodyta bet kiojoje raštiškoje sutartyje su „Silkn Beauty Ltd“. Charakteristikos gali būti keičiamos be įspėjimo. „Silk'n“ pavadinimas ir „Silk'n“ logotipas yra „Silkn Beauty Ltd.“, „Silkn Beauty Ltd“ Alon Ha-Tabvor 15, Caesarea, 3079516, Israel registruotieji prekių ženklai www.silkn.eu, info@silkn.eu.

Tartalomjegyzék

1. Figyelmeztetések	278
2. Ellenjavallatok	280
3. Biztonsági funkciók.....	281
4. A készülék bemutatása	282
5. Kezelés.....	287
6. Kezdjük el!.....	289
7. Tisztítás, karbantartás és tárolás	291
8. A készülék csatlakoztatása	292
9. Hibaelhárítás.....	292
10. Ügyfélszolgálat	293
11. Jótállás.....	293
12. Ártalmatlanítás	294
13. Műszaki adatok.....	294
14. Jelek és szimbólumok	295
15. Jogi nyilatkozat.....	296

1. Figyelmeztetések



Ez a használati útmutató az Európai Unió hatályban lévő szabványain és jogszabályain alapszik. Külföldi tartózkodás esetén tartsa be az országspecifikus irányelveket és törvényeket.

Az első használat előtt olvassa el teljesen a használati útmutatót és őrizze azt meg későbbi használatra. Javasoljuk, hogy minden kezelés előtt újból olvassa végig a használati útmutatót.

- A készüléket vagy annak bármely részét mindig tartsa szárazon. Gondoskodjon arról, hogy kezei szárazak legyenek, mielőtt az adaptert az áramellátásra csatlakoztatja.
- Ne használja a készüléket fürdés vagy zuhanyzás közben.
- Ha a készülék vízzel érintkezett, azonnal válassza le az elektromos hálózatról, mielőtt hozzáér.
- Soha ne használja az adaptert, ha a kábel vagy a csatlakozó sérült, ha az nem megfelelően működik, vagy vízbe merült. Ennek bekövetkezése esetén azonnal húzza ki az adaptert az áramforrásból, mielőtt megérintené. Az adapter tápellátásról való leválasztása elektromos áramütést okozhat!
- Soha ne használja a készüléket, ha a kezelőfelület sárga ablaka megrepedt vagy betört.
- Ne használja a készüléket kád, zuhanyzó, mosdókagyló vagy más, vizet tartalmazó edény közelében.
- Ne használja a készüléket olyan környezetben, ahol robbanásveszély áll fenn. Tartsa távol a készüléket és annak minden részét nyílt lángtól és forró felületektől.
- Soha ne hagyja a készüléket felügyelet nélkül, amikor az áramforrásra csatlakozik. Tartsa az adaptert mindenkor hozzáférhető helyen, így vészhelyzet esetén könnyen el lehet távolítani az áramforrásból.
- Mindig kapcsolja ki a készüléket és húzza ki azt az áramforrásból, amikor nem használja a készüléket, amikor meg akarja azt tisztítani, illetve hiba esetén.
- A készüléket csak a készülékhez mellékelt tápegységgel szabad használni.

- Soha ne húzza ki az adaptert a foglalatból a kábelnél fogva. Mindig az adaptert fogva húzza ki.
- Ne gubancolja össze az adapterkábelt vagy ne helyezze azt éles peremekre. Úgy helyezze el, hogy ne okozzon botlásveszélyt.
- Ne használja a készüléket olyan környezetben, ahol robbanásveszély áll fenn. A készülék nem alkalmas gyúlékony érzéstelenítő keverék levegő, oxigén, illetve nitrogén-oxid jelenlétében való használatára. Tartsa távol a készüléket és annak minden részét nyílt lángtól és forró felületektől.
- A készülék veszélyes, optikai sugárzást bocsáthat ki. Ne nézzen az üzemjelző lámpába. Szemsérülést okozhat.
- Ha a készüléket a megfelelőségéért felelős fél előzetes engedélye nélkül változtatja meg, akkor a felhasználó nem jogosult a készülék használatára.
- Ne használja, ha az ebben a kézikönyvben szereplő alkatrészeket vagy tartozékokat nem a gyártó szállította, illetve ha a készülék bármilyen módon sérült, vagy úgy tűnik, hogy nem megfelelően működik, vagy ha füstöt észlel. Ilyen esetekben ne használja tovább a készüléket és hívja az ügyfélszolgálatot.
- Csak jogosultsággal rendelkező személyzet végezhet javításokat a készüléken. Ne próbálja meg módosítani, felnyitni és megjavítani a készüléket. Veszélyes elektromos alkatrészeknek teheti ki magát, és súlyos károkat okozhat magának. Valamint elveszíti a jótállást is.
- Gyerekek nem játszhatnak a készülékkel vagy annak részeivel. Megséríthetik magukat, vagy lenyelhetik az apró alkatrészeket és megfulladhatnak.
- A gyermekeket felügyelni kell, hogy ne játsszanak a készülékkel.
- A tisztítást és a felhasználói karbantartást gyermekek nem végezhetik felügyelet nélkül.
- Ne dobja a háztartási hulladékba! A törvény előírja, hogy ezt az elektromos készüléket (annak minden tartozékával és alkatrészével együtt) elektromos készülékek számára kijelölt újrahasznosító gyűjtőhelyeken helyezze el hulladékként. A részletekért lásd a következő részt 12. Ártalmatlanítás.

2. Ellenjavallatok

- A készüléket nem mindenki használhatja. Az intenzív impulzusos fényforrások általi szőreltávolítás fokozott szőrnövekedést okozhat egyes egyéneknél, bár ez rendkívül ritka (a népesség kevesebb, mint 1%-a). A nők esetében a potenciális területek az arc és a nyak, férfiak esetében a hát, a vállak és a felkarok, bár más területeket is érinthet. A legmagasabb kockázatú csoportok a mediterrán, közel-keleti és dél-ázsiai emberek.
- A készülék gyermekeken vagy állatokon való használatra nem alkalmas.

Ne használja a készüléket, ha:

- terhes vagy szoptat.
- korábban keloidos hegképződése volt.
- epilepsziája van vagy volt.
- Fényérzékenységgel kapcsolatos betegségben szenved (pl. porfíria, polimorfikus fényerupció, csalánkiütés, lupus stb.).
- korábban bőrrákban szenvedett, vagy ha a bőrén potenciálisan rosszindulatú elváltozások vannak.
- az elmúlt 3 hónapban sugár- vagy kemoterápiás kezelésben részesült.
- bőrének állapota miatt az orvos gyógyszert írt fel az utóbbi 6 hónapon belül.
- bármilyen olyan egyéb betegsége van, amely orvosa véleménye szerint veszélyessé tenné a készülék használatát.
- betegség vagy egyéb egészségügyi probléma miatt nem érzékeli megfelelően a hőt.

Ezen testrészekben ne használja:

- Lebarlott bőr. Lásd a következő részt: 4.9 Kezelés napon való tartózkodás után.
- Szemek körül vagy közelében. Az arccsont alatt használja.
- Tetovált vagy sminktetovált, sötétbarna vagy fekete színű foltos bőrfelületek (például nagy szeplők, májfoltok vagy szemölcsök), mellbimbók, nemi szervek, a végbélnyílás környéke vagy az ajkak.
- Feltöltött vagy toxinokkal kezelt felületek.
- Korábban herpeszrel fertőzött testrészek.
- Ekcémás, pikkelysömörös, sérült bőrfelületek, nyílt sérülések, fertőzött bőr (ajakherpesz), valamint szervi vagy emésztőrendszeri betegségekkel (például diabéteszsel) járó bőrállapot.
- Rosaceára hajlamos területek.
- Visszerek.
- Fájdalmas területek.
- Olyan területek, ahol szeretné, hogy később szőr nőjön. Az eredmények tartósak.

További figyelmeztetések

- Gondosan válassza ki az energia beállítást. Ha növeli az energia intenzitását, a szőreltávolítás jobb lesz, de nő a mellékhatások és a komplikációk esélye.
- Kövesse a szőr- és bőrszíneket tartalmazó táblázatot az energiaszintek kiválasztásához, hogy elkerülje az égés, a hólyagképződés, illetve a bőrszínváltozás kockázatát (a táblázatot lásd az útmutató elején).
- Mindig végezzen helyi tesztet, mielőtt egy konkrét testrészt kezelne.
- Kezelésenként egy bőrfelületet mindig csak egyszer kezeljen.
- Kerülje az egymást átfedő impulzusokat vagy a hézagokat, amikor egy területet kezel.
- Ha enyhe kellemetlenséget tapasztal, használjon alacsonyabb energiaszintet.
- Ne tegye ki a kezelt területeket napsugárzásnak. Leburnult vagy nemrégiben a napnak kitett bőrön (ideértve a szolárium használatát) ne használja a készüléket 2–5. energiaszinteken. Lásd a következő részt: 4.9 Kezelés napon való tartózkodás után.
- Azonnal hagyja abba a kezelést, ha bőrpírt, hólyagosodást vagy égést tapasztal.
- Hagyja abba azonnal a használatát, ha bármilyen fájdalmat tapasztal.
- Azonnal hagyja abba a készülék használatát, ha a bőr vagy a készülék túl meleg lesz.

3. Biztonsági funkciók

A Silk'n készülék esetében a biztonság a legfontosabb. Az Enhanced Home Pulsed Light™ (eHPL) technológia révén alacsonyabb energiaszintekkel kiváló biztonságban lehet része.

A eHPL™-technológia a többi villanófény-alapú szőreltávolító készülék energiafelhasználásának töredékét használja a hosszú távú eredmények eléréséhez. A technológia 2 energiaforrást kombinál: a galvanikus és az optikai energiát. A galvanikus energia révén az optikai energia jobban behatol a szőrtüszőbe azáltal, hogy ideiglenesen kitágítja a bőr pórusait.

A szőrtüsző elnyeli a fényt, deaktiválja a szőrtüsző sejtjeit, és a szőr növekedése leáll.

3.1 Bőrvédelem

A fényalapú szőreltávolítás nem alkalmas leburnult bőrre. A készülék beépített bőrszín-érzékelőt (#1) tartalmaz, amely méri a kezelőfelület összetettségét, és annak megfelelően kapcsolja be az energiaszinteket.

Továbbá a kezelőfelület (#10), amelyen keresztül a fényimpulzusokat továbbítják, a készülék belsejébe süllyesztve van. Ezzel a készülék megvédi a bőrt, mivel megakadályozza a kezelőfelület (#10) és a bőr érintkezését.

3.2 Szemvédelem

A készülék beépített biztonsági funkciója védi a szemeket. Tervezésének köszönhetően villanófényt nem bocsát ki, amikor a kezelőfelület (#10) szabad levegővel érintkezik. A biztonsági funkció csak akkor engedélyezi a kezelést, ha a kezelőfelület (#10) a bőrrel érintkezik.

3.3 Napfénynek való kitettség

- A napfénynek való kitettség magában foglalja a folyamatos, nem védett, közvetlen napsugárzásnak való kitettséget 15 percen keresztül, illetve a folyamatos, nem védett, diffúz napfénynek való kitettséget 1 órán túl.
- Ne használja leburnult vagy nemrégiben a napnak kitett bőrön, ideértve a szolárium használatát. A készülék használata a nemrégiben napfénynek kitett bőrön nem kívánt hatásokat eredményezhet, például égés, hólyagok és bőrszínváltozás (hiper- vagy hipopigmentáció).
- Kerülje a napfényt 4 héttel a kezelés előtt és 2 héttel utána. Ezt azért javasoljuk, mert a nagyobb mennyiségű melanin jelenléte nagyobb kockázatnak teszi ki a bőrt bármilyen fényalapú szőreltávolításkor. Ez minden bőrtípusra vonatkozik, ideértve a nehezen barnulókat is.

4. A készülék bemutatása

Rendkívül hatékony elektromos készülék, ezért használata során mindig tartsa szem előtt a biztonságot.

Fontos, hogy használat előtt elolvassa és megértse az utasításokat, hogyan kell használni az eszközt, beleértve a használat utáni eljárásokat, és szigorúan tartsa be azokat. Javasoljuk, hogy minden kezelés előtt újból olvassa végig a kézikönyvben lévő használati útmutatót.

4.1 A csomag tartalma

- Szőreltávolító egység
- Cserélhető patron x3
- Adapter kábel
- Adapter hosszabbító kábel (Európa / Egyesült Királyság)
- Tisztítókendő
- Kozmetikai táska
- Borotva
- Használati útmutató

4.2 A készülék funkciói

A készülék otthoni használatra szánt, eHPL™ technológiával ellátott készülék a nemkívánatos szőr eltávolítására. A készülék kezelőfelülettel és impulzus indítóval van ellátva. Ezenkívül egy pár elektródával – egy bázissal és egy érintővel – van felszerelve, amely galvanikus kezelési ciklust hoz létre és hasznosít. Tekintse meg a használati útmutató elején lévő ábrát, hogy hol találhatóak az eszköz egyes részei.

- Bőrszínérzékelő (#1)
- Bekapcsolásjelző lámpa (zöld) / kommunikációjelző lámpa (kék) (#2)
- Kezelőgomb (#3)
- Automatikus energiaszint-beállítás jelző lámpa (zöld) (#4)

- Energiaszint-jelző lámpák (1-5) (#5)
- Kész lámpa (zöld) / bőrtónus figyelmeztető lámpa (narancssárga) (#6)
- Impulzus gomb (#7)
- Bázis elektróda (#8)
- Adaptercsatlakozó (#9)
- Kezelőfelület ablaka (#10)
- Érintkező elektróda (#11)
- Galvanikus energia elektróda (#12)
- Cserélhető patron (#13)

4.3 Rendeltetésszerű használat

A készülék a nemkívánatos szőr eltávolítására szolgál. A készülék célja ezenkívül a hosszú távú vagy állandó szőrcsökkentés. A tartós szőrtelenítés azt jelenti, hogy egy kezeléssorozat után hosszú távú, stabil csökkenés tapasztalható a visszánövő szőrszálak számában. A készülék segítségével eltávolíthatja a nem kívánt testszőrzetet. A szőrtelenítő könnyedén használható a következő felületeken: hónalj, bikinivonal, karok, lábak, arc (az arccsont alatt), hát és mellkas.

A készülék nem orvosi készülék. Kizárólag kozmetikai kezelésekre szolgál. A készülék csak magánjellegű használatra készült, és kereskedelmi vagy terápiás célú használatra nem alkalmas.

Ezt a készüléket nem használhatják csökkent fizikai, érzékszervi vagy mentális képességekkel rendelkező személyek (beleértve a gyerekeket is), illetve olyanok, akik nem rendelkeznek tapasztalattal és tudással, kivéve, ha a biztonságukért felelős személy felügyeli őket, vagy útmutatást adott nekik a készülék használatára vonatkozóan.

Ne használja más célra, mint ami ebben a használati utasításban szerepel.

4.4 A készülék vezérlői

Kezelés	Funkció / Mód
Kezelőgomb - hosszú megnyomás (#3)	<ul style="list-style-type: none"> • Hosszú megnyomás: A készülék be- vagy kikapcsolása. Ha a be, van kapcsolva, a kezelőgomb (#3) zöld. • Ha a készülék be van kapcsolva, az energiaszint automatikus módban van, és minden energiaszint-jelző lámpa (#5) ki van kapcsolva. • Bluetooth párosításkor a kommunikációsjelző lámpa (#2) kéken világít és villog. Párosítás után a kék lámpa folyamatosan világít.

Kezelés	Funkció / Mód
Kezelőgomb - rövid megnyomás (#3)	<ul style="list-style-type: none"> • Ha az energiaszint 5-nél alacsonyabb, egy rövid megnyomás 1-gyel növeli a szintet. A készülék kézi módba állítja magát és az automatikus energiaszint-beállítás (zöld) (#4) ki van kapcsolva. • Ha az 5-ös energiaszinten van, egy rövid megnyomással a készülék automatikus üzemmódba kerül, és az összes energiaszint-jelző lámpa (#5) kikapcsol. Az automatikus energiaszint-beállítás jelző lámpa (#4) folyamatosan zölden világít. • Ha automata üzemmódban van, egy rövid megnyomással a készülék kézi üzemmódba kerül, és a szintet 1-gyel növeli.
Impulzus gomb (#7)	Egy villanófényt indít el.
Bázis elektróda (#8)	Egy villanófényt indít el, ha az impulzus indító gombbal együtt nyomja meg (#7).
Kész lámpa (zöld) / bőrtónus figyelmeztető lámpa (narancssárga) (#6)	<ul style="list-style-type: none"> • Zöld folyamatos: Ha a készülék be van kapcsolva. • Nem világít: A készülék készül a következő impulzusra • Zölden villog: A készülék érintkezik a kezelt területtel. • Narancssárgán villog: A készülék nem érzékeli a bőr színét.
Energiaszint-jelző lámpa (#5)	• Folyamatosan zöld: Az energia aktív. Az lámpák száma a kiválasztott energiaszintnek felel meg.
Automatikus energiaszint-beállítás jelző lámpa (zöld) (#4)	• Folyamatosan zöld: Az energiaszintet a rendszer automatikusan beállítja az észlelt bőrtónusnak megfelelően.
Bekapcsolásjelző lámpa (zöld) / kommunikációjelző lámpa (kék) (#2)	<ul style="list-style-type: none"> • Kéken villog: A készülék be van kapcsolva, és Bluetooth-kapcsolatot létesít. • Folyamatosan kék: A készülék párosítva van az alkalmazással.

4.5 Készülék érzékelők

A készülék érzékelői az érintést és a szint érzékelik.

- **Érintés:** A készülék csak akkor bocsát ki impulzusokat, ha legalább 3 érintkező elektróda (#11) szorosan érintkezik a bőrével.
- **Szín:** A sötétebb bőrön végzett fényalapú szőreltávolítás során nem kívánt hatások, például égés, hólyagok és bőrszínváltozás (hiper- vagy hipopigmentáció) léphetnek fel). A készülék bőrszín-érzékelővel rendelkezik (#1), amely automatikusan felismeri a bőr színét. A bőrszín-érzékelő (#1) ellenőrzi a bőrszint az egyes kezelések kezdetén és néha a kezelés közben.
- ⚠ Ha a készülék észleli, hogy bőrtónusa túl sötét a biztonságos használatához, a kész/bőrtónus figyelmeztető lámpa (#6) narancssárgán villog.

4.6 Energiaszintek

- Az energiaszint meghatározza, hogy a készülék milyen intenzitású villanófényt bocsát a bőrfelületre. Az energiaszint növekedésével az eredmények is javulnak, ezzel együtt azonban megnő az esetleges mellékhatások és szövődmények kockázata is. (lásd a(z) [5.2. Lehetséges mellékhatások](#). részt).
- A készüléknek 5 energiaszintje van, 1-től (leggyengébb) 5-ig (legerősebb), amelyet 5 energiaszint-jelző (#5) mutat: A szintek módosításához nyomja meg röviden a kezelógombot (#3).
- A kezelési területnek megfelelő energiaszint manuális beállítása (lásd [6.4 Helyi próba](#)).
- Az automatikus beállítású készülék automatikusan beállítja az energiaszintet a készülék által mért bőrtónusnak megfelelően.

4.7 Automatikus és kézi mód

A készüléknek két üzemmódja van: automatikus és kézi.



Automatikus: Az impulzus gomb (#7) megnyomásakor a készülék a bőrtípusnak megfelelő maximális energiaszinttel impulzust bocsát ki. Nincs szükség a megfelelő energiaszint kiválasztására; ez automatikusan megtörténik. Például ha 1-es bőrtípusú, akkor a kibocsátott impulzus 5-ös energiaszintű lesz, mivel ez a bőrtípus számára megengedett legmagasabb energiaszint. Minél sötétebb a bőrtónus, annál alacsonyabb az energiaszint. A különböző bőrtípusok a(z) [5.1 Kezelési terv](#) részben szereplő táblázatban láthatók.

Kézi: Az energiaszintet kézileg beállíthatja. Minden egyes rövid megnyomással 1-gyel növeli az energiaszintet. Ha azonban magasabbra állítja az energiaszintet, mint a bőrtípusának megfelelő szint, a készülék nem bocsát ki impulzust, és a kész/bőrtónus figyelmeztető lámpa (#6) narancssárgán villog.

4.8 Villantásos és csúsztatásos kezelés

Amikor eldönti, hogy a villantásos vagy a csúsztatásos módot alkalmazza:

- Kerülje a kihagyásokat vagy az átfedéseket a készülék használatakor. Az átfedések növelik a káros hatások valószínűségét.

⚠ Ne kezelje ugyanazt a bőrfelületet kezelésekként többször.

A pulzálás a legjobb technika a konkrét helyek vagy kis területek kezelésére.

- A kezelőfelületet (#10) nyomja a bőréhez. A kezelést soronként végezze (vízszintesen vagy függőlegesen, ahogy a képen látható.) Kezdje el a kezelést a sor egyik végén, és haladjon előre a másik végéig. A kezelőfelület (#10) ideiglenes benyomódásokat hagy a kezelt felületen, így láthatóvá téve a kezelt felületeket.
- Minden villanás után mozgassa a kezelőfelületet (#10) a következő helyre. Folytassa a pulzálásos műveletet a kezelendő felületen.

A csúsztatás a legjobb technika a nagyobb testfelületek kezelésére.

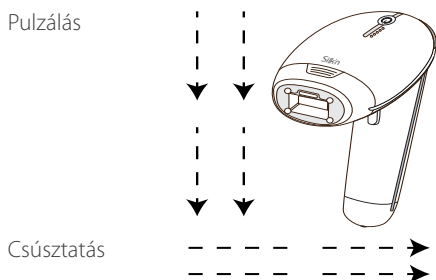

- Nyomja erősen a kezelőfelületet (#10) a bőréhez, és lassan csúsztassa el a bőrén (vízszintesen vagy függőlegesen, ahogy a képen látható). Ügyeljen arra, hogy a kezelőfelület (#10) mindig egyenletesen és szorosan érintkezzen bőrével.
- Alacsonyabb energiaszintek alkalmazása esetén a készüléknek mindössze 0,5 - 2,6 másodperc újratöltési időre van szüksége. Ez folyamatos villantássorozatot hoz létre.

4.9 Kezelés napon való tartózkodás után

- A készülék legalacsonyabb energiaszintje (1. szint) még a napfénynek való kitettség után is biztonságosan használható.
- A 2–5 energiaszintek használata esetén kerülje a napfényt **4 héttel a kezelés előtt és 2 héttel utána**. Ezt azért javasoljuk, mert a nagyobb mennyiségű melanin jelenléte nagyobb kockázatnak teszi ki a bőrt bármilyen fényalapú szóreltávolításkor. Ez minden bőrtípusra vonatkozik, ideértve a nehezen barnulókat is.
- Nem javasoljuk, de ha a kezelés után napra kell mennie, SPF30 vagy magasabb faktorszámú naptejjel kenje be a kezelt területet. Óvja a kezelt területet **a kezelést követő 2 héten keresztül**.

4.10 A szemek villanófény elleni védelme

Bár a készülék alkalmas az arcszőrzet eltávolítására, fordítson különleges figyelmet a szemek védelmére, és csak az arccsont alatt használja.

- ! A készülék csak akkor bocsát ki villogó fényt, ha erősen érintkezik a bőrrrel, és azt a folyamatosan mozgatja a bőrön.

4.11 Mi várható a készüléktől

A kezelés során normális jelenségnek számítanak a következők:

- **Ventilátor hangja:** A hűtőventilátor működése a hajszárítóéhoz hasonló zajjal jár.
- **Egy pattanó hang minden egyes impulzuskor:** Ha az eHPL™ lámpa impulzusa aktiválódik, normális jelenség, ha enyhe pattanó hangot hall a lámpa felvillanásával egy időben.
- **Meleg vagy csiklandozó érzés:** Minden galvanikus impulzus sorozatnál normális jelenség, hogy enyhe meleget és csiklandozást érez a galvanikus és fényimpulzusok miatt.

- **Kis mértékben piros vagy bőrszín:** A kezelés közben és közvetlenül utána nem ritkán nagyon enyhe, rózsaszínes folt látható a bőrön. Ez általában a szőrök közvetlen környezetén jelentkezik.

⚠ Azonnal hagyja abba a kezelést, ha bőrpírt, hólyagosodást vagy égést tapasztal.

5. Kezelés

5.1 Kezelési terv

Egy teljes szőrnövekedési ciklus általában 18–24 hónapig tart. Ezalatt az idő alatt több kezelésre lehet szükség a tartós eredmények elérése érdekében.

A szőrtelenítés hatékonysága egyénenként eltér, és függ az adott testrésztől, a szőr színétől és a készülék alkalmazásának módjától.

Jellemző kezelési terv egy teljes szőrnövekedési ciklus alatt:

- **1-4. kezelés:** A kezelések között két hét teljen el.
- **5-7. kezelés:** A kezelések között négy hét teljen el.
- **A 8. kezelés után:** Végezze a kezelést szükség szerint a kívánt eredmények eléréséig.

A szőrtelenítő könnyedén használható a következő felületeken: hónalj, bikinivonal, karok, lábak, hát és mellkas (a mellbimbók kivételével). Az arc esetében az arccsont alatt használja, de a szem vagy az ajkak környezetén vagy közelében nem szabad.

Bőrtípus ¹	Testszőrzet ²	Fénynek való kitétség [J/cm ²]	Testrész	Átlagos kezelési idő	% szőr Csökkenés
I-6	Sötét-szőkétől barnáig	2,5-4	Lábszár vagy comb	10-12 kezelés, egyenként kb. négy hetes időközönként.	60%
			Karok		50%
			Bikininivonal		60%
			Hónalj		55%
I-6	Barna – fekete	2,5-4	Lábszár vagy comb	8-10 kezelés, egyenként kb. négy hetes időközönként.	70%
			Karok		60%
			Bikininivonal		70%
			Hónalj		65%

¹ Az egyéni eredmények a szőrtípustól és a szőrnövekedést befolyásoló biológiai tényezőktől függenek. Bizonyos felhasználók gyorsabban vagy lassabban reagálnak a kezelésekre átlagos számához képest.

² Egy-két kezeléstől senki sem várhat tartós szőreltávolítást. A szőrtüszők pihenési időszaka a testtájtól is függ.

5.2 Lehetséges mellékhatások

Ha az útmutatás szerint használja, a készülékhasználatával járó mellékhatások és komplikációk ritkák. Ugyanakkor minden kozmetikai eljárás, beleértve az otthoni használatra tervezetteket is, némi kockázatot von maga után. Fontos tehát, hogy megértse és elfogadja az otthoni használatra tervezett, villanófényes szőreltávolító rendszerek kockázatait és szövődményeit.

Kicsi annak a kockázata, hogy több impulzus egymás után vagy az impulzusok átfedése ugyanazon a bőrterületen káros hatásokkal járhat.

Enyhe bőrdiszkomfort

Az otthoni használatra tervezett villanófényes szőreltávolítás (Home Pulsed Light) általában problémamentes. Az eljárás azonban bizonyos felhasználók esetén enyhe kellemetlenséggel járhat. Ez általában a kezelt bőrfelületeken tapasztalt enyhe szúró érzéssel írható le. A szúró érzés a kezelés alatt vagy után léphet fel.

Ez azt jelenti, hogy a készüléket alacsonyabb energiaszinten kell használnia, és ha ez nem segít, ne használja tovább a készüléket.

Bőrpír

A készülék használata után azonnal vagy 24 órán belül a bőre bepirosodhat. A bőrpír általában 24 órán belül eltűnik **Ha a bőrpír nem tűnik el 2-3 napon belül, forduljon orvoshoz.**

Győződjön meg arról, hogy az Önnek kényelmes és a bőrszínének megfelelő energiaszintet használja.

Érzékenyebbé váló bőr

A bőr a kezelt területen sokkal érzékenyebb, így előfordulhat bőrszárazság vagy hámlás.

Pigmentációs elváltozások

A készülék a szőrtüszőket célozza meg, azon belül is a szőrtüsző pigmentált sejtjeit, valamint magát a szőrtüszőt. Ettől függetlenül előfordulhat, hogy ideiglenes hiperpigmentáció (fokozott pigmentáció vagy barna elszíneződés) vagy hipopigmentáció (kifehéredés) jelentkezik a környező bőrfelületen. A bőrpigmentációt érintő elváltozások nagyobb arányban fordulhatnak elő sötétebb bőrtónussal vagy jelentősen lebarult bőrrel rendelkező emberek esetén. Az elszíneződés és a bőrpigmentációt érintő elváltozások általában ideiglenesek, a tartós hiper- vagy hipopigmentáció ritka.

Fokozott bőrpír és duzzanat

Ritka esetekben erőteljes bőrpír és duzzanat léphet fel a kezelt bőrfelületen. Ez a test érzékeny területein gyakoribb. A bőrpír és a duzzanat 2–7 napon belül eltűnik, addig pedig gyakran tegyen rá jeges pakolást. A gyengéd tisztítás engedélyezett, de kerülje a napfényt.

Hólyagok és égések, bőrsérülések

Nagyon szokatlan, de a kezelés után hólyagok, égési sérülések vagy bőrsérülések léphetnek fel a bőrön. Ezek gyógyulásához néhány hétre lehet szükség, és nagyon ritka esetekben észrevehető heg maradhat.

Hűtse le az érintett területet, és használjon égés elleni krémet. A következő kezelést csak a terület teljes gyógyulása után végezze el, és használjon alacsonyabb energiaszintet.

❗ Amennyiben a bőre nem normalizálódik 3 napon belül, keresse fel háziorvosát.

Fertőzés vagy véraláfutás

A bőr fertőzése rendkívül ritka, de továbbra is lehetséges kockázatot jelent a készülék által okozott bőrgégés vagy seb következtében.

Nagyon ritkán a készülék kék-lila véraláfutást okozhat, amely 5-10 napig tarthat. Amint a véraláfutás elmúlik, a bőr rozsdabarna elszíneződése (hiperpigmentáció) fordulhat elő.

⚠ Azonnal hagyja abba a használatát, ha ezen hatások valamelyike súlyosbodik.

⚠ Keresse fel orvosát, amennyiben a hatások nem múlnak el 2-3 napon belül.

6. Kezdjük el!

6.1 A cserélhető patron behelyezése

1. Minden testrészhez fontos a megfelelő cserélhető patron kiválasztása.
2. A patron (#13) behelyezéséhez pattintsa rá a kezelőfelület ablakára (#10). A patron eltávolításához húzza le a kezelőfelület ablakáról.

Patron mérete	Kezelési terület
Kicsi	Arc, felső ajak és pajesz, bikinivonal és hónalj
Közepes	Bikinivonal, hónalj
Nagy	A nyakvonal alatti részek

6.2 A készülék csatlakoztatása

1. Vegye ki a dobozból a készüléket és a többi alkatrészt.
2. Dugja be az adaptert az adapter csatlakozó (#9), és csatlakoztassa az adaptert az áramforráshoz. Minden jelzőlámpa (#2, #4, #5, #6) kigyullad, majd kialszik.

6.3 Előkezelés előkészítése

⚠ Használat előtt távolítsa el az ékszereket a kezelési területről vagy annak közeléből.

1. A kezelendő bőrfelület legyen borotvált, tiszta, száraz és mentes minden portól, izzadásgátlótól és dezodortól. **Ne gyantázza, , húzza vagy tépje ki a szőrt.**

⚠ Soha ne használjon gyúlékony folyadékokat, például alkoholt (többek között parfümököt, fertőtlenítőket vagy egyéb alkoholtartalmú termékeket) vagy acetont a bőr használat előtti megtisztítására.

⚠ Ne használja a készüléket, ha a kezelőfelület (#10) sérült vagy hiányzik.

2. Feltétlenül fedje le a tetoválásokat, anyajegyeket, a szemölcsöket vagy a bőrön található egyéb jegyeket, amelyeket nem szabad kezelni. Használjon olyan anyagot, amely nem nyeli

el a fényt, például fehér kendőt vagy fehér egészségügyi tapaszt.

6.4 Helyi próba

Fontos, hogy a próbát minden kezelendő testrészén elvégezze. Egy helyi próbával ellenőrizhető, hogy a bőr színe alkalmas-e a kezelésre, és hogy megtudja, melyik energiaszint felel meg a kezelendő felületnek. A kezelni kívánt felület függvényében a bőrszín és az energiaszint is változhat.

1. A készülék bekapcsolásához nyomja meg a kezelógombot (#3). Az automatikus energiaszint-beállítás jelző lámpa (zöld) (#4) kigyullad.
2. Helyezze a kezelőfelületet (#10) a bőrre, és nyomja meg az impulzus indítót (#7) egy impulzus kibocsátásához. A kezével érintse a bázis elektródát (#8) az impulzus indító gombbal (#7) együtt. Amikor a kezelőfelület (#10) megfelelően érintkezik a bőrrel, a kész lámpa / bőrtónus figyelmeztető lámpa (#6) lassan villogni kezd.
3. Amennyiben nem érez normálistól eltérő kellemetlen érzést, nyomja meg ismét a kezelógombot (#3). Ezzel egy fokozattal növeli az energiaszintet.
4. Nyomja meg az impulzus indítót (#7) kézzel, érintve a bázis elektródát (#8), hogy egy másik impulzust adjon eltérő helyen, a 2. energiaszinten. Folytassa a bőrpróbát a többi energiaszinttel. Használja a bőrszintábrázatban megadott energiaszinteket. A kezelés elkezdhető, amikor megtalálta a kezelendő területnek megfelelő legmagasabb energiaszintet.

 Ha kellemetlenséget tapasztal, használjon alacsonyabb energiaszintet.

Most már készen áll egy kezelésre.

6.5 Kezelési lépések

1. Nyomja meg a kezelógombot (#3). A készülék bekapcsol, az automatikus energiaszint-beállítás jelző lámpa (#4) zöldre vált, és ventilátorhang hallatszik.
2. A kezelógomb (#3) megnyomása után a kész lámpa / bőrtónus figyelmeztető lámpa (#6) zölden világít. A készülék ezt követően kész a legalacsonyabb energiaszinten történő használatra. Az első kezelést mindig az 1. energiaszinten kezdje.
3. **Állítsa be az energiaszintet.** Nyomja meg (#3) ismételten a kezelógombot a kívánt energiaszint eléréséhez. Az energiaszint-jelző fény (#5) jelzi az energiaszint-beállítást (lásd a 4.6 Energiaszintek részt). Az energiaszint jelzőfények (#5) száma amelyek be vannak kapcsolva, a kiválasztott energiaszintet jelzi.
4. Döntse el, hogy a **Pulzálásos** vagy **Csúsztatásos** kezelést szeretné-e használni a felületen (lásd a 4.8 Villantásos és csúsztatásos kezelés részt).
5. Helyezze a kezelőfelületet (#10) a bőrre. Nyomja meg az impulzus indító gombot (#7). A készülék először automatikusan meghatározza a bőrszint. Ha a bőrszín eléggé világos a biztonságos alkalmazáshoz, a készülék aktiválja a galvanikus energiát. Ez enyhe meleg és csiklandozó érzést kelt, amit egy pukkanó hang kísérhet. Ez teljesen normális. A galvanikus energia célja a pórusok nagyobbítása a jobb kezelés érdekében.

 Ha kezei nem érintik a bázis elektródát (#8), galvanikus energia nem lesz kibocsátva.

6. Közvetlen ezt követően a készülék egy impulzusnyi villogást bocsát ki a bőrre, és a Kész/Bőrtónus figyelmeztető lámpa (#6) kikapcsol. Egy fényes felvillanás látható, és ezzel egy időben egy pattanó hang hallható, ami normális hang a készülék esetében. Enyhe meleg és csiklandó érzést tapasztal. A készülék azonnal újratölti magát a következő villantáshoz.
 7. **Pulzálásos** kezelés esetén ismétlje meg a folyamatot. **Csúsztatásos** kezelés esetén folytassa a kezelést. Folytassa a villantásos vagy csúsztatásos kezelést a felület teljes kezelésének befejezéséig.
- ❗ Kerülje el a hézagokat és az átfedéseket.
 - ❗ A készülék csak akkor bocsát ki villogó fényt, ha erősen érintkezik a bőrrel, és azt a folyamatosan mozgatja a bőrön.
 - ⚠ Azonnal hagyja abba a használatot, ha a bőr hólyagosodik vagy ég, ha kellemetlenséget érez, vagy ha a készülék túlmelegszik.

6.6 A kezelés után

A kezelés befejezésekor:

1. Hosszan nyomja meg a kezelőgombot (#3) a készülék kikapcsolásához. Jegyezze meg, hogy milyen energiaszintet használt, mivel a beállítások törlődnek a készülék kikapcsolásával.
2. Húzza ki az adaptert az áramforrásból, majd tisztítsa meg a készüléket és tárolja azt biztonságosan (lásd a következő részt 7. Tisztítás, karbantartás és tárolás).
3. Javasoljuk, hogy a kezelés után kenje be testápolóval a kezelt területet, hogy a bőr gyorsabban regenerálódjon a kezelés után.

7. Tisztítás, karbantartás és tárolás

- 🕒 Töltés után húzza ki a készüléket az áramellátásból.
- 🕒 A készülék tisztításához, beleértve a kezelőfelületet (#10), törölje le tiszta, száraz ruhával és 70% alkohollal. Soha ne használjon acetont vagy egyéb súroló hatású anyagot, mert ezek károsíthatják a készüléket.
- 🕒 Törölje le a törlőkendővel a készüléket.
- 🕒 Javasoljuk, hogy tisztítás után a készüléket tárolja az eredeti dobozában.
- ⚠ Soha ne mártsa a készüléket vagy annak bármely részét vízbe.

8. A készülék csatlakoztatása

Az ingyenes Silk'n Hair Removal alkalmazás a Silk'n szőrtelenítőkészülék használatának minden lépésében támogatást nyújt. Az alkalmazás elkészíti személyes kezelési tervét, segít a legbiztonságosabb és legmegalapozottabb döntések meghozatalában, és gondoskodik arról, hogy Ön a teljes kezelést kövesse a legjobb eredmény érdekében.

A készülék tulajdonosaként Bluetooth-kapcsolatot is használhat. Töltse le az alkalmazást, és kövesse a regisztrációs és a Bluetooth párosítási lépéseket.

A Silk'n szőrtelenítő alkalmazás ingyenes letöltéséhez olvassa be ezt:



9. Hibaelhárítás

Csak jogosultsággal rendelkező személyzet végezhet javításokat a készülékén. Ne próbálja meg módosítani, felnyitni és megjavítani a készüléket. Veszélyes elektromos alkatrészeknek teheti ki magát, és súlyos károkat okozhat magának. Valamint elveszíti a jótállást is.

Probléma	Ellenőrzés
A készülékem nem indul.	<ul style="list-style-type: none">• Ellenőrizze, hogy az adapter megfelelően csatlakoztatva van-e a készülékhez, és hogy be van-e dugva az áramellátásba.
Nincs galvanikus impulzus, amikor megnyomom az impulzus indító gombot (#7).	<ul style="list-style-type: none">• Ellenőrizze, hogy kezével érinti-e a bázis elektródát (#8), amikor megnyomja az impulzus indító gombot (#7).• A galvanikus energia csak akkor aktív, amikor a galvanikus kör zárva van. Ez az impulzus gomb (#7) és a bázis elektróda (#8) egyszerre történő megnyomásával lehetséges.
Nincs fényimpulzus, amikor megnyomom az impulzus indító gombot (#7).	<p>Ellenőrizze a következőket:</p> <ul style="list-style-type: none">• a kész lámpa / bőrtónus figyelmeztető lámpa (#6) zöld és lassan villog.• a kezelőfelületet (#10) egyenletesen és határozottan odanyomta a bőrhöz. Az impulzus gomb csak akkor aktiválja az impulzusokat, ha a készüléket erősen a bőrhöz nyomják.• a kész lámpa / bőrtónus figyelmeztető lámpa (#6) nem narancssárga. Ha igen, és gyorsan villog, ez azt jelzi, hogy a bőre túl sötét a biztonságos használathoz. Próbálja meg más testrészen használni a készüléket.

Probléma	Ellenőrzés
Nincs villanófény, amikor a készülék a bőrhöz ér.	Ellenőrizze a következőket: <ul style="list-style-type: none"> • a készülék csatlakoztatva van, és a kész/bőrtónus figyelmeztető lámpa (#6) zölden világít és villog. • a kezelőfelületet (#10) egyenletesen és határozottan odanyomta a bőrhöz. • Megtörténhet, hogy a bőrszíne túl sötét.
A kész lámpa / bőrtónus figyelmeztető lámpa (#6) narancssárgán villog.	• A bőrszín túl sötét.
Egy vagy több lámpa folyamatosan világít.	• A készülék meghibásodott.
A készülék leállt és készenléti üzemmódban van.	• Nyomja meg újra a kezelőgombot (#3) a készülék bekapcsolásához.

10. Ügyfélszolgálat

A Silk'n termékekkel kapcsolatos információkért látogasson el a helyi Silk'n weboldalra: www.szortelenites-otthon.hu. Ha a készülék sérült, hibás, javításra szorul, vagy segítségre van szüksége, akkor kérjük, hogy keresse fel a legközelebbi Silk'n® szolgáltató központot. Ez a használati utasítás PDF formátumban is elérhető, és letölthető a következő helyről: www.silkn.eu.

Szervizszám: 0906-2130009

E-mail: customercareuk@silkn.eu

Ország	Szervizszám	Email
Belgium	0800-29316	serviceconsommateurbe@silkn.eu
Franciaország	0891-655557	serviceconsommateurfr@silkn.eu
Németország	089 51 23 44 23	kundenservicede@silkn.eu
Olaszország	+31(0)180-330 550	servizioclientiit@silkn.eu
Hollandia	0900-2502217	klantenservicenl@silkn.eu
Spanyolország	900 823 302	servicioalcliente@silkn.eu
Egyesült Királyság	0906-2130009	customercareuk@silkn.eu
Egyéb országok esetén	+31 (0)180-330 550	info@silkn.eu

11. Jótállás

Az európai szabályozások és jog szerint a termékhez 2 év garancia tartozik. Ezen termék garanciája a hibás gyártási folyamatokból adódó műszaki hibákra korlátozódik. Ha garancia igényel lép fel, akkor kérjük, hogy lépjen kapcsolatba a készülék gyártójának ügyfélszolgálatával. Lehetséges, hogy ezáltal a problémáját anélkül meg lehet oldani, hogy a termék az üzletbe, vagy a szerviz központunkba visszavitelre kerülne. Az ügyfélszolgálatunk mindig szívesen segít Önnek!

⚠ A gyártó nem vállal felelősséget a szabálytalan vagy helytelen használat miatt bekövetkezett károkért.

12. Ártalmatlanítás



Válogassa szét a csomagolást, mielőtt kidobja. Ártalmatlanítsa a kartonpapírt és a kartont az újrahasznosított papírral foglalkozó szolgáltatóval, a csomagolóanyagokat pedig a megfelelő gyűjtőszolgálattal.



(Alkalmazható az Európai Unióban és más európai országokban, ahol az újrahasznosítható anyagoknak szelektív gyűjtési rendszerei vannak). **A régi készülékeket nem szabad a háztartási hulladékba dobni!** Ha a termék egy bizonyos időpontban már nem használható, **ártalmatlanítsa a városában vagy megyéjében hatályos előírásoknak megfelelően.** Ez biztosítja a régi készülékek professzionális újrahasznosítását, és kizárja a környezetre gyakorolt negatív következményeket is. Ezért az elektromos berendezéseket az itt látható szimbólum jelöli.

* Termékek a következő címkézéssel: Cd = kadmium, Hg = higany, Pb = ólom.

13. Műszaki adatok

Modell	H3500
Galvanikus	70-400 mikroamper (μA)
Lefedett terület mérete	1,70 cm x 3,0 cm [5,10 cm ²] 0,81 cm x 3,0 cm [2,43 cm ²] 0,81 cm x 1,2 cm [0,97 cm ²]
Technológia	Enhanced Home Pulsed Light™
Max. energiaszint	Max 5 J/cm ²
Hullámhossz	520-1200 nm
Impulzuszfény időtartama	500-800 μs
Üzem mód	Folyamatos
Ismétlési ráta	Legfeljebb 2,0 Hz
A rendszer súlya	520 g
A használatok közötti szállítás és tárolás, valamint tárolási körülmények a következők	Hőmérséklet: - 40 ° és +70 °C között Relatív páratartalom: 10% és 75% rH között Légnyomás: 500 - 1060 hPa
Üzemeltetési feltételek	Hőmérséklet: 10 ° - 35 °C Relatív páratartalom: 30% és 75%rH között Légnyomás: 700 - 1060 hPa
A használatok között a minimum tárolási hőmérsékletig eltelt idő minimum üzemi hőmérsékleten, 20 °C-os környezeti hőmérsékleten	30 perc
A használatok között a maximum tárolási hőmérsékletig eltelt idő maximum üzemi hőmérsékleten, 20 °C-os környezeti hőmérsékleten	30 perc
Védelem áramütés ellen	II. osztályú készülék
Adapter	

Modellazonosító	KSA-60B-200300D5
Gyártó Regisztrációs szám	Kuantech (Cambodia) Corporation Limited 83159238 Kuantech Co., Ltd. Taiwan branch
Cím	Phum Chormpul, Khum P'pel Srok Tramkork, Takeo Province, Cambodia
Bemenet AKimenő teljesítmény	100-240 V; 50-60 Hz; 1,8 20 Vdc; 3 A; 60 W
Aktív üzemmódban mért átlagos hatásfok	91.7%
Hatásfok alacsony (10 %-os) terhelésnél	88.7%
Üresjárás üzemmódban mért energiafogyasztás	0.11W
RF csatlakozás Üzemi frekvencia: Jeladó teljesítménye:	2,402 MHz ~ 2,480 MHz 0,6 mW alatt

Egyszerűsített megfelelőségi nyilatkozat: Az EU megfelelőségi nyilatkozatának 10(9) cikke szerint a Bluetooth LE típusú rádiós berendezés megfelel a 2014/53/EU irányelv előírásainak.

14. Jelek és szimbólumok

	Fontos információ a készülék használatához és karbantartásához.
	Olyan állítás vagy esemény, amely lehetséges vagy közelgő veszélyt, problémát vagy egyéb kellemetlen helyzetet jelez a készülék használata közben.
	Az ezen szimbólummal megjelölt termékek teljesítik a EU irányelv követelményeit.
	Ne dobja a háztartási hulladékba! Kövesse országának az elektromos berendezések ártalmatlanítására vonatkozó jogszabályait, és segítsen a környezet megővésében. Összhangban a WEEE irányelvvél.
	Olvassa el a használati utasítást.
	Külön tápegység.
	Ne használja a fürdőszobában.

IP30	A készülék védett a 2,5 mm-nél nagyobb átmérőjű tárgyak (pl. ujjak) behatolásával szemben, az elektromos áramütéssel szembeni védelem érdekében.
	II. osztály Olyan berendezések, amelyekben az áramütés elleni védelmet kettős vagy megerősített szigetelés biztosítja.

15. Jogi nyilatkozat

A Silkn Beauty Ltd fenntartja a jogot a termékeinek vagy előírásainak módosítására a teljesítmény, a megbízhatóság vagy a termék előállításának javítása érdekében. A Silkn Beauty Ltd. által megadott információk a megjelenés időpontjában helyesek és megbízhatóak. A Silkn Beauty Ltd ugyanakkor nem vállal felelősséget a termék használatáért. A Silkn Beauty Ltd nem ad ki a termékre vonatkozó semminemű engedélyt vagy szabadalmi jogot. A Silkn Beauty Ltd. kifejezett írásos engedélye nélkül jelen dokumentum részei semmilyen célból sem sokszorosíthatók semmilyen elektronikus vagy mechanikus módszerrel. Az adatok előzetes értesítés nélkül változhatnak.

A Silkn Beauty Ltd. szabadalmakkal rendelkezik, valamint vannak folyamatban lévő szabadalmi beadványai, védjegyei, szerzői jogai, valamint egyéb szellemi tulajdonjogai, amelyek benne vannak a jelen a dokumentumban. A jelen dokumentum átadása nem biztosít semminemű szabadalomra vagy védjegyre vonatkozó jogot, szerzői jogot vagy egyéb szellemi tulajdonjogot, kivéve, ha ehhez a Silkn Beauty Ltd írásos engedély formájában hozzájárult. A specifikációk előzetes értesítés nélkül módosíthatóak. A Silk'n és a Silk'n logó a Silkn Beauty Ltd. bejegyzett védjegyei, Alon Ha-Tavor 15, Caesarea, 3079516, Israel, www.silkn.eu, info@silkn.eu.

Cuprins

1. Avertismente	298
2. Contraindicații	300
3. Caracteristici de siguranță	301
4. Faceți cunoștință cu aparatul dumneavoastră	302
5. Tratament	307
6. Introducere!	309
7. Curățare, întreținere și depozitare	311
8. Conectare cu dispozitivul.....	312
9. Depanare.....	312
10. Serviciul Clienti	313
11. Garanție.....	313
12. Eliminare	314
13. Specificații.....	314
14. Semne și simboluri	315
15. Notificare legală	316

1. Avertismente



Prezentul manual de utilizare este în conformitate cu normele și legislația în vigoare în Uniunea Europeană. Când vă deplasați în străinătate, trebuie să respectați, de asemenea, regulamentele și legislația din țara respectivă.

Înainte de prima utilizare, vă rugăm să citiți în întregime prezentul manual de utilizare și să-l păstrați la îndemână pentru utilizări ulterioare. Vă recomandăm să vă refamiliarizați cu instrucțiunile înainte de fiecare tratament.

- Păstrați întotdeauna aparatul și/sau oricare dintre părțile sale uscate. Înainte de a conecta adaptorul la sursa de electricitate, asigurați-vă că aveți mâinile uscate.
- Nu utilizați aparatul în timp ce faceți baie sau duș.
- Dacă aparatul dv. a venit în contact cu apa, înainte de a-l atinge, scoateți-l imediat din priză.
- Nu utilizați adaptorul dacă are un cablu sau un ștecher deteriorat, dacă nu funcționează adecvat sau dacă a fost introdus în apă. Dacă se întâmplă acest lucru, scoateți adaptorul din priză imediat. Dacă nu scoateți adaptorul din priză, vă puteți electrocuta!
- Nu utilizați niciodată dispozitivul dacă fereastra galbenă a suprafeței de tratament este crăpată sau spartă.
- Nu utilizați acest dispozitiv în apropierea căzilor de baie, dușurilor, bazinelor sau a altor recipiente cu apă.
- Nu utilizați aparatul în medii cu risc de explozie. Țineți aparatul și toate componentele sale departe de surse de foc și suprafețe fierbinți.
- Nu lăsați niciodată aparatul nesupravegheat atunci când este conectat la sursa de electricitate. Păstrați adaptorul accesibil în orice moment, astfel încât acesta să poată fi scos din priză ușor în caz de urgență.
- Întotdeauna opriți aparatul și scoateți-l din priză atunci când nu îl folosiți, când doriți să îl curățați sau în caz de defectiune.
- Dispozitivul trebuie utilizat numai împreună cu unitatea de alimentare furnizată împreună cu dispozitivul.

- Nu trageți de cablu atunci când scoateți adaptorul din priză. Întotdeauna scoateți-l din priză ținând de adaptor.
- Nu înnodeați cablul adaptorului și nu îl amplasați peste margini ascuțite. Amplasați-l astfel încât să nu constituie un pericol de împiedicare.
- Nu utilizați aparatul în medii cu risc de explozie. Aparatul nu este potrivit pentru utilizarea în prezența compuşilor anesteziци inflamabili care conțin aer sau oxigen sau oxid de azot. Țineți aparatul și toate componentele sale departe de surse de foc și suprafețe fierbinti.
- Acest aparat poate emite radiații optice dăunătoare. Nu priviți la lampa de operare. Acest lucru vă poate afecta ochii.
- Schimbările sau modificările aduse acestui aparat care nu sunt aprobate expres de partea responsabilă cu conformitatea pot anula dreptul utilizatorului de a utiliza aparatul.
- Nu utilizați aparatul dacă piesele și accesoriile nu sunt furnizate de către producător, în sensul definiției din prezentul manual, sau dacă aparatul este defect sau dacă nu pare a funcționa corect, sau dacă vedeți sau simțiți fum. În astfel de cazuri, opriți utilizarea aparatului și contactați Serviciul clienți.
- Numai personalului autorizat îi este permis să efectueze reparații. Nu încercați să modificați, să deschideți sau să reparați aparatul. Puteți atinge componente electrice periculoase și vă puteți provoca leziuni grave. De asemenea, acest lucru va anula garanția.
- Copiii nu trebuie să se joace cu aparatul sau cu oricare din componentele acestuia. Există riscul să se rănească sau să înghită componente mici și să se înece.
- Copiii trebuie supravegheați pentru a vă asigura că nu se joacă cu aparatul.
- Curățarea și întreținerea utilizatorului nu trebuie efectuate de copii fără supraveghere.
- Nu eliminați împreună cu deșeurile menajere! Conform legii, trebuie să eliminați acest aparat electric (inclusiv toate accesoriile și piesele) într-un punct de colectare aparate electrice în vederea reciclării. Pentru detalii, consultați capitolul 12. Eliminare.

2. Contraindicații

● Aparatul nu este conceput pentru toate tipurile de utilizatori. Epilarea părului cu ajutorul luminii intens pulsate poate determina creșterea accentuată a părului la unele persoane, însă acest lucru se întâmplă extrem de rar (la mai puțin de 1% din populație). Posibile zone la femei sunt fața și gâtul, iar la bărbați spatele, umerii și partea superioară a brațelor, însă pot fi afectate și alte zone. Grupurile cu cel mai mare risc sunt persoanele din zona Mediteranei, din Orientul Mijlociu și din Sudul Asiei.

● Aparatul nu este potrivit pentru utilizare la copii și animale.

Nu utilizați acest aparat dacă:

● sunteți însărcinată sau alăptați.

● aveți antecedente de formare a unor cicatrici cheloide.

● ați suferit sau suferiți de epilepsie.

● Suferiți de o afecțiune asociată cu fotosensibilitatea precum porfirie, erupție polimorfă la lumină, urticarie solară, lupus, etc.

● aveți antecedente de cancer de piele sau zone cu potențiale tumori maligne ale pielii.

● ați făcut radioterapie sau chimioterapie în ultimele 3 luni.

● în ultimele 6 luni ați luat medicamente pentru afecțiuni ale pielii.

● aveți orice altă afecțiune datorită căreia, după părerea medicului dv., utilizarea aparatului ar fi nesigură.

● aveți incapacitate de a simți căldura în mod corespunzător, datorită unei afecțiuni sau a altor probleme de sănătate.

A nu se folosi aparatul pe următoarele părți ale corpului:

● Pe piele bronzată. Consultați secțiunea [4.9 Cum să vă tratați dacă v-ați expus la soare](#).

● În jurul sau în apropierea ochilor. Utilizați mai jos de pomeții obrazilor.

● Pe o piele tatuată sau pe pielea pe care s-a aplicat un machiaj permanent, pe zonele închise la culoare sau pe pete negre (precum pistrui, alunițe sau negi), pe mamelon, în zona genitală, în jurul anusului, sau pe buze.

● Pe zonele injectate cu fillere sau toxine.

● Pe zone cu antecedente de erupții herpetice.

● Pe zone cu eczemă activă, psoriazis, leziuni, răni deschise sau infecții (stomatite herpetice), alunițe sau negi, afecțiuni dermatologice anormale provocate de boli de sistem sau metabolice (de exemplu diabet).

● Aveți zone predispuse la acnee rozacee.

● Pe varice.

● Pe zone dureroase.

● Pe zonele în care intenționați în viitor să lăsați părul să crească. Rezultatele sunt de lungă durată.

Avertismente suplimentare

- Selectați cu grijă setarea energiei. În cazul creșterii intensității energiei, eliminarea părului se îmbunătățește, însă crește și riscul de efecte secundare și complicații.
- La selectarea nivelurilor de energie, consultați schema culorilor părului și pielii pentru a evita riscurile de arsuri, bășici sau modificări ale culorii pielii (a se vedea schema de la începutul manualului).
- Faceți întotdeauna mai întâi un test pe o porțiune mică înainte de a trata o anumită parte a corpului.
- Nu tratați aceeași zonă a pielii mai mult de o dată pe sesiunea de epilare.
- Evitați suprapunerea impulsurilor sau golurile atunci când tratați o anumită zonă.
- Dacă experimentați un mic disconfort, reduceți nivelul energiei.
- Nu expuneți la soare zonele tratate și nu utilizați nivelurile de energie 2-5 pe o piele bronzată sau imediat după expunerea la soare (inclusiv la aparate de bronzare artificială). Consultați secțiunea 4.9 Cum să vă tratați dacă v-ați expus la soare.
- Opriti imediat utilizarea dacă observați o înroșire puternică a pielii, bășici sau arsuri.
- Dacă simțiți vreo durere, opriti imediat utilizarea.
- Opriti imediat utilizarea dacă pielea sau aparatul devine prea fierbinte.

3. Caracteristici de siguranță

Cu dispozitivul Silk'n siguranța este pe primul loc. Tehnologia Home Pulsed Light™ îmbunătățită (eHPL) asigură un nivel superior de siguranță utilizând niveluri reduse de energie.

eHPL™ contribuie la obținerea de rezultate pe termen lung în ceea ce privește epilarea părului cu doar o fracțiune din energia utilizată de alte echipamente de epilare bazate pe lumină. Această tehnologie combină 2 surse de energie: energia galvanică și energia optică. Energia galvanică facilitează o mai bună penetrare a energiei optice în firul de păr prin lărgirea temporară a porilor pielii.

Firul de păr absoarbe lumina, dezactivează foliculul de păr și astfel creșterea părului este blocată.

3.1 Protecția pielii

Epilarea cu ajutorul luminii nu este potrivită pentru pielea bronzată. Aparatul vine cu un senzor pentru culoarea pielii (#1) încorporat care este conceput pentru măsurarea culorii pielii pe suprafața de aplicare și activează nivelurile de energie corespunzătoare culorii pielii.

În plus, suprafața de tratament (#10), prin care sunt emise impulsurile de lumină, este montată în interiorul aparatului. Astfel, aparatul vă protejează pielea prin evitarea contactului direct între suprafața de tratament (#10) și piele.

3.2 Protecția ochilor

Aparatul are integrată o caracteristică de siguranță pentru protecția ochilor. A fost proiectat astfel încât niciun impuls de lumină nu poate fi emis atunci când suprafața de tratament (#10) vine în contact cu aerul liber. Această caracteristică de siguranță permite tratarea numai atunci când suprafața de tratament (#10) este în contact cu pielea.

3.3 Expunerea la soare

- Expunerea la soare include expunerea constantă neprotejată la lumina directă a soarelui mai mult de 15 minute sau expunerea constantă neprotejată la lumina difuză a soarelui timp de mai mult de 1 oră.
- Nu utilizați aparatul pe o piele bronzată după expunerea recentă la soare, inclusiv la aparate de bronzare artificială. Utilizarea aparatului pe o piele recent expusă la soare poate produce efecte adverse precum arsuri, pustule și modificări ale culorii pielii (hiper- sau hipopigmentare).
- Evitați orice altă expunere la soare timp de 4 săptămâni înainte și 2 săptămâni după epilare. Aceasta deoarece prezența unei cantități mari de melanină expune pielea la un risc mai crescut atunci când este utilizată orice metodă de epilare a părului pe bază de lumină. Acest lucru este valabil pentru toate tipurile de piele, inclusiv cele care nu par să se bronzeze rapid.

4. Faceți cunoștință cu aparatul dumneavoastră

Dispozitivul este un aparat electric puternic și trebuie să acordați o atenție specială siguranței la utilizare.

Înainte de utilizare, este important să citiți și să înțelegeți instrucțiunile despre modul de utilizare a aparatului, inclusiv procedurile post-utilizare, și să le respectați cu strictețe. Vă recomandăm să vă refamiliarizați cu instrucțiunile din acest manual înainte de fiecare epilare.

4.1 Conținutul ambalajului

- Aparat de epilat
- Cartuș înlocuibil x3
- Adaptorul cu cablu
- Cablu prelungitor pentru adaptor (Europa / Regatul Unit)
- Cârpă de curățare
- Genuțuș de păstrare
- Lamă de ras
- Manual de utilizare

4.2 Funcțiile dispozitivului

Dispozitivul este un aparat de uz casnic care utilizează tehnologia eHPL™ pentru eliminarea părului nedorit. Aparatul are o suprafață de epilare și un declanșator de impulsuri. Mai are de asemenea o pereche de electrozi, unul de bază și unul de contact, pentru crearea și utilizarea unui circuit galvanic. Consultați schema de la începutul manualului pentru a identifica locația fiecărei caracteristici.

- Senzor pentru culoarea pielii (#1)
- Led indicator al stării Pornit (verde) / led indicator al Comunicării cu dispozitivul (albastru) (#2)
- Buton de control (#3)

- Led indicator al setării nivelului de energie pe modul Automat (verde) (#4)
- LED-uri indicatoare ale nivelului de energie (1-5) (#5)
- Led indicator Gata de utilizare (verde) / led indicator de Avertizare nuanța pielii (portocaliu) (#6)
- Declanșatorul de impulsuri (#7)
- Electrocul de bază (#8)
- Ștecher adaptor (#9)
- Fereastra suprafeței de tratament (#10)
- Electrocul de contact (#11)
- Electrocul pentru energie galvanică (#12)
- Cartuș înlocuibil (#13)

4.3 Domeniul de utilizare

Dispozitivul este conceput pentru epilarea părului nedorit. De asemenea, aparatul este conceput pentru reducerea părului nedorit cu efect pe termen lung sau permanent. Reducerea permanentă a pilozității este definită ca reducerea stabilă pe termen lung a numărului de fire de păr care cresc după o epilare. Puteți utiliza aparatul pentru a elimina părul nedorit de pe corp. Zonele ideale ale corpului includ zona axilară, zona inghinală, brațele, picioarele, fața (mai jos de pomeții obrazilor), spatele, umerii și pieptul.

Dispozitivul nu este un dispozitiv medical. Este conceput exclusiv pentru uz cosmetic. Aparatul este conceput numai pentru uz casnic și nu este adecvat pentru uzul comercial sau terapeutic.

Acest dispozitiv nu este destinat utilizării de către persoane (inclusiv copii) cu capacități fizice, senzoriale sau mentale reduse sau lipsite de experiență și cunoștințe, cu excepția cazului în care acestea sunt supravegheate sau instruite cu privire la utilizarea dispozitivului de către o persoană responsabilă pentru siguranța lor.

A nu se utiliza pentru alte scopuri decât cele descrise în acest manual.

4.4 Elemente de control ale aparatului

Element de control	Funcție / Mod
Butonul de control - apăsare lungă (#3)	<ul style="list-style-type: none"> • Apăsare lungă: pornește sau oprește aparatul. Când dispozitivul este pornit, butonul de control (#3) este verde. • Când dispozitivul este pornit, nivelul de energie este setat pe modul Automat și toate ledurile indicatoare ale nivelurilor de energie (#5) sunt stînse. • În timp ce este asociat cu Bluetooth, ledul indicator al Comunicării cu dispozitivul (#2) este albastru și luminează intermitent. Când dispozitivul este asociat, ledul albastru luminează constant.

Element de control	Funcție / Mod
Butonul de control - apăsare scurtă (#3)	<ul style="list-style-type: none"> • Când nivelul de energie este mai jos de 5, o apăsare scurtă crește nivelul cu 1 treaptă. Dispozitivul se setează singur pe modul manual, iar ledul indicator al setării nivelului de energie pe modul Automat (verde) (#4) este stins. • Când vă aflați la nivelul de energie 5, o apăsare scurtă mută dispozitivul pe modul automat și toate ledurile indicatoare ale nivelului de energie (#5) sunt stinse. Ledul indicator al setării nivelului de energie pe modul Automat (#4) va fi verde constant. • Dacă sunteți pe modul Automat, o apăsare scurtă mută dispozitivul pe modul Manual și crește nivelul cu 1 treaptă.
Declanșatorul de impulsuri (#7)	Declanșează un impuls de lumină.
Electrodul de bază (#8)	Declanșează un impuls de lumină atunci când este apăsat simultan cu declanșatorul de impulsuri (#7).
Ledul indicator Gata de utilizare (verde) / ledul indicator Avertizare nuanța pielii (portocaliu) (#6)	<ul style="list-style-type: none"> • Verde constant: La pornirea aparatului. • LED stins: Aparatul se pregătește pentru următorul impuls • Verde intermitent: Dispozitivul este în contact cu zona de tratament. • Portocaliu intermitent: Dispozitivul nu poate detecta culoarea pielii.
Leduri indicatoare ale nivelului de energie (verzi) (#5)	• Verde constant: Energia este activă. Numărul ledurilor aprinse corespunde nivelului de energie selectat.
Led indicator al setării nivelului de energie pe modul Automat (verde) (#4)	• Verde constant: Nivelul de energie este setat automat în funcție de nuanța pielii detectată.
Led indicator al stării Pornit (verde) / led indicator al Comunicării cu dispozitivul (albastru) (#2)	<ul style="list-style-type: none"> • Albastru intermitent: Dispozitivul este pornit și stabilește o conexiune Bluetooth. • Albastru constant: Dispozitivul este asociat cu aplicația.

4.5 Senzorii aparatului

Aparatul are senzori de atingere și de culoare.

- **Atingere:** dispozitivul va emite impulsuri numai în cazul în care cel puțin 3 electrozi de contact (#11) se află în contact ferm cu pielea dumneavoastră.
- **Culoare:** Epilarea pe bază de impulsuri luminoase pe o piele închisă la culoare poate produce efecte adverse precum arsuri, pustule și modificări ale culorii pielii (hiper- sau hipo-pigmentare). Aparatul are un Senzor pentru culoarea pielii (#1) care detectează automat culoarea pielii. Senzorul pentru culoarea pielii (#1) verifică culoarea pielii dv. la începutul și din când în când și în timpul fiecărei epilări.
- ! Dacă dispozitivul detectează că pielea dumneavoastră are o nuanță prea închisă pentru o utilizare în siguranță, ledul indicator Gata de utilizare / ledul indicator Avertizare nuanța pielii (#6) va lumina portocaliu intermitent.

4.6 Niveluri de energie

- Nivelul de energie determină intensitatea impulsurilor de lumină emise pe piele. Cu cât nivelul de energie este mai crescut, cu atât epilarea este mai eficientă, dar crește și riscul posibilelor efecte secundare și complicații (a se vedea secțiunea 5.2 Efecte secundare posibile).
- Aparatul dispune de 5 niveluri de energie, de la 1 (cel mai scăzut) la 5 (cel mai ridicat), reprezentate de 5 leduri indicatoare ale nivelului de energie (#5). Pentru a schimba nivelul de energie, apăsați scurt butonul de control (#3).
- Pentru a seta manual nivelul corect de energie pentru zona de tratament (consultați secțiunea 6.4 Faceți un test pe o suprafață mică).
- Dispozitivul aflat pe modul Automat de setare a nivelului de energie setează automat nivelul de energie în funcție de nuanța pielii dumneavoastră măsurată de dispozitiv.

4.7 Modurile Automat și Manual

Dispozitivul are două moduri de setare: Automat și Manual.



Automat: la apăsarea Declanșatorului de impulsuri (#7), dispozitivul emite un impuls utilizând nivelul maxim de energie corespunzător pentru tipul pielii dumneavoastră. Nu este nevoie să selectați dumneavoastră nivelul de energie corect; acest lucru are loc automat. De exemplu, dacă pielea dumneavoastră este tip 1, impulsul emis va fi la nivelul de energie 5, deoarece acesta este nivelul de energie maxim permis pentru tipul pielii dumneavoastră. Cu cât nuanța pielii este mai închisă, cu atât nivelul de energie este mai scăzut. Puteți vizualiza diferitele tipuri de piele în tabelul din secțiunea 5.1 Plan de tratament.

Manual: nivelul de energie îl setați dumneavoastră manual. Fiecare apăsare scurtă crește nivelul de energie cu 1 treaptă. Însă în cazul în care setați un nivel de energie mai înalt decât nivelul potrivit pentru tipul pielii dumneavoastră, dispozitivul nu va emite niciun impuls, iar ledul indicator Gata de utilizare / ledul indicator Avertizare nuanța pielii (#6) va lumina portocaliu intermitent.

4.8 Pulsare și glisare (alunecare)

Indiferent dacă alegeți pulsare sau alunecare:

- La folosirea aparatului, evitați omiterea sau suprapunerea unor zone de piele. Suprapunerea de zone de piele sporește riscul apariției efectelor adverse.
- ⚠ Nu tratați aceeași zonă a pielii mai mult de o singură dată într-o sesiune de epilare.

Pulsarea este cea mai bună tehnică pentru tratarea unor locuri specifice sau a unor zone mici.

- Apăsați suprafața de tratament (#10) pe piele. Lucrați pe rânduri (orizontal sau vertical, ca în imagine). Începeți la un capăt al fiecărui rând și avansați până la celălalt capăt. Suprafața de tratament (#10) produce semne temporare de presiune pe zona tratată pentru ca dv. să puteți vedea zonele deja tratate.
- După fiecare impuls, mutați suprafața de tratament (#10) pe zona următoare. Continuați acțiunea de pulsare pentru zona pe care o tratați.

Glisarea (alunecarea) este cea mai bună tehnică pentru tratarea unor zone mai mari ale corpului.

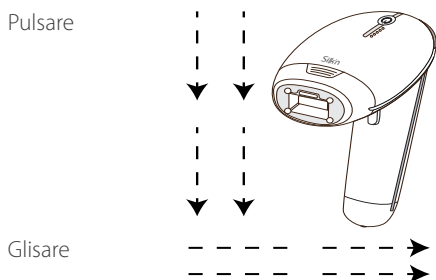

- Apăsați suprafața de tratament (#10) puternic pe piele și glisați aparatul încet (orizontal sau vertical, ca în imagine). Asigurați-vă că suprafața de tratament (#10) atinge întotdeauna pielea.
- La niveluri reduse de energie, aparatul are nevoie de doar 0,5-2,6 secunde pentru a se reîncărca între impulsuri. Acest lucru generează o succesiune neîntreruptă de impulsuri.

4.9 Cum să vă tratați dacă v-ați expus la soare

- Cel mai scăzut nivel de energie (nivel 1) este conceput pentru utilizarea în condiții de siguranță după expunerea la soare.
- Dacă folosiți nivelurile de energie 2-5, evitați expunerea la soare timp de **4 săptămâni înainte și 2 săptămâni după** tratament. Aceasta deoarece prezența unei cantități mari de melanină expune pielea la un risc mai crescut atunci când este utilizată orice metodă de epilare a părului pe bază de lumină. Acest lucru este valabil pentru toate tipurile de piele, inclusiv cele care nu par să se bronzeze rapid.
- Nu vă recomandăm ieșirea la soare după epilare, însă dacă trebuie să ieșiți, aplicați loțiunea de protecție solară SPF30 pe zona epilată. Faceți acest lucru timp de **2 săptămâni după** epilare.

4.10 Expunerea ochilor la lumina pulsată

Deși puteți utiliza aparatul pentru a trata părul facial, aveți mare grijă să evitați contactul cu ochii și folosiți-l exclusiv mai jos de pomeții obrazilor.

- ⚠ Aparatul emite impulsuri repetate numai atunci când este în contact ferm cu pielea dv. și îl mișcați continuu pe piele.

4.11 La ce să vă așteptați atunci când folosiți aparatul

În timpul unei sesiuni de tratament cu dispozitivul, este normal să experimentați și să simțiți:

- **Zgomot de ventilator:** Ventilatorul de răcire face un zgomot similar cu cel al unui uscător de păr.
- **Un sunet tip pocnitură la fiecare impuls:** Când este activat un impuls de lumină eHPL™, este normal să auziți un zgomot subtil ca o mică pocnitură deodată cu flash-ul de lumină.

- **O senzație de căldură și furnicăături:** În timpul fiecărei secvențe galvanice de impuls este normal să simțiți o ușoară senzație de căldură și de furnicăături datorită energiilor galvanice și luminoase.
 - **O ușoară colorare a pielii în roșu sau roz:** În timpul ședinței de epilare sau imediat după aceea, nu este neobișnuit să observați o foarte ușoară colorare a pielii în roz. Acest lucru se poate observa mai bine în jurul firelor de păr.
- ⚠ Opreți imediat utilizarea dacă observați o înroșire puternică a pielii, bășici sau arsuri.

5. Tratament

5.1 Plan de tratament

Ciclul complet de creștere a părului poate dura între 18-24 luni. În această perioadă sunt necesare mai multe sesiuni de epilare cu pentru a obține îndepărtarea permanentă a părului.

Eficiența epilării poate fi diferită de la persoană la persoană, în funcție de zona epilată, de culoarea părului și de modul în care este utilizat aparatul.

Plan tipic de epilare pe parcursul unui ciclu complet de creștere a părului:

- **Tratamente 1-4:** Se planifică la interval de două săptămâni.
- **Tratamente 5-7:** Se planifică la interval de patru săptămâni.
- **Tratamente 8+:** Tratați după necesități, până la obținerea rezultatelor dorite.

Zonele ideale de pe corp includ zonele axilare, zona inghinală, brațele, picioarele, partea din spate a umerilor și pieptul (cu excepția mameloanelor). În cazul feței, utilizați aparatul mai jos de pomeții obrazilor și nu utilizați în jurul sau în apropierea ochilor sau buzelor.

Tipul de piele ¹	Păr corporal ²	Fluența luminii [J/cm ²]	Zona corporală	Timpul mediu de tratament	% Scăderea pilozității Scăderea
I-6	de la blond închis la șaten	2,5-4	Gambe sau coapse	10-12 ședințe, la interval de aprox. patru săptămâni.	60 %
			Brațe		50 %
			Zona inghinală (linia bikini)		60 %
			Axile		55 %
I-6	De la șaten la negru	2,5-4	Gambe sau coapse	8-10 ședințe, la interval de aprox. patru săptămâni.	70 %
			Brațe		60 %
			Zona inghinală (linia bikini)		70 %
			Axile		65 %

¹ Răspunsul individual depinde de tipul de păr și de factorii biologici care pot afecta modelele de creștere a părului. Unii utilizatori pot răspunde după un număr mai mic sau mai mare decât numărul mediu de ședințe.

² Nu vă așteptați la o epilare permanentă după o singură ședință sau chiar după două ședințe de epilare. De asemenea, durata de pauză între ședințe pentru foliculii de păr depinde de zona epilată.

5.2 Efecte secundare posibile

Dacă aparatul este utilizat conform instrucțiunilor, efectele secundare și complicațiile asociate utilizării sunt foarte rare. Totuși, orice procedură cosmetică, inclusiv cele concepute pentru utilizarea la domiciliu, implică un anumit grad de risc. Prin urmare, este important să înțelegeți și să acceptați riscurile și complicațiile care pot apărea în cazul sistemelor de epilare pe bază de lumină pulsată concepute pentru utilizarea la domiciliu.

Există un risc minor ca amplasarea sau suprapunerea mai multor impulsuri pe aceeași zonă de piele să provoace unele efecte adverse.

Disconfort cutanat minor

Epilarea cu ajutorul tehnologiei Home Pulsed Light este în general bine tolerată. Totuși, unii utilizatori pot simți un disconfort în timpul folosirii. Acest lucru este descris cel mai bine ca o senzație ușoară de înțepare pe zonele de piele tratată. Senzația de înțepare poate dura în timpul sau după tratament.

Aceasta înseamnă că trebuie să utilizați aparatul la un nivel de energie mai scăzut, iar dacă nu ajută, trebuie să încetați utilizarea aparatului.

Înroșirea pielii

Pielea poate deveni roșie imediat după utilizarea aparatului sau într-un interval de 24 de ore. Înroșirea dispare în general după 24 de ore. **Consultați medicul dacă înroșirea nu dispare în termen de 2-3 zile.**

Folosiți nivelul de energie confortabil și adecvat pentru culoarea pielii dv.

Sensibilitate ridicată a pielii

Pielea zonei tratate este mai sensibilă, astfel încât pielea se poate usca sau descuama.

Modificări pigmentare

Aparatul vizează firul de păr, în special celulele pigmentate din foliculul de păr și foliculul de păr în sine. Totuși, există riscul de hiperpigmentare temporară (pigment crescut sau colorare în maro) sau hipopigmentare (albire) a zonei din jur. Riscul de schimbări ale pigmentării pielii este mai mare la persoanele cu tonuri pigmentare mai închise sau puternic bronzate. De obicei colorarea/decolorarea sau modificările pigmentului pielii sunt temporare, iar hiperpigmentarea sau hipopigmentarea sunt rare.

Înroșire excesivă și inflamație

În cazuri rare, pielea tratată poate deveni foarte roșie și inflamată. Acest lucru este obișnuit în zonele sensibile ale corpului. Înroșirea și inflamația trebuie să dispară în 2 până la 7 zile și trebuie tratate prin aplicarea frecventă de gheață. Curățarea ușoară este permisă, însă evitați expunerea la soare.

Bășici sau arsuri, leziuni cutanate

Este foarte neobișnuit, însă pot apărea bășici, arsuri sau leziuni cutanate ca urmare a tratamentului. Acestea pot necesita câteva săptămâni pentru a se vindeca, iar în cazuri foarte rare pot lăsa o cicatrice observabilă.

Răciți zona afectată și aplicați cremă anti-arsuri. Înainte de o nouă epilare, așteptați până când zona s-a vindecat complet și folosiți un nivel de energie mai redus.

❗ Dacă pielea nu revine la normal în 3 zile, consultați medicul.

Infectare sau învinețire

Infectarea pielii este extrem de rară, însă reprezintă un posibil risc ca urmare a unei arsuri sau leziuni a pielii provocate de aparat.

Foarte rar, aparatul poate provoca învinețiri albastre-violet care pot să persiste între 5 și 10 zile. După dispariția învinețirii, poate rămâne o pată de culoare maroniu-ruginie pe piele (hiperpigmentare).

⚠️ Opriti imediat utilizarea dacă există efecte secundare mai grave.

⚠️ Consultați medicul dacă efectele nu dispar în termen de 2-3 zile.

6. Introducere!

6.1 Montați cartușul înlocuibil

1. Este important să alegeți cartușul înlocuibil corect pentru fiecare zonă corporală.
2. Pentru a monta cartușul (#13), atașați-l de fereastra suprafeței de tratament (#10). Pentru a scoate cartușul, detașați-l de fereastra suprafeței de tratament.

Dimensiuni cartușe	Zona de tratament
Mic	Față, buza superioară și perciuni, linia bikini și axile
Mediu	Linia bikini, axile
Mare	Corp, mai jos de linia gâtului

6.2 Conectarea aparatului

1. Scoateți aparatul și celelalte componente din cutie.
2. Introduceți adaptorul în mufa adaptorului (#9) și conectați adaptorul la o priză electrică. Toate ledurile indicatoare (#2, #4, #5, #6) se vor aprinde și apoi se vor stinge.

6.3 Pregătire înainte de tratament

⚠️ Înainte de utilizare, scoateți toate bijuteriile din zona de tratament sau din apropierea acesteia.

1. Înainte de a trata o zonă, pielea trebuie să fie rasă, curată, uscată, fără urme de praf, deodorant sau alte substanțe contra transpirației. **Țineți cont de faptul că nu utilizați ceară, nu smulgeți și nu pensați firele de păr.**

⚠️ Pentru curățarea pielii înainte de utilizare, nu utilizați lichide inflamabile cum ar fi alcool (inclusiv parfumuri, dezinfectanți sau alte soluții ce conțin alcool) sau acetona.

⚠️ Nu utilizați aparatul dacă suprafața de tratament (#10) este defectă sau lipsește.

2. Aveți grijă să acoperiți alunițele, negii sau alte semne pe piele care nu trebuie tratate. Utilizați un material care nu absoarbă lumina, cum ar fi o cârpă albă sau o fașă medicală albă.

6.4 Faceți un test pe o suprafață mică

Este important să faceți un test pe o suprafață mică pe fiecare zonă a corpului pe care doriți să o epilați. Testul pe o suprafață mică verifică dacă culoarea pielii este adecvată pentru epilare și dacă știți care este nivelul de energie confortabil pentru zona pe care o epilați. Atât culoarea pielii cât și nivelul de energie pot să difere în funcție de zona pe care doriți să o epilați.

1. Apăsăți butonul de control (#3) pentru a porni aparatul. Ledul indicator al setării nivelului de energie pe modul Automat (verde) (#4) se va aprinde.
2. Puneți suprafața de tratament (#10) pe piele și apăsați declanșatorul de impulsuri (#7) pentru a declanșa un impuls. Asigurați-vă că mâna dv. atinge simultan electrodul de bază (#8) și declanșatorul de impulsuri (#7). Când suprafața de tratament (#10) se află în contact complet cu piele, ledul indicator Gata de utilizare / ledul indicator de avertizare nuanța pielii (#6) vor începe să lumineze încet verde intermitent.
3. Dacă nu ați simțit niciun fel de disconfort, apăsați din nou butonul de control (#3). Acest lucru va crește nivelul de energie cu o treaptă.
4. Apăsăți declanșatorul de impulsuri (#7) atingând cu mâna electrodul de bază (#8) pentru a declanșa un alt impuls pe o zonă diferită, la nivelul de energie 2. Continuați testarea la niveluri de energie crescute. Folosiți nivelurile de energie indicate pe diagrama nuanțelor pielii. Odată ce ați găsit nivelul cel mai înalt de energie care este confortabil pentru zona de tratament respectivă, puteți începe tratamentul.

⚠ Dacă simțiți un disconfort, reduceți nivelul energiei.

Acum puteți efectua tratamentul.

6.5 Pașii epilării

1. Apăsăți butonul de control (#3). Dispozitivul va porni, ledul indicator al setării nivelului de energie pe modul Automat (#4) va lumina verde și se va auzi un sunet de ventilator.
2. După apăsarea butonului de control (#3), ledul Gata de utilizare / ledul Avertizare nuanța pielii (#6) va lumina verde. Aparatul poate fi acum utilizat la cel mai scăzut nivel de energie. La prima ședință de epilare, începeți întotdeauna cu nivelul de energie 1.
3. **Setați nivelul de energie.** Apăsăți butonul de control (#3) repetat pentru a crește nivelul de energie până la cel dorit. LED-urile indicatoare ale nivelului de energie (#5) indică setarea nivelului de energie (consultați secțiunea 4.6 Niveluri de energie). Numărul LED-urilor indicatoare ale nivelului de energie (#5) aprinse indică nivelul de energie selectat.
4. Stabiliți dacă vreți să tratați zona prin **pulsare** sau **alunecare** (Consultați secțiunea 4.8 Pulsare și glisare (alunecare)).
5. Aplicați suprafața de tratament (#10) pe piele. Apăsăți declanșatorul de impulsuri (#7). Aparatul va stabili mai întâi culoarea pielii automat. În cazul în care culoarea pielii este suficient de deschisă pentru aplicarea în siguranță, aparatul va activa energia galvanică. Veți simți o senzație ușoară de căldură și furnicături, și este posibil să auziți un pocnet. Acest lucru este complet normal. Energia galvanică produce dilatarea porilor pentru o mai bună aplicare a epilării.

- ❗ Dacă mâna dumneavoastră nu atinge electrodul de bază (#8), nu va fi emisă energie galvanică.
- 6. Imediat după aceea, aparatul va declanșa un impuls de lumină pe pielea dv., iar ledul Gata de utilizare/Avertizare culoarea pielii (#6) se va stinge. Veți putea vizualiza un fascicul de lumină și simultan veți auzi un sunet ca o pocnitură, care este un sunet normal produs de aparat. Veți simți o ușoară senzație de căldură și furnicături. Aparatul se va reîncărca imediat pentru impulsul următor.
- 7. Dacă folosiți modul **pulsare**, repetați procesul. Dacă folosiți modul **alunecare**, continuați. Continuați în modul pulsare sau alunecare până ați tratat complet zona.
- ❗ Evitați omiterea sau suprapunerea de zone de piele.
- ❗ Aparatul emite impulsuri repetate numai atunci când este în contact ferm cu pielea dv. și îl mișcați continuu pe piele.
- ⚠️ Opriti imediat utilizarea dacă vă apar bășici sau arsuri pe piele, dacă aveți senzații puternice de disconfort sau dacă aparatul se încălzește prea tare.

6.6 Îngrijire post-tratament

Când ați finalizat sesiunea de tratament:

1. Apăsăți lung butonul de control (#3) pentru a opri aparatul. Țineți minte ultimul nivel de energie utilizat, întrucât acesta nu va fi stocat atunci când veți porni din nou aparatul.
2. Scoateți adaptorul din priză, apoi curățați aparatul și depozitați-l într-un loc sigur (a se vedea secțiunea 7. Curățare, întreținere și depozitare).
3. După sesiunea de epilare, se recomandă aplicarea unei loțiuni de corp pe zona epilată pentru a facilita recuperarea mai rapidă a pielii după epilare.

7. Curățare, întreținere și depozitare

- Deconectați aparatul de la sursa de electricitate.
- Pentru a curăța aparatul, inclusiv suprafața de tratament (#10), ștergeți-l cu o cârpă curată și uscată și alcool 70%. Nu utilizați niciodată acetona sau alte lichide abrazive, deoarece acestea vor deteriora aparatul.
- Ștergeți aparatul cu o cârpă uscată.
- După curățare, vă recomandăm să depozitați aparatul în cutia originală.
- ⚠️ Nu scufundați niciodată aparatul sau oricare dintre componentele sale în apă.

8. Conectare cu dispozitivul

Aplicația gratuită Silk'n Hair Removal vă oferă asistență pas cu pas în utilizarea aparatelor de epilat Silk'n. Aplicația creează pentru dv. planuri de tratare personalizate, vă ajută să luați cele mai sigure și mai informate decizii și vă asigură asistența pe parcursul tuturor etapelor epilării, pentru a obține cele mai bune rezultate.

Ca deținător al dispozitivului, puteți profita și de conexiunea Bluetooth. Trebuie doar să descărcați aplicația și să urmați pașii uzuali de înregistrare și de conectare prin Bluetooth.

Pentru descărcarea gratuită a aplicației Silk'n hair removal, vă rugăm să scanați aici:



9. Depanare

Numai personalului autorizat îi este permis să efectueze reparații. Nu încercați să modificați, să deschideți sau să reparați aparatul. Puteți atinge componente electrice periculoase și vă puteți provoca leziuni grave. De asemenea, acest lucru va anula garanția.

Problemă	De verificat
Aparatul nu pornește.	<ul style="list-style-type: none">• Asigurați-vă că adaptorul este conectat corespunzător la dispozitiv și că este introdus într-o priză electrică de perete.
La apăsarea declanșatorului de impulsuri (#7) nu este declanșat niciun impuls galvanic.	<ul style="list-style-type: none">• Vă rugăm să verificați dacă mâna dv. atinge simultan electrodul de bază (#8) atunci când apăsați declanșatorul de impulsuri (#7).• Energia galvanică este activă numai atunci când circuitul galvanic este închis. Acest lucru se realizează prin apăsarea simultană a Declanșatorului de impulsuri (#7) și a electrodului de bază (#8).
La apăsarea declanșatorului de impulsuri (#7) nu este declanșat niciun impuls de lumină.	<p>Vă rugăm să verificați dacă:</p> <ul style="list-style-type: none">• Ledul Gata de utilizare / ledul de Avertizare nuanța pielii (#6) este verde și luminează intermitent încet.• Suprafața de epilare (#10) este apăsată uniform și puternic pe piele. Declanșatorul de impulsuri va emite impulsuri numai atunci când dispozitivul este apăsat ferm pe piele.• Ledul Gata de utilizare / ledul de Avertizare nuanța pielii (#6) nu este portocaliu. Dacă este portocaliu și luminează intermitent rapid, acest lucru indică faptul că pielea dumneavoastră are o nuanță prea închisă pentru o utilizare în siguranță. Încercați să utilizați aparatul pe o altă zonă.

Problemă	De verificat
Nu există impulsuri de lumină când aparatul atinge pielea.	Vă rugăm să verificați dacă: <ul style="list-style-type: none"> • Dispozitivul este conectat, iar ledul indicator Gata de utilizare / ledul indicator de Avertizare nuanța pielii (#6) este verde intermitent. • Suprafața de epilare (#10) este apăsată uniform și puternic pe piele. • Este de asemenea posibil ca nuanța pielii dumneavoastră să fie prea închisă.
Ledul Gata de utilizare / ledul de Avertizare nuanța pielii (#6) luminează portocaliu intermitent.	<ul style="list-style-type: none"> • Culoarea pielii este prea închisă.
Unul sau mai multe leduri luminează constant.	<ul style="list-style-type: none"> • Aparatul are defecțiuni.
Aparatul s-a oprit din funcționare și a intrat în modul standby.	<ul style="list-style-type: none"> • Apăsați din nou butonul de control (#3) pentru a porni aparatul.

10. Serviciul Clienți

Pentru mai multe informații despre produsele Silk'n vizitați site-ul web regional Silk'n: www.silkn.eu. Dacă dispozitivul este deteriorat, defect, necesită reparații sau asistență, contactați cel mai apropiat centru de service Silk'n. Manualul este disponibil și prin descărcarea PDF de pe: www.silkn.eu.

Număr Service: 0906-2130009

E-mail: customercareuk@silkn.eu

Țară	Număr service	E-mail
Belgia	0800-29316	serviceconsommateurbe@silkn.eu
Franța	0891-655557	serviceconsommateurfr@silkn.eu
Germania	089 51 23 44 23	kundenservicede@silkn.eu
Italia	+31(0)180-330 550	servizioclientiit@silkn.eu
Țările de Jos	0900-2502217	klantenservicenl@silkn.eu
Spania	900 823 302	servicioalcliente@silkn.eu
Regatul Unit	0906-2130009	customercareuk@silkn.eu
Alte țări	+31 (0)180-330 550	info@silkn.eu

11. Garanție

Produsul este acoperit de o garanție de 2 ani conform regulamentelor și legislației europene. Garanția acestui produs de limitează la defectele tehnice cauzate de procesele de producție defectuoase. Dacă doriți să solicitați garanția, contactați serviciul clienți pentru instrucțiuni. Acesta poate soluționa problema fără a fi necesară returnarea produsului la magazin sau centrul de service. Serviciul nostru clienți vă stă întotdeauna la dispoziție!

⚠ Producătorul refuză să își asume răspunderea în caz de daune sau răniri cauzate de utilizarea necorespunzătoare sau incorectă.

12. Eliminare



Sortați ambalajul înainte de a-l elimina. Eliminați cartonul și hârtia la centrul pentru hârtie reciclată, iar foliile de împachetare la centrul de colectare corespunzător.



(Dispoziție aplicabilă în Uniunea Europeană și în alte țări europene cu sisteme de colectare separată a materialelor reciclabile). **Aparatele vechi nu trebuie eliminate la deșeurile menajere!** În cazul în care aparatul ajunge la un moment dat să nu mai poată fi utilizat, **eliminați-l în conformitate cu reglementările în vigoare în orașul sau județul dumneavoastră.** Astfel, este garantată reciclarea aparatelor vechi într-o manieră profesională, cu excluderea oricăror consecințe negative pentru mediu. Din acest motiv, echipamentele electrice sunt marcate cu simbolul afișat aici.

* Produse marcate cu Cd = cadmiu, Hg = mercur, Pb = plumb.







13. Specificații



Model	H3500
Galvanic	70-400 microamperi (μA)
Mărimea punctului	1,70 cm x 3,0 cm [5,10 cm ²] 0,81 cm x 3,0 cm [2,43 cm ²] 0,81 cm x 1,2 cm [0,97 cm ²]
Tehnologie	Enhanced Home Pulsed Light™
Nivel maxim de energie	Max 5 J/cm ²
Lungimea de undă	520-1200 nm
Durata luminii de pulsare	500-800 μs
Mod de operare	Continuu
Rata de repetare	maxim 2,0 Hz
Greutate sistem	520 gr
Transport și depozitare între utilizări și condiții de depozitare	Temperatură: -40 ° până la +70 °C Umiditate relativă: 10 % - 75% rH Presiune atmosferică: 500 - 1060 hPa
Condiții de funcționare	Temperatură: 10 ° - 35 °C Umiditate relativă: 30 % - 75 % rH Presiune atmosferică: 700 - 1060 hPa
Timpul de trecere de la temperatura minimă de depozitare între utilizări la temperatura minimă de operare, la o temperatură a mediului înconjurător de 20 °C	30 minute
Timpul de trecere de la temperatura maximă de depozitare între utilizări la temperatura maximă de operare, la o temperatură a mediului înconjurător de 20 °C	30 minute
Protecție împotriva șocurilor electrice	Tip de echipament de clasa a II-a

Adaptor	
Identificator de model	KSA-60B-200300D5
Producător Număr de înregistrare	Kuantech (Cambodia) Corporation Limited 83159238 Kuantech Co., Ltd. Taiwan branch
Abordare	Phum Chormpul, Khum P'pel Srok Tramkork, Takeo Province, Cambodia
Intrare Leșire	100-240 V; 50-60 Hz; 1,8 A 20 V cc; 3 A; 60 W
Randament mediu în mod activ Randamentul la sarcină redusă (10 %) Puterea absorbită în regim fără sarcină	91.7% 88.7% 0.11W
Conectivitate RF Frecvență de operare: Putere transmîțător:	2,402 MHz ~ 2,480 MHz Sub 0,6 mW

Declarație de conformitate simplificată: conform articolului 10(9) din declarația de conformitate UE, echipamentul radio de tip Bluetooth LE este în conformitate cu Directiva 2014/53/UE.

14. Semne și simboluri

	Informații importante privind utilizarea sau întreținerea aparatului.
	Un enunț sau un eveniment care indică un pericol posibil sau iminent, o problemă sau o altă situație neplăcută la utilizarea dispozitivului.
	Produsele marcate cu acest simbol îndeplinesc cerințele directivelor UE.
	Nu eliminați împreună cu deșeurile menajere! Eliminați în conformitate cu legislația țării dvs. și contribuiți la protecția mediului. Conform Directivei DEEE.
	Citiți manualul de utilizare.
	Unitate de alimentare separată.

	A nu se utiliza în baie.
IP30	Aparatul este protejat împotriva pătrunderii de obiecte cu un diametru mai mare de 2,5 mm, precum degetele, pentru protecția împotriva electrocutării.
	Clasa a II-a. Echipamente la care protecția împotriva electrocutării este asigurată prin utilizarea izolației duble sau întărite.

15. Notificare legală

Silkn Beauty Ltd își rezervă dreptul de a modifica produsele sau specificațiile pentru îmbunătățirea performanței, fiabilității sau a capacității de producție. Informațiile furnizate de Silkn Beauty Ltd. sunt considerate precise și fiabile la momentul publicării. Cu toate acestea, Silkn Beauty Ltd nu își asumă nicio responsabilitate cu privire la utilizarea acestora. Nicio licență nu este acordată implicit sau în alt mod în baza unui brevet sau a unor drepturi de brevetare ale companiei Silkn Beauty Ltd. Nicio parte a acestui document nu poate fi reprodusă sau transmisă în nicio formă sau prin niciun fel de mijloace, electronice sau mecanice, în niciun scop, fără aprobarea expresă, în scris, a companiei Silkn Beauty Ltd. Informațiile pot fi modificate fără notificare prealabilă.

Silkn Beauty Ltd are brevete și cereri de brevetare depuse și în curs de aprobare, mărci înregistrate, drepturi de autor sau alte drepturi de proprietate intelectuală cu privire la aparatul care constituie subiectul prezentului document. Furnizarea prezentului document nu vă conferă niciun fel de autorizație la aceste brevete, mărci înregistrate, drepturi de autor, sau alte drepturi de proprietate intelectuală, cu excepția celor prevăzute în mod expres în orice înțelegere scrisă încheiată de Silkn Beauty Ltd. Specificațiile pot fi modificate fără nicio notificare prealabilă. Silk'n și logo-ul Silk'n sunt mărci înregistrate ale Silkn Beauty Ltd, Alon Ha-Tavor 15, Caesarea, 3079516, Israel, www.silkn.eu, info@silkn.eu.



PB116670B



Manufacturer

Silk'n Beauty Ltd.
Alon Ha-Tavor 15
Caesarea, 3079516
Israel

Distributor

Invention Works B.V.
Galileistraat 17
3029 AL Rotterdam
The Netherlands

UK Representative

Silk'n UK Ltd.
2nd Floor, De Burgh House, Market Road
Wickford, Essex, SS12 0FD
United Kingdom



© 2023 Silk'n Beauty Ltd. All rights reserved.
Silk'n and the Silk'n logo are registered trademarks of Silk'n Beauty Ltd.