

Carëpet

Aspiratore e asciugatore multifunzione

per la toelettatura

degli animali domestici

D-CPG0001



DESCRIZIONE DEI SIMBOLI

L'uso dei simboli in questo manuale ha lo scopo di attirare la tua attenzione sui possibili rischi. I simboli di sicurezza e le spiegazioni che li accompagnano devono essere compresi perfettamente. Le avvertenze in sé non eliminano i rischi e non possono sostituire le azioni corrette per prevenire gli incidenti.



Questo simbolo, che indica un punto di sicurezza, rappresenta una precauzione, un avvertimento o un pericolo. Ignorare questo avviso può portare a un incidente per te stesso o per gli altri. Per limitare i rischi di lesioni, incendi o folgorazioni, segui sempre le raccomandazioni indicate.



AVVERTENZA - Per ridurre il rischio di lesioni, l'utente deve leggere il manuale di istruzioni. Prima di qualsiasi utilizzo, fare riferimento alla sezione corrispondente di questo manuale dell'utente.



Conforme agli standard di sicurezza applicabili.



Il simbolo del bidone per la raccolta differenziata indica che l'oggetto dovrebbe essere smaltito separatamente dai rifiuti domestici. L'oggetto dovrebbe essere consegnato per il riciclaggio in conformità con le normative ambientali locali per lo smaltimento dei rifiuti.

Separando un oggetto contrassegnato dai rifiuti domestici, aiuterai a ridurre il volume di rifiuti inviati agli inceneritori o alle discariche e minimizzare eventuali potenziali impatti negativi sulla salute umana e sull'ambiente.

DESCRIZIONE DEI SIMBOLI



Il triangolino 20 con la sigla PAP si riferisce al cartone ondulato di cui è composto il packaging.



Il triangolino 6 con la sigla PS si riferisce al Polistirene.



Il triangolino 4 con la sigla LDPE fa riferimento al polietilene a bassa densità.

AVVERTENZE PER LA SICUREZZA DEGLI UTENSILI ELETTRICI



AVVERTENZA Leggere tutte le avvertenze di sicurezza e tutte le istruzioni. La mancata osservanza delle avvertenze e delle istruzioni potrebbe causare scosse elettriche, incendi e/o lesioni gravi.

1. Sicurezza dell'area di lavoro

- a) **Mantenere pulita e ben illuminata l'area di lavoro.** Le zone disordinate o buie possono causare incidenti.
- b) **Non utilizzare gli utensili elettrici in atmosfere esplosive, in presenza di liquidi, gas o polveri infiammabili.**
Gli utensili elettrici producono scintille che potrebbero incendiare la polvere o i vapori.
- c) **Tenere i bambini e i passanti lontani durante l'uso di un utensile elettrico.**
Le distrazioni possono far perdere il controllo.

2. Sicurezza elettrica

- a) **Le prese degli utensili elettrici devono corrispondere alle prese dell'alimentazione elettrica. Non modificare mai la spina in alcun modo. Non utilizzare adattatori per utensili elettrici con messa a terra.**
- b) **Evitare il contatto del corpo con superfici messa a terra, come tubi, radiatori, forneli e frigoriferi.** C'è un aumentato rischio di scosse elettriche se il corpo è messo a terra.
- c) **Non esporre gli utensili elettrici alla pioggia o a condizioni umide.** L'ingresso di acqua in un utensile elettrico aumenterà il rischio di scosse elettriche.
- d) **Non abusare del cavo. Non utilizzare mai il cavo per trasportare, tirare o scollegare l'utensile elettrico. Tenere il cavo lontano da fonti di calore, olio, bordi taglienti o parti in movimento.** I cavi danneggiati o aggrovigliati aumentano il rischio di scosse elettriche.
- e) **Quando si utilizza un utensile elettrico all'aperto, utilizzare un prolunga adatta per l'uso esterno.**
L'utilizzo di una prolunga adatta per l'uso esterno riduce il rischio di scosse elettriche.
- f) **Se è inevitabile utilizzare un utensile elettrico in una posizione umida, utilizzare una fonte di alimentazione protetta da un dispositivo a corrente residua (RCD).** L'utilizzo di un RCD riduce il rischio di scosse elettriche.

3. Sicurezza personale

- a) **Per garantire la sicurezza personale durante l'utilizzo degli strumenti elettrici, è importante rimanere vigili, prestare attenzione a ciò che si sta facendo e usare il buon senso.** Non utilizzare mai uno strumento elettrico quando si è stanchi o sotto l'influenza di droghe, alcol o farmaci, poiché un attimo di distrazione può portare a lesioni gravi.

AVVERTENZE PER LA SICUREZZA DEGLI UTENSILI ELETTRICI

- b) **Utilizzare dispositivi di protezione individuale. Indossare sempre occhiali protettivi.** L'uso di dispositivi di protezione come maschere antipolvere, scarpe antiscivolo, caschi o protezioni uditive adeguate alle condizioni ridurrà il rischio di lesioni personali.
- c) **Prevenire l'avviamento accidentale. Assicurarsi che l'interruttore sia in posizione "spento" prima di collegare la fonte di alimentazione e/o la batteria, di prendere o trasportare l'utensile.** Trasportare gli utensili con il dito sull'interruttore o attivare gli utensili che hanno l'interruttore acceso evita agli incidenti.
- d) **Rimuovere qualsiasi chiave di regolazione o chiave inglese prima di accendere l'apparecchio.** Una chiave o una chiave inglese lasciata attaccata a una parte rotante dell'attrezzo elettrico potrebbe causare lesioni personali.
- f) **Vestiti adeguatamente. Non indossare vestiti larghi o gioielli. Tieni i capelli, i vestiti e i guanti lontani dalle parti in movimento.** Vestiti larghi, gioielli o capelli lunghi possono rimanere impigliati nelle parti in movimento.
- g) **Se sono forniti dispositivi per la connessione di impianti di aspirazione e raccolta polveri, assicurati che siano collegati e utilizzati correttamente.** L'utilizzo della raccolta polveri può ridurre i rischi correlati alla polvere.

4. Uso e cura degli attrezzi elettrici

- a) **Non forzare l'apparecchio. Utilizza l'apparecchio corretto per la tua applicazione.**
L'apparecchio elettrico corretto svolgerà il lavoro in modo migliore e sicuro al ritmo per cui è stato progettato.
- b) **Non utilizzare l'attrezzo elettrico se l'interruttore non lo accende e spegne.** Qualsiasi apparecchio elettrico che non può essere controllato con l'interruttore è pericoloso e deve essere riparato.
- c) **Scollegare la spina dalla fonte di alimentazione e/o la batteria dall'apparecchio prima di effettuare qualsiasi regolazione, cambiare accessori o riporre gli attrezzi elettrici.** Tali misure preventive di sicurezza riducono il rischio di avviare accidentalmente l'apparecchio elettrico.
- d) **Tenere gli apparecchi elettrici inutilizzati fuori dalla portata dei bambini e non permettere a persone non familiari con l'apparecchio elettrico o queste istruzioni di utilizzarlo.** Gli apparecchi elettrici sono pericolosi nelle mani di utenti non addestrati.
- e) **Mantenere gli apparecchi elettrici. Verificare la presenza di disallineamenti o bloccaggi delle parti mobili, rottura di parti e qualsiasi altra condizione che potrebbe influire sull'operatività dell'attrezzo elettrico.**
Se danneggiato, far riparare l'attrezzo elettrico prima dell'uso. Molti incidenti sono causati da attrezzi elettrici mal mantenuti.
- f) **Mantenere affilati e puliti gli utensili da taglio.** Gli utensili da taglio mantenuti correttamente con lame affilate sono meno inclini a bloccarsi e più facili da controllare.

AVVERTENZE PER LA SICUREZZA DEGLI UTENSILI ELETTRICI

- g) **Utilizzare l'apparecchio elettrico, gli accessori e le punte degli utensili ecc. in conformità con queste istruzioni, tenendo conto delle condizioni di lavoro e del lavoro da eseguire.**
L'utilizzo dell'attrezzo elettrico per operazioni diverse da quelle previste potrebbe causare una situazione pericolosa.

5.Servizio

- a) **Fai controllare il tuo apparecchio da un tecnico qualificato che utilizzi solo parti di ricambio identiche.**
Ciò garantirà che la sicurezza dell'attrezzo elettrico sia mantenuta.
- b) **Attenzione!** Se è necessario sostituire il cavo di alimentazione, ciò deve essere fatto dal produttore o dal suo rappresentante al fine di evitare un rischio per la sicurezza.

AVVERTENZA DI SICUREZZA E APPLICAZIONE GIORNALIERA

L'utilizzo del prodotto per scopi diversi da quelli esplicitamente indicati nel manuale potrebbe causare danni all'apparecchio e costituire un serio pericolo per l'utente.

Questo prodotto è destinato esclusivamente all'uso domestico e non per scopi commerciali o industriali, né per ambienti esterni o umidi.

È vietato dare questo prodotto a bambini o a persone con basse capacità fisiche, sensoriali o intellettive o con mancanza di esperienza e conoscenza per un uso indipendente.

Coloro che possono utilizzare il prodotto in modo sicuro devono comprendere completamente i metodi di utilizzo sicuro e i rischi del prodotto. I bambini non dovrebbero utilizzare il prodotto se non sotto la supervisione di adulti con le condizioni sopra indicate.

Prestare attenzione alla sicurezza durante l'uso del prodotto e degli accessori. Vietato utilizzare i prodotti come giocattoli per bambini.

Si prega di non toccare la spina di alimentazione e il prodotto con le mani bagnate, e di non aspirare capelli e liquidi.

Si prega di non utilizzare questo prodotto quando il cavo di alimentazione o la spina di alimentazione sono danneggiati.

Si prega di non smontare il prodotto. Il montaggio errato può causare scosse elettriche o incendi.

Si prega di contattare il servizio post-vendita quando è necessaria manutenzione.

Si prega di non inalare liquidi infiammabili o combustibili come la benzina, e di non usarli in ambienti con gas infiammabili e combustibili.

Non tirare il cavo di alimentazione con forza, non posizionare oggetti pesanti sulla parte superiore della macchina, e fare attenzione a non pizzicare il cavo di alimentazione quando si chiude il coperchio.

È severamente vietato aspirare sigarette e fiammiferi con fuliggine calda e altri oggetti infuocati, fumanti e ad alta temperatura.

Si prega di non mettere oggetti sulla bocca di aspirazione o bloccare la bocca di aspirazione durante l'uso.

Dopo l'uso e prima della manutenzione o della sostituzione delle parti, si prega di staccare la spina dalla presa, ed è severamente vietato utilizzare il prodotto sotto tensione.

Non conservare all'aperto o in luoghi facilmente umidi.

Si prega di non utilizzare prodotti con agenti aromatici e forte profumo per pulire il filtro. I prodotti chimici possono causare incendi.

Se il cavo di alimentazione è danneggiato, si prega di contattare personale professionale per la sostituzione. Non è consentita la sostituzione da parte di personale non autorizzato.

Attenzione!

Si prega di non operare o collegare il cavo di alimentazione con le mani bagnate per evitare guasti o scosse elettriche, è strettamente proibito;

Vietato fumare sigarette e altri materiali altamente infiammabili;

Si prega di non utilizzare il dispositivo in luoghi con gas o liquidi infiammabili;

L'inalazione di gas o liquidi altamente infiammabili può causare incendi o esplosioni;

Quando si utilizza per la prima volta, fare attenzione se c'è un odore particolare durante l'uso. Se c'è

un odore di bruciato persistente, smettere immediatamente di utilizzare il dispositivo;

Si prega di mantenere il contenitore della polvere e il filtro puliti per un lungo periodo di tempo;

L'uso a lungo termine con contenitori della polvere e filtri sporchi può portare a situazioni imprevedibili come un aumento del carico della macchina e surriscaldamento;

Durante la manutenzione, è necessario scollegare il cavo di alimentazione e tagliare l'alimentazione della macchina prima dell'operazione;

Quando l'alimentazione non è scollegata, ci potrebbero essere scosse elettriche, incidenti e lesioni causate dall'avvio accidentale durante la manutenzione;

Se la temperatura della macchina aumenta in modo anomalo durante l'uso, smettere immediatamente di utilizzarla;

In caso di riscaldamento anomalo del motore, interrompere l'operazione. Se la porta di aspirazione è bloccata, interrompere l'operazione tempestivamente, estrarre il contenitore della polvere, confermare che la porta di aspirazione e il filtro sono puliti, e quindi riutilizzarli dopo 30 minuti;

Assicurarsi di utilizzare ciascun filtro quando è completamente installato;

Assicurarsi di installare e utilizzare il filtro. La rimozione del filtro può portare a guasti incontrollabili come l'arresto del motore, la temperatura anomala del motore, ecc.;

Prestare attenzione alle lame affilate per evitare graffi;

Alcuni accessori hanno lame taglienti a causa dei requisiti funzionali. Prestare attenzione alla sicurezza durante l'uso.

USO PREVISTO

La macchina è progettata per la pulizia degli animali domestici, integrando le funzioni di toelettatura, rimozione del pelo morto, rifinitura, asciugatura e aspirazione.

Contenuto della confezione

Nota: Ti preghiamo di rimuovere gli accessori dal contenitore della polvere e verificare se gli accessori sono completi.



| | | |
|---|--------------------------------------|---|
| 1. On/off e regolazione velocità | 2. Serbatoio per raccolta polvere | 3. Serratura del raccogliore di polvere |
| 4. Bocchetta di soffiaggio e aspirazione | 5. Spazzola per la pulizia | 6. Asciugacapelli |
| 7. Pettini per tagliacapelli x 4 pezzi (6 mm / 12 mm / 18 mm / 24 mm) | 8. Testina per la rimozione del pelo | 9. Testina per la rifinitura |
| 10. Testina per la cura del pelo | 11. Borsa porta accessori | |

SPECIFICHE TECNICHE

| | |
|--------------------------------------|---|
| Modello | D-CPG0001 |
| Voltaggio/Frequenza | USA versione: 120V~60Hz / EU Versione: 230V ~60Hz |
| Carico di corrente del motore | USA versione: 2.5A / EU Versione: 1.5A |
| Carico di corrente di riscaldamento | USA versione: 0.5A / EU versione: 0.3A |
| Capacità del serbatoio della polvere | 4L |

Funzionamento

Prima dell'utilizzo

Rimuovere qualsiasi materiale di imballaggio e parti sfuse dall'unità. Verificare gli accessori prima dell'uso. Devono essere compatibili con la macchina e il vostro scopo.



La macchina emette certi rumori durante il funzionamento. Per aiutare i vostri animali domestici ad adattarsi, prima di qualsiasi operazione, accenderlo per un po' e tenerlo lontano dagli animali. Quindi potete continuare il vostro lavoro di pulizia e toelettatura.

1. Selezione degli accessori

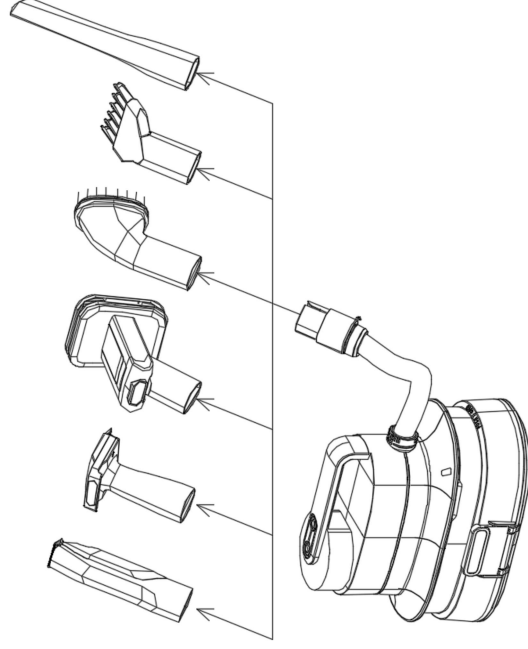

1.1 Collegare la testina dell'accessorio alla macchina attraverso il tubo.

1.2 Scegliere la testina adatta per i diversi scenari di utilizzo.

Funzionamento

- **Testina per la rifinitura:** può rasare i peli dell'animale domestico e aspirarli contemporaneamente nel contenitore della polvere, così da assicurare che non vi siano residui durante il processo. Attenzione! Le forbici hanno lame affilate, non applicare una forza eccessiva per evitare di graffiare persone e animali domestici.

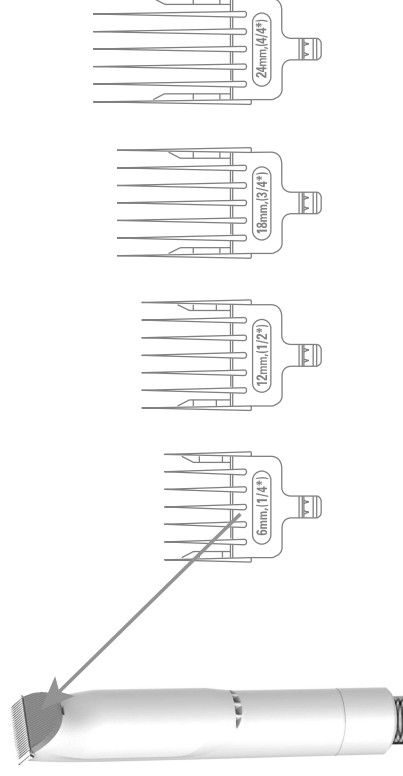

- **Pettini guida:** con 4 pettini distanziatori removibili: 6mm/12mm/18mm/24mm da installare sulla testina di rasatura, che è comoda per tagliare i capelli di diverse lunghezze e creare diversi stili di capelli.

Nota: Gli oggetti sono sparsi e piccoli, per favore riponili adeguatamente quando non li utilizzi.

Come assemblare il pettine distanziatore nella testina di rifinitura?

Allineare la posizione → Premere con il dito per sentire il "click".

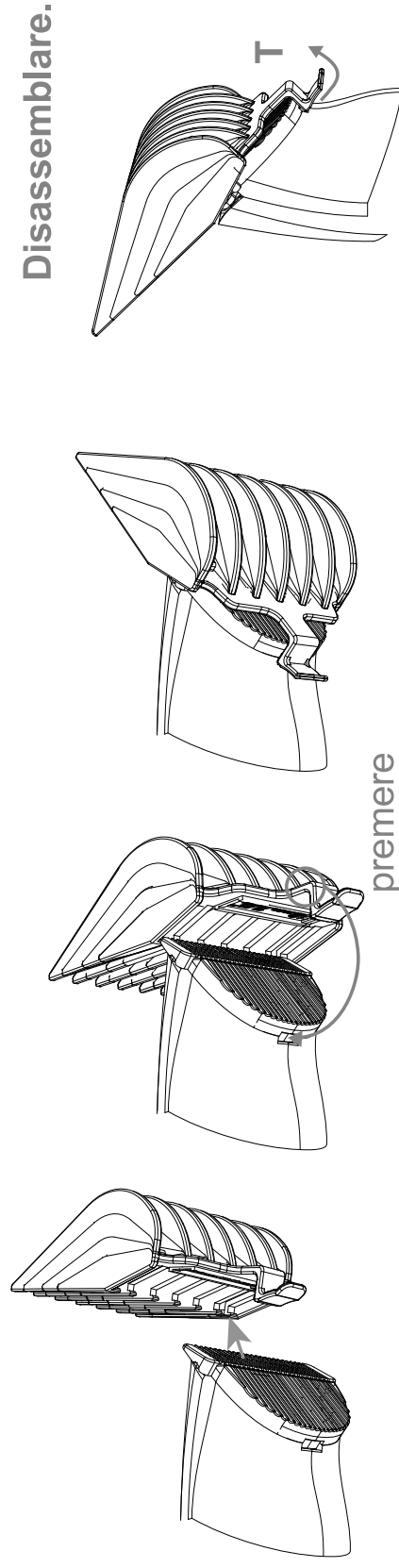

Funzionamento



Testina per rimozione del pelo

Installare la testina al tubo flessibile, accendere la macchina per rimuovere i peli sciolti e aspirare lo sporco aderente sul pelo nella vaschetta raccogli-polvere.



Testina per toelettatura

Utilizza una spazzola per la cura dei capelli per rimuovere delicatamente i peli e la forfora dal manto del cucciolo mentre previeni nodi e grovigli. Inoltre, è ideale per distribuire gli oli naturali attraverso il pelo del cucciolo per renderlo sano, lucido e morbido.



Spazzola per la pulizia

Per raccogliere i peli degli animali domestici che cadono sul tappeto, divano e pavimento.



Beccuccio per soffiare e aspirare

Asciugare rapidamente i peli degli animali domestici, soffiare o assorbire i peli e la polvere caduti.



Asciugacapelli ad aria calda

La temperatura dell'aria calda è di circa 40°C. Usa un asciugacapelli ad aria calda per asciugare rapidamente i capelli mentre pettini/massaggi/gratti il tuo animale domestico.

Funzionamento

2. Accensione/spengnimento



- 2.1 Premere l'interruttore on/off per accendere la macchina, essa si avvierà automaticamente alla velocità più bassa.
- 2.2 Premere il pulsante del regolatore di velocità per selezionare la velocità richiesta per diverse situazioni di utilizzo.

3. Conversione soffiaggio e aspirazione.

Questo prodotto ha due funzioni: aspirazione e soffiaggio.

Ruotare l'interfaccia del tubo a sinistra e a destra per effettuare la commutazione tra l'aspirazione e il soffiaggio ad aria calda.

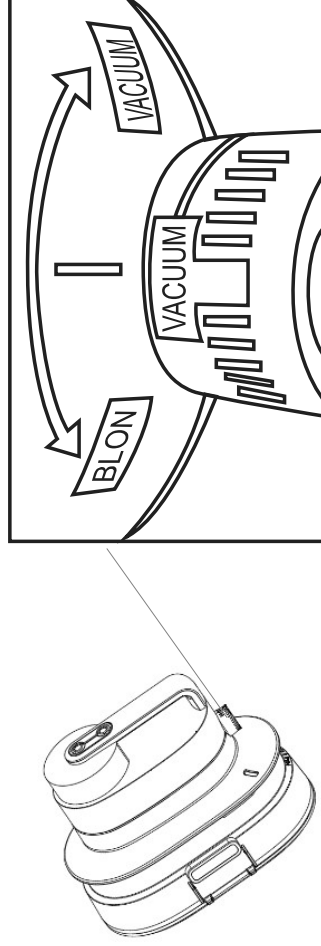

- 3.1 Ruota il convertitore di 180° verso sinistra, con un suono di "click", la modalità cambierà in soffiaggio;
- 3.2 Se serve la funzione di aspirazione, ruota il convertitore di 180° tornando alla posizione originale.

Funzionamento

4. Pulizia del serbatoio della polvere

Per pulire il serbatoio della polvere, mirare al bidone della spazzatura, premere il gancio su uno dei due lati (ce n'è uno su ciascun lato, per un totale di due) per svuotare la spazzatura, quindi chiudere semplicemente il coperchio del serbatoio della polvere agganciandolo.



Spingere



- svuotare la polvere nel serbatoio della polvere
- rimuovere il serbatoio della polvere
- pulire il serbatoio della polvere
- asciugare il serbatoio della polvere
- installare il serbatoio della polvere

MANUTENZIONE

Pulizia Filtro

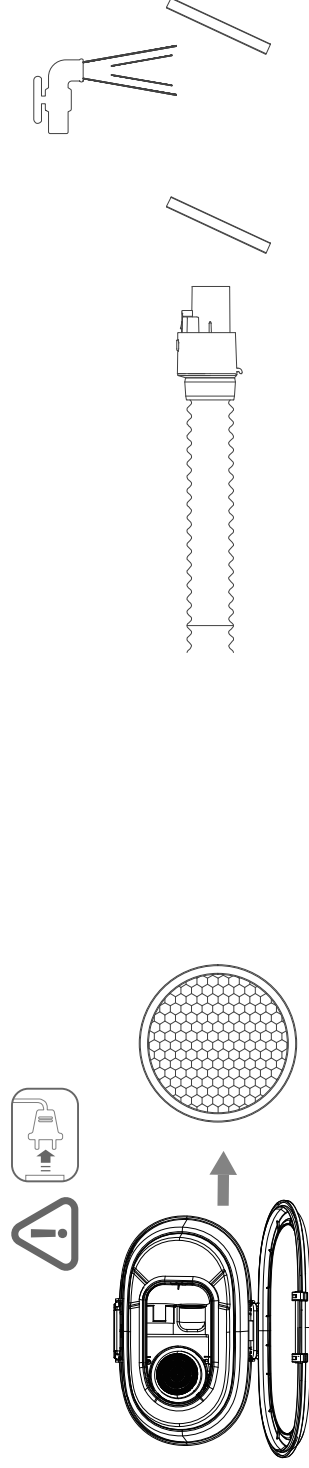

1. Apri il contenitore della polvere, prendi il filtro.

2. Aspira il filtro o lavalo per pulirlo.

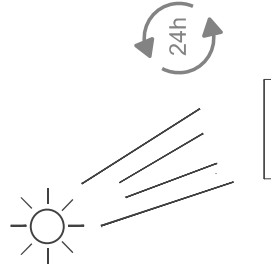

3. Dopo la pulizia, lascia il filtro asciugare in un luogo ventilato per almeno 24 ore.

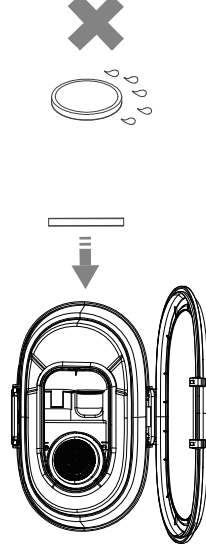

4. Rimetti il filtro al suo posto originale solo dopo che è completamente asciutto, assicurati di installarlo correttamente.

Note:

- * Prima di pulire il filtro, scollegare l'alimentazione elettrica.
- * Prima di pulire il filtro, scollegare l'alimentazione elettrica.
- * Il filtro deve essere asciugato prima di essere reinstallato nella macchina.
- * Il filtro non asciugato può causare cortocircuiti e malfunzionamenti della macchina.

CONSERVAZIONE

CONSERVAZIONE

Conservare la macchina, le istruzioni per l'uso e, se necessario, gli accessori nell'imballo originale. In questo modo avrete sempre a portata di mano tutte le informazioni e le parti.

Imballare bene il dispositivo o utilizzare l'imballaggio originale per evitare danni durante il trasporto. Tenere sempre la macchina in un luogo asciutto.

GARANZIA CONVENZIONALE OFFERTA DA DOMETHICS SRL

La presente garanzia convenzionale è offerta da Domethics S.r.l. avente sede legale in Via Pietro Micca 20, 10121 Torino

La presente garanzia non pregiudica i rimedi di cui il consumatore dispone per legge, a titolo gratuito, in caso di difetti di conformità nei confronti del venditore.

Durata della garanzia convenzionale

La garanzia ha una durata di 24 mesi dalla data di acquisto del prodotto.

Esclusione della garanzia convenzionale

La garanzia non opera qualora il guasto non dipenda da un difetto di conformità esistente al momento della consegna, quale ad esempio: usura (tenuto conto della vita media del prodotto), negligenza, trascuratezza d'uso, cattiva manutenzione per mancato rispetto di quanto raccomandato nei libretti d'uso, regolazioni incomplete, errata installazione e/o allacciamento agli impianti di alimentazione e scarico, laddove imputabili al consumatore, impianti di alimentazione e scarico non a norma, non correttamente mantenuti o che per le loro caratteristiche non consentono una installazione a regola d'arte e da danni di trasporto, laddove imputabili al consumatore.

La presente garanzia copre soltanto i difetti di conformità del prodotto e pertanto non vi rientrano i controlli e la manutenzione periodiche, come pure quelli per le dimostrazioni di funzionamento.

Oggetto della garanzia convenzionale

Qualora nel periodo di validità della garanzia sia accertato e riconosciuto un difetto di conformità del prodotto esistente al momento della consegna, il consumatore avrà diritto al ripristino della conformità del prodotto mediante riparazione del prodotto o alla sostituzione dello stesso.

Resta inteso che si provvederà alla sostituzione del prodotto (con il medesimo prodotto o, qualora non fosse possibile, con un altro con caratteristiche equivalenti o migliori), in luogo della riparazione, solamente nel caso in cui quest'ultima sia oggettivamente impossibile o eccessivamente onerosa.

Durante il periodo di vigenza della garanzia, nel caso in cui il centro di assistenza autorizzata accerti che il mal funzionamento non dipende da un vizio di conformità, può essere richiesto al consumatore il rimborso del costo sostenuto dai tecnici per la verifica. Tale rimborso ammonterà ad un importo ragionevole e verrà preventivamente indicato al consumatore.

Salvo prova contraria, si presume che i difetti di conformità che si manifestano entro un anno dalla consegna del prodotto esistessero già a tale data, a meno che tale ipotesi sia incompatibile con la natura del prodotto o con la natura del difetto di conformità.

Gli eventuali interventi di riparazione o sostituzione non estendono la durata della garanzia originaria che decorre sempre dalla data della consegna/acquisto.

Estensione territoriale e procedura per far valere la garanzia

La garanzia è valida solo per il territorio italiano (compresi la Repubblica di San Marino e lo Stato della Città del Vaticano), pertanto nel caso il difetto sia riscontrato su un prodotto acquistato ed installato sul territorio italiano, il consumatore può rivolgersi direttamente a Domethics S.r.l. Corso Giulio Cesare 14 Torino (contact.us@domethics.com) che presterà la garanzia secondo le condizioni in vigore.

Limitazioni della responsabilità del produttore

Domethics S.r.l. declina ogni responsabilità per eventuali danni che possano derivare, in modo diretto o indiretto, a persone, cose e animali per la mancata osservanza di tutte le prescrizioni indicate nell'apposito libretto istruzioni d'uso e concernenti specialmente le avvertenze in tema di installazione, uso e manutenzione del prodotto.

FAQ

| Guasto | Possibili cause | Soluzione |
|--|---|---|
| Il motore non gira | <ol style="list-style-type: none">1. Verifica se la spina di alimentazione è inserita saldamente.2. Verifica se la presa di corrente ha l'elettricità necessaria.3. Verifica se l'interruttore dell'aspirapolvere è acceso. | <ol style="list-style-type: none">1. Ricollegare l'alimentazione, assicurarsi che la presa di corrente abbia l'elettricità necessaria e accendere l'interruttore. |
| Aspirazione indebolita | <ol style="list-style-type: none">1. Verificare se l'elemento del filtro è bloccato.2. Verificare se i capelli nel contenitore della polvere sono troppo pieni. | <ol style="list-style-type: none">1. Rimuovere i capelli in tempo |
| Ci sono rumori anomali durante il funzionamento. | <ol style="list-style-type: none">1. Verificare se l'elemento del filtro è bloccato. | <ol style="list-style-type: none">1. Rimuovere gli ostruiti in tempo.2. Se dopo aver rimosso l'ostruzione si sente ancora del rumore, smettere di usarlo e contattare il servizio di assistenza post-vendita dell'azienda. |
| Arresto improvviso. | <ol style="list-style-type: none">1. La spina del cavo di alimentazione non è inserita.2. Il contenitore della polvere è bloccato o l'uscita d'aria è bloccata, causando l'avvio della protezione del termostato del motore. | <ol style="list-style-type: none">1. Reinserire la spina del cavo di alimentazione.2. Spegnerne l'interruttore, pulire i rifiuti del contenitore della polvere e attendere 30 minuti prima di accenderlo. |

Supporto clienti

Se hai altre domande o commenti sul tuo prodotto, puoi iniziare visitando per consigli di supporto, domande frequenti e informazioni sugli accessori. Se hai bisogno di ulteriore assistenza, contattaci tramite contact.us@domethics.com

Carëpet

è un brand registrato di: DOMETHICS SRL Via Pietro Micca, 20 10122 Torino www.domethics.com