

Carëpet

Smart pet feeder & water dispenser

User's guide

Smart Edition

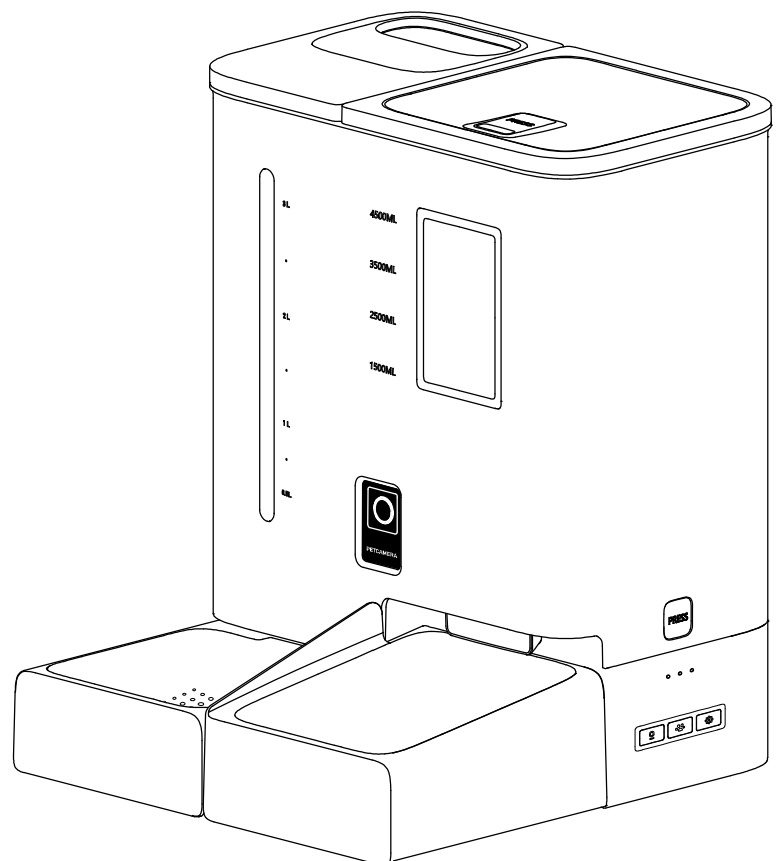

Please read the instruction manual carefully before using the product.

Safety Notes

1. When using this product with children, please use it with the parent.
2. Do not use the product for pets that cannot reach the food bowl or have physical disabilities.
3. Do not immerse the base part in water, as it may damage the control panel and other electronic components.
4. Do not place any foreign objects in the product, as this may cause equipment abnormality or risk of accidental ingestion by pets.
5. Do not place wet food or spoiled pet food inside the product.
6. Do not disassemble or modify the product by yourself.
7. If the product is malfunctioning or has damaged parts, please do not try to repair the feeder by yourself, and contact the dealer or customer service to solve the problem.
8. When not using the product or before cleaning the product, please be sure to unplug the power supply.
9. If the power plug of this product is damp, please turn off the power at the socket and do not try to unplug the power plug.

Cautions

1. Please do not allow your pet to chew or swallow any of the accessories. If you are concerned about the power cord, please purchase a wire conduit (hard plastic protector) at a hardware store to protect the power cord.
2. The ambient temperature for normal operation of this device is 0°C~ 40°C, please do not place the feeder in the sun or in a place where the ambient temperature does not match.
3. Please use an alkaline 1 size battery for power supply. Do not use rechargeable batteries.
4. Please check the battery regularly. Be sure to replace the batteries with new ones if you are traveling for a long time or on business.
5. Do not lift the feeder directly from the lid, food bucket or food bowl. Use both hands to lift and carry the feeder by dragging the base while keeping the unit in an upright position.
6. Please use dry food with a size range of 3–10mm. Avoid jamming or clogging of the food outlet due to oversized food.
7. Please read and follow all important instructions listed on the feeder and packaging.

Packing List

After opening the product package, please make sure the pet feeder is intact, please check the list to make sure the accessories are complete.

Main unit

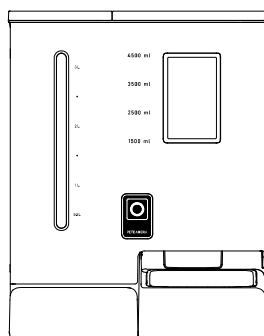

Accessories

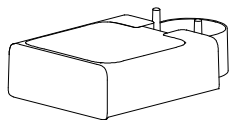

① Water bowl tray

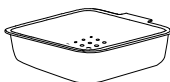

② Water bowl

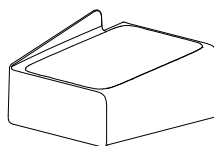

③ Food tray



④ Food bowl

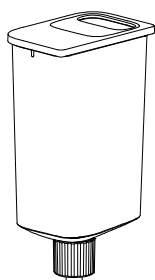

⑤ Water Purification Bucket

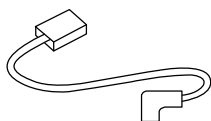

⑥ Power Cord

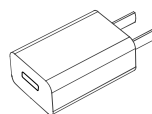

⑦ Power Adapter

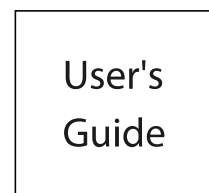

⑧ User's Guide

*In order to provide better products, we regularly make product improvements. When the product picture is slightly different from the real thing, please refer to the real thing.

Product Drawing

Front view

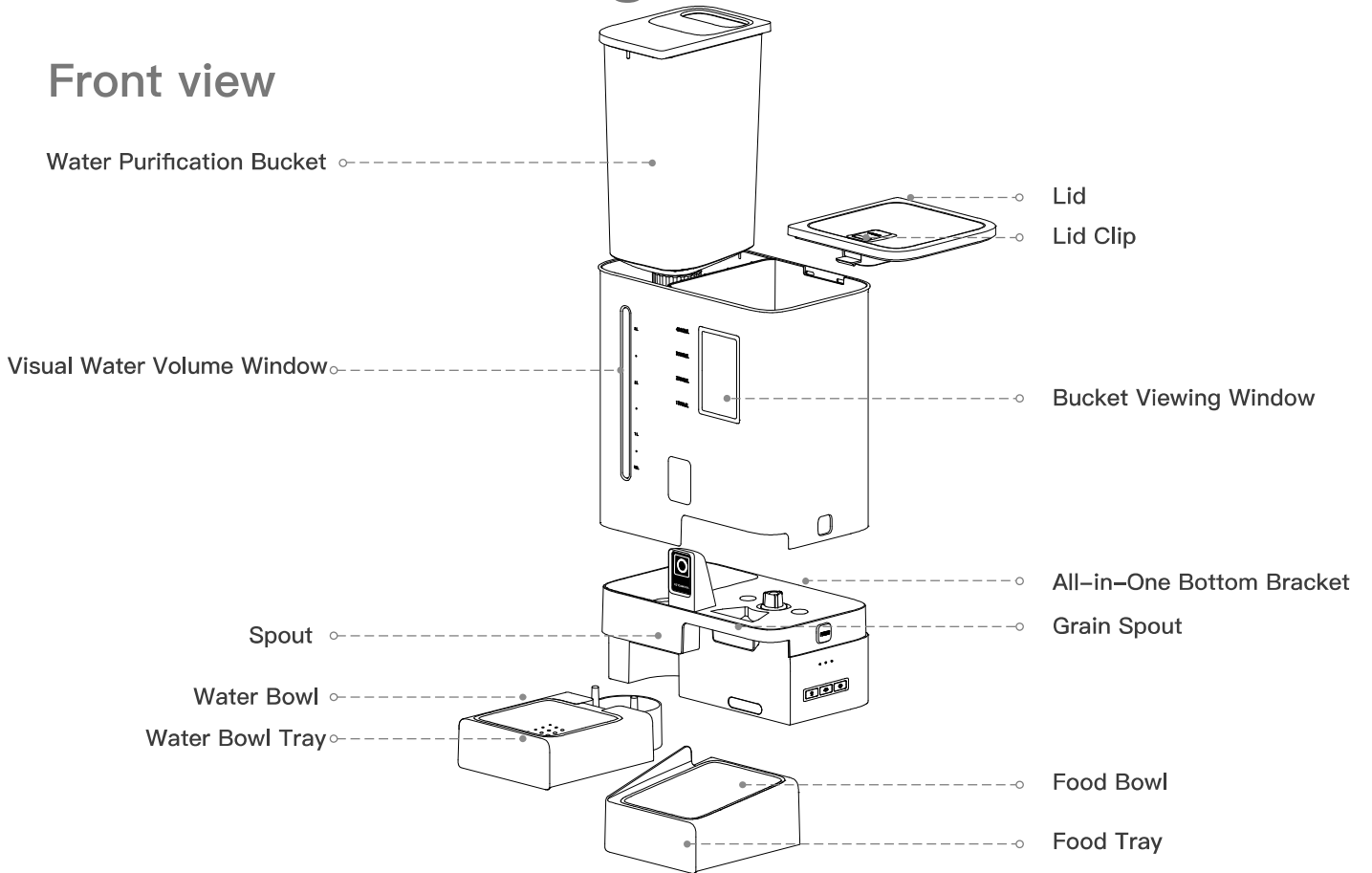



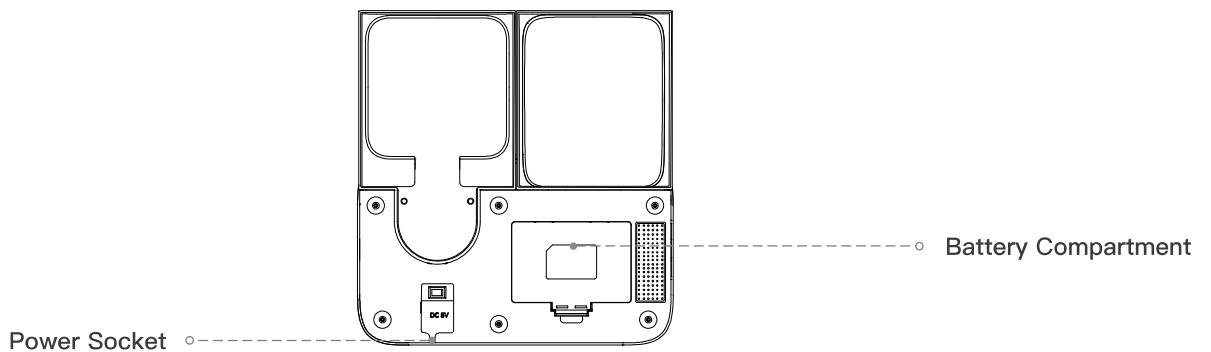

Bottom view

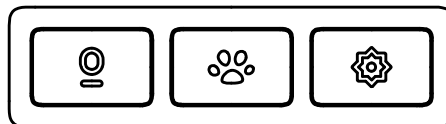

Button Description



-  Recording: Press and hold for 1 second to start recording with a "Tick" sound, release to end recording with two "Tick" sounds. Recording supports up to 10 seconds.
-  Feeding key: Press it to dispense one serving of food, and it will play once when there is recording. Press the button for 30 seconds without operation, the button will be locked with a "di" sound, press and hold the button again for 3 seconds and the button will be unlocked with two "di" sound.
-  Reset: Press and hold the key for 6 seconds to make a "drop" sound, the device will be reset and the network information, feeding records and recording data will be cleared. Under the unlocked state, you can press and hold the key  to restore the factory settings; under the locked state, any key cannot be operated.

Notes:

- 1) The key is automatically locked without operation for 30 seconds.
- 2) Key use needs to be in key unlocked state to be effective.

Indicator light color	Indicator Signal	Device Status
White	Flashing	Networking in progress
	Bright	Network Connection Successful
Red	Fast flashing	Software Upgrade Abnormal
	Slow flashing	Motor blocked / Grain outlet blocked
	Bright	Battery low

Notes:

When the device malfunctions (low battery, motor blocked, grain outlet blocked)
App will push abnormal reminder

Installation sequence

(1) Take out the food tray (with bowl) from the grain bin

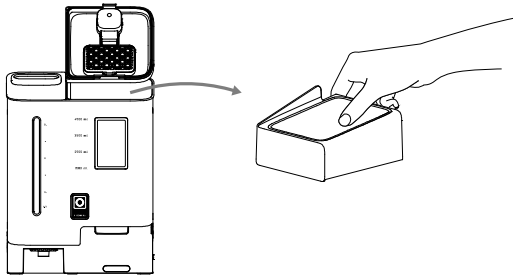

(2) Take out the water bowl tray (including bowl with water hole) from the color box

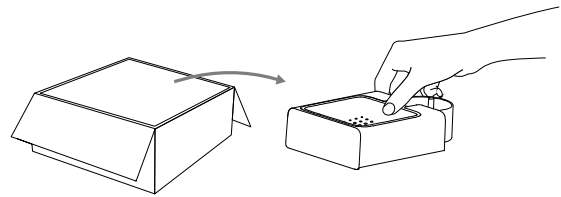

(3) Place the base of the feeder on a horizontal plane, take out the water bowl and food tray in turn and snap them to the base.

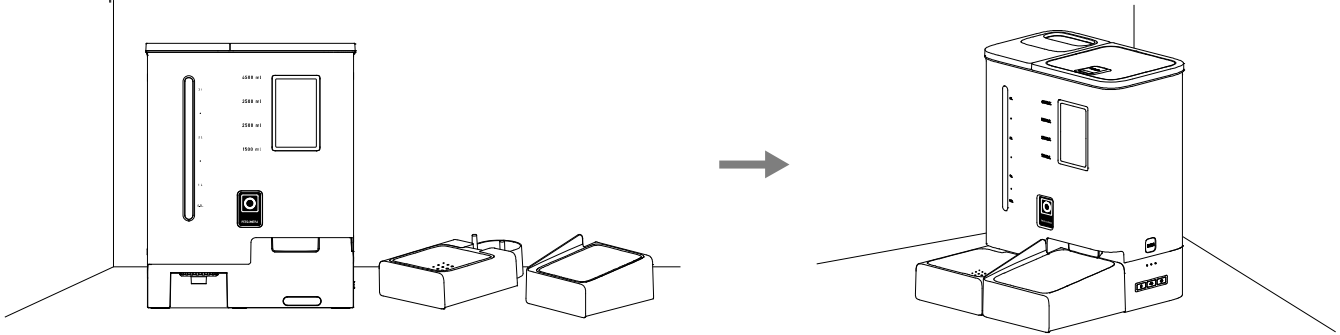

Maintenance instructions

1. For your pet's health, it is recommended to clean the feeder regularly.
2. You can clean the product when there is scale in the water tank, the food bucket starts to get dirty and there is a lot of loose food in the food chute. The top cover of the food, food bucket, water bucket and food bowl can be disassembled directly, and can be rinsed out directly with water.
3. The electronic main board at the bottom is not removable, please wipe it off with a cloth or wet paper towel.
4. Please do not put the product into the dishwasher, otherwise it will be permanently damaged!

Cleaning instructions

(1) Lift out the water purification bucket

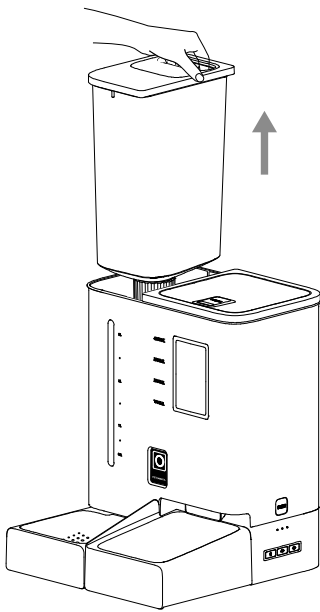

(2) Open the lid and empty the grain bucket

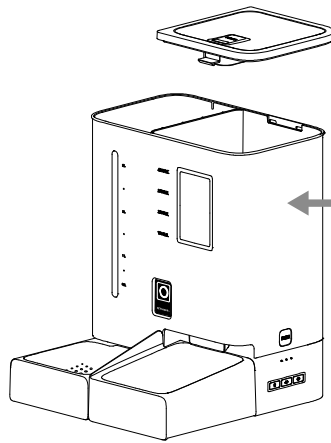

(3) Lift up the all-in-one machine, the bottom bracket does not move

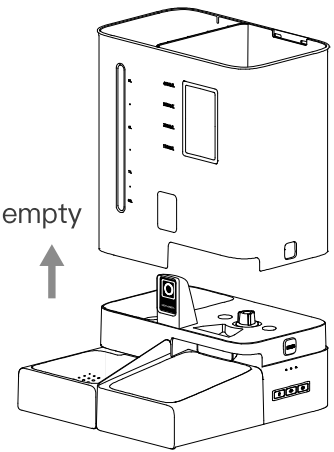

The grain is empty

(4) Rinse in clean water or with food grade detergent and air dry

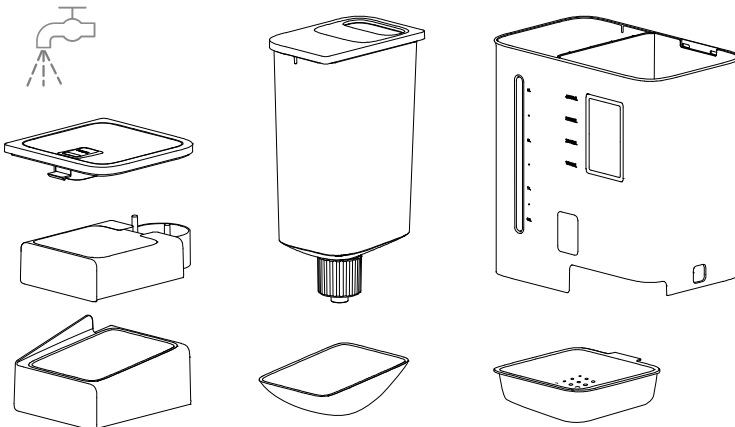

(5) The base of the all-in-one machine can be wiped with a damp towel, do not rinse with water.

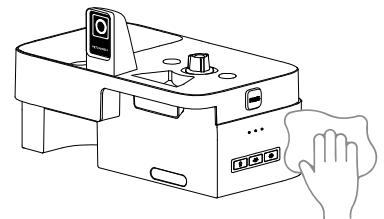

Specification

Water Tank Capacity: 4L

Food Tank Capacity: 5L

Power supply: DC 5V/1A

Power adapter: 3 alkaline 1 batteries (batteries need to be purchased)Power supply adapted to AC110–240V input, DC5V output

Product weight: 2.88kg

Packing size: 31.7*19.5*43.5cm

Instructions for Use

01 | Assembly

© Assemble in the order of installation is completed.

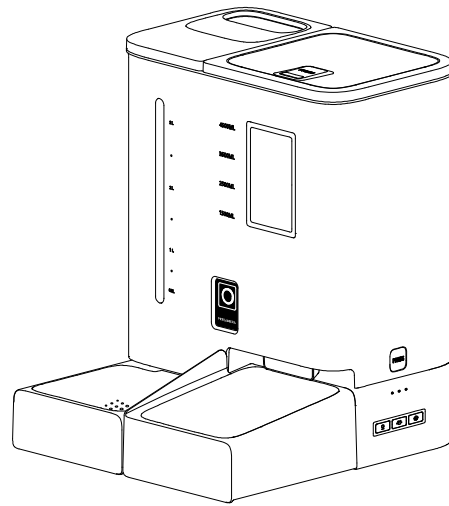

02 | Connect the power supply

- © Plug the 5V/1A power adapter into a wall outlet and connect the unit.
- © Open the battery compartment at the bottom of the device and install 3 alkaline AA batteries (not necessary) to prevent power outage.
- © The LED lights up to indicate that the feeder is energized.

Notes:

- 1) Batteries need to be purchased by yourself.
- 2) Make sure all parts are clean and completely dry before turning on the power.

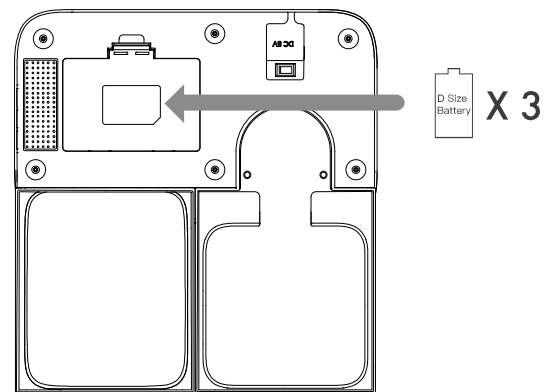
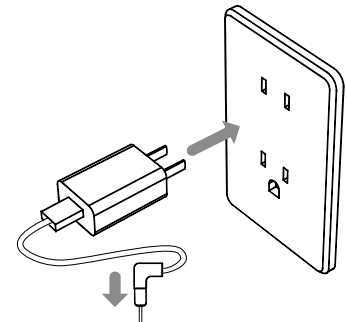

03 | Pour water and pet food

© Start by unscrewing the spout lid, adding clean water to the left bucket, dry pet food to fill the food bucket, stabilize the tank, and close the lid of the food bucket.

Notes:

- 1) Do not use canned, wet or damp pet food.
- 2) According to the number of pets fed, observe the water level window at appropriate intervals and add sufficient amount of clean water.

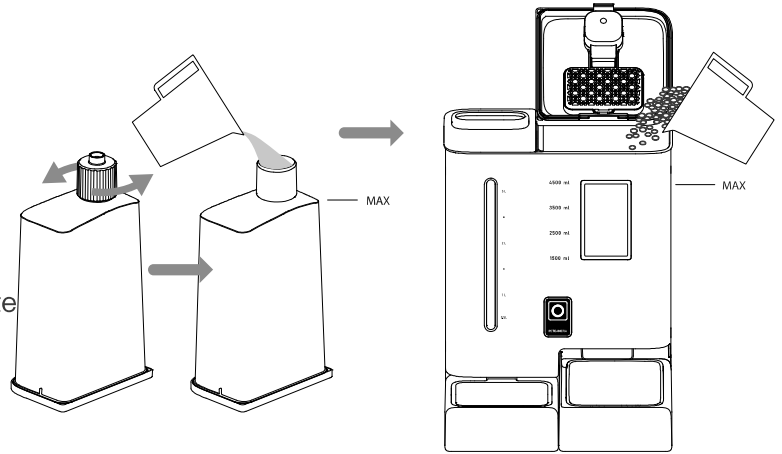

04 | Recording

© Press and hold the recording button for one second, start recording when you hear a "di" sound, release it to end the recording with two "di".

The recording can be up to 10 seconds long and you can change your recording each time you repeat the process.

Notes:

- 1) In the case of already recorded, short press once to play one recording.
- 2) After food out, play 1 recording to remind your pet to eat.

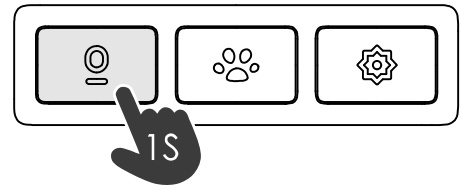

05 | Lock/Unlock

© 30 seconds key no operation "di" a key to lock, long press again for 3 seconds "di" two sound key to unlock.

© Unlocked state can long press the key  to restore the factory settings

Notes:

- 1) Locked state of any key can not be operated, must be unlocked to normal use.
- 2) The locked state does not affect the operation of the App.

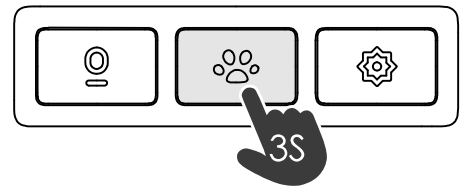

06 | Feeding

© Manual feeding: one short press will produce one portion of food, and when there is a recording, the recording will be played once after the food is produced.

Notes:

The feeding schedule will not be affected.

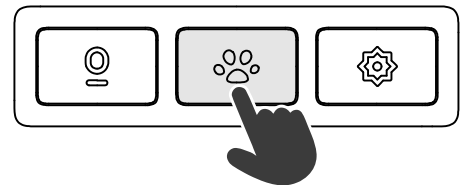

07 | Reset

© Press and hold for 6 seconds to make a "drop" sound, the device will restore the factory settings, and the network information, feeding plan and recording data will be cleared.

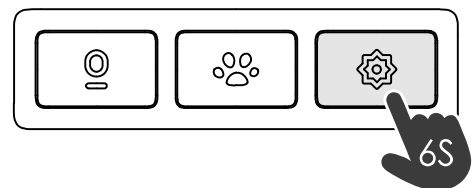

08 | Fault alarm

© Grain blockage detection: before feeding, the feeder will detect the grain channel, in case of grain channel blockage, in order not to aggravate the problem, the equipment will not perform feeding (including manual feeding and scheduled feeding), until the grain channel is unblocked, the fault is lifted, the equipment can operate normally.

Carepet APP Specific Operations



Notes:

- ① After scanning the code to download the App and register, please make sure that the indicator light of the device is blinking and it is in the stage of network distribution;
- ② If the indicator light is not flashing, you need to long press 3S to unlock the device, and then long press 6S to reset the device, and then reconnect to the network.

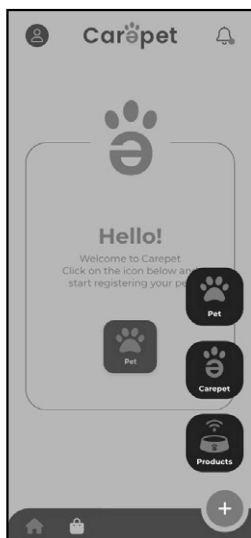

2. Enter the home page of the App and add devices pressing on "Products"



3. First open the phone Bluetooth and allow permissions, enter the interface, and start the device search

1. Scan the QR code to download the exclusive App, register and log in



4. Select your device and start the connection

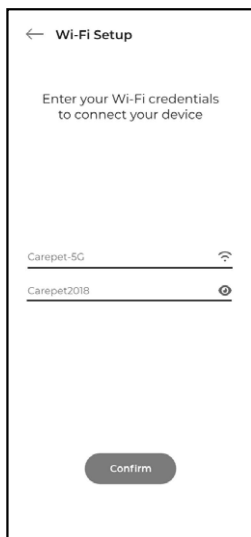

5. Enter the Wi-Fi password



6. Add successfully



7. Enter the home page, you can click on the video, view the video content



8. Real-time view, high-definition quality

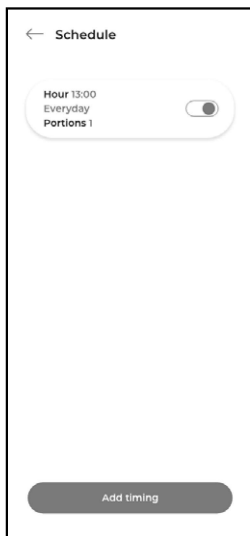

9. Click the home page "feeding program" to add timed feeding

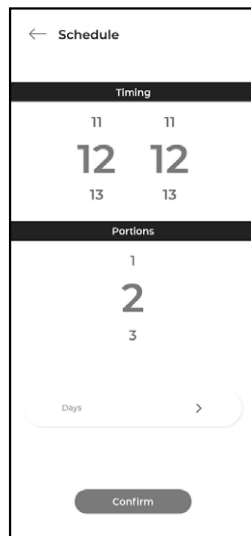

10. you can customize the setting time and number of copies, settings can be selected from Monday to Sunday, point to save it

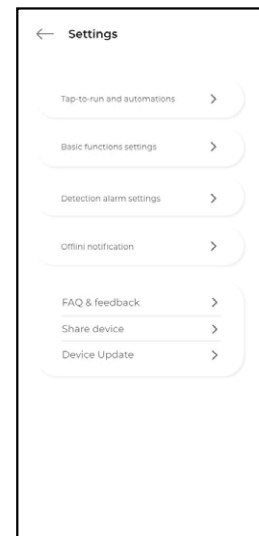

11. Enter the setting options, you can turn on or off the child lock, ambient light, indicator light, view other basic functions

Simple Troubleshooting

Problem Solution

Q: I press any button and no response

A: The buttons will be locked automatically when there is no operation for 30 seconds, please press and hold  for 3 seconds to unlock the buttons.

Q: App video can not be displayed normally

A: Please make sure that the environment where the device is located has a good network.

Q: App can't connect to the feeder

A: 1) Please check if the Wi-Fi name and password are in Chinese or longer than 12 digits, and make sure the Wi-Fi type is 2.4G.

2) Please restart your phone, close the non-system software that starts automatically on boot, turn on the Bluetooth and positioning of your phone, and try again to reconnect.

Q: The feeder is not allowed to dispense food or does not dispense food

A: Please check whether there is too much grain in the food bowl or it causes blockage of the grain channel, if so, please clean the grain channel and the food outlet in time; when using battery power supply, please check whether the battery is dead or not, and whether the battery is leaking liquid or not.

Q: Feeder display offline

A: Please check whether the feeder is more than 10 meters away from your home router (effective distance 10 meters); try not to separate walls in between, according to the characteristics of Wi-Fi, the Wi-Fi signal across the wall will drop sharply, and the connection will appear unstable, which will lead to the device being offline.

Q: No response to power on

A: Please make sure the power is plugged in. If the check is correct and the device still does not power on normally, please contact your dealer or customer service in time.

Carëpet

Smart pet feeder & dispenser d'acqua

Guida per l'utente

Edizione smart

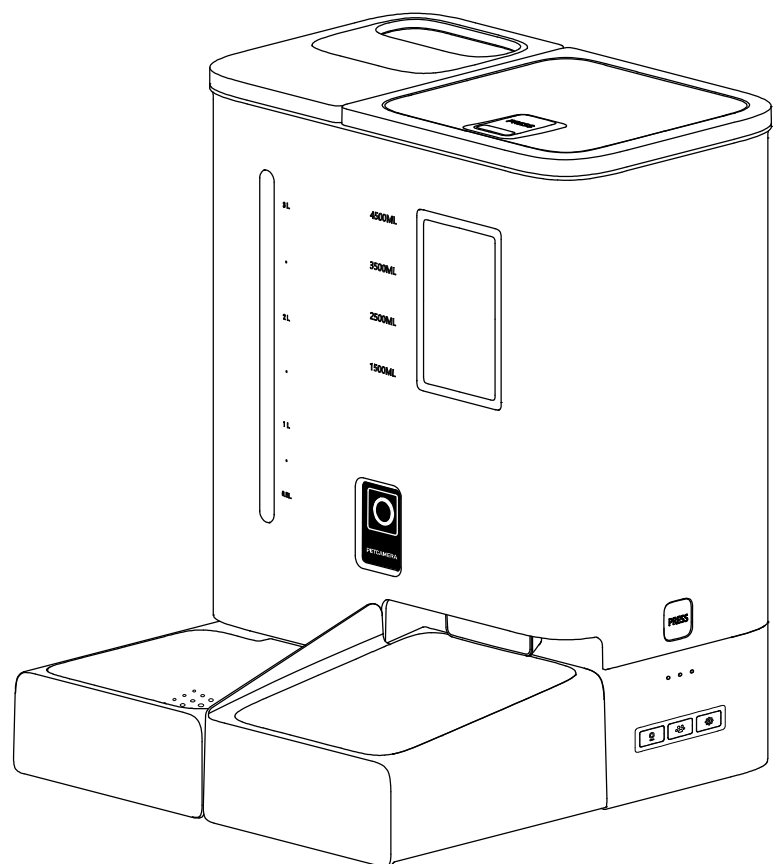

Si prega di leggere attentamente il manuale di istruzioni prima di utilizzare il prodotto.

Note sulla sicurezza

1. Quando si utilizza questo prodotto in presenza di bambini, si prega di utilizzarlo con la supervisione di un genitore.
2. Non utilizzare il prodotto per animali domestici che non riescono a raggiungere la ciotola del cibo o che hanno disabilità fisiche.
3. Non immergere la base in acqua, poiché potrebbe danneggiare il pannello di controllo e altri componenti elettronici.
4. Non inserire oggetti estranei nel prodotto, poiché ciò potrebbe causare anomalie al dispositivo o il rischio di ingestione accidentale da parte degli animali.
5. Non inserire cibo umido o cibo per animali avariato all'interno del prodotto.
6. Non smontare o modificare il prodotto da soli.
7. Se il prodotto non funziona correttamente o presenta parti danneggiate, non tentare di riparare la mangiatoia da soli e contattare il rivenditore o il servizio clienti per risolvere il problema.
8. Quando non si utilizza il prodotto o prima di pulirlo, assicurarsi di scollegarlo dall'alimentazione.
9. Se la spina di alimentazione di questo prodotto è umida, spegnere la presa di corrente e non tentare di scollegarla.

Avvertenze

1. Non permettere al tuo animale domestico di masticare o ingerire gli accessori. Se hai dubbi sul cavo di alimentazione, acquista una guaina protettiva in plastica rigida presso un negozio di ferramenta per proteggerlo.
2. La temperatura ambiente per il normale funzionamento di questo dispositivo è compresa tra 0°C e 40°C; non posizionare la mangiatoia al sole o in un luogo con temperatura ambiente diversa.
3. Utilizzare una batteria alcalina di tipo 1 per l'alimentazione. Non utilizzare batterie ricaricabili.
4. Controllare regolarmente la batteria. Assicurarsi di sostituire le batterie con batterie nuove in caso di viaggi prolungati o di lavoro.
5. Non sollevare la mangiatoia direttamente dal coperchio, dal secchio o dalla ciotola. Utilizzare entrambe le mani per sollevare e trasportare la mangiatoia, trascinandola dalla base e mantenendola in posizione verticale.
6. Utilizzare cibo secco di dimensioni comprese tra 3 e 10 mm. Evitare inceppamenti o ostruzioni dell'erogatore di cibo a causa di cibo di dimensioni eccessive. 7. Si prega di leggere e seguire tutte le istruzioni importanti riportate sulla mangiatoia e sulla confezione.

Lista imballaggio

Dopo aver aperto la confezione del prodotto, assicurarsi che la mangiatoia sia intatta e controllare l'elenco per assicurarsi che gli accessori siano completi.

Unità principale

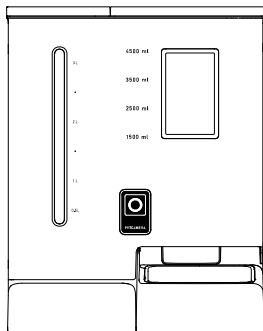

Accessori

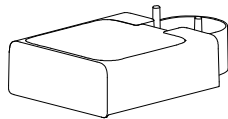

1 Vassoio per ciotola dell'acqua



2 Ciotola per l'acqua

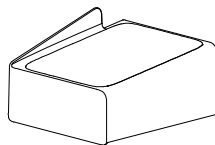

3 Vassoio per alimenti



4 Ciotola per il cibo

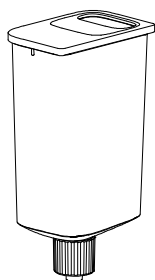

5 Secchio per la purificazione dell'acqua

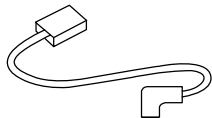

6 Cavo di alimentazione

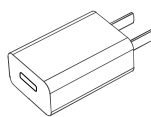

7 Adattatore di alimentazione

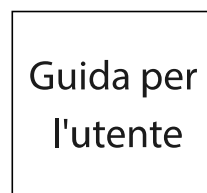

8 Guida per l'utente

*Per offrire prodotti migliori, apportiamo regolarmente miglioramenti. Se l'immagine del prodotto differisce leggermente dall'articolo reale, si prega di fare riferimento al prodotto reale.

Design del prodotto

Vista frontale

Secchio per la purificazione dell'acqua

Finestra visiva del volume dell'acqua

Becco

Ciotola dell'acqua

Vassoio per ciotola dell'acqua

Coperchio

Clip per coperchio

Finestra di visualizzazione del secchio

Movimento centrale tutto in uno

Beccuccio per cereali

Ciotola per cibo

Vassoio per alimenti

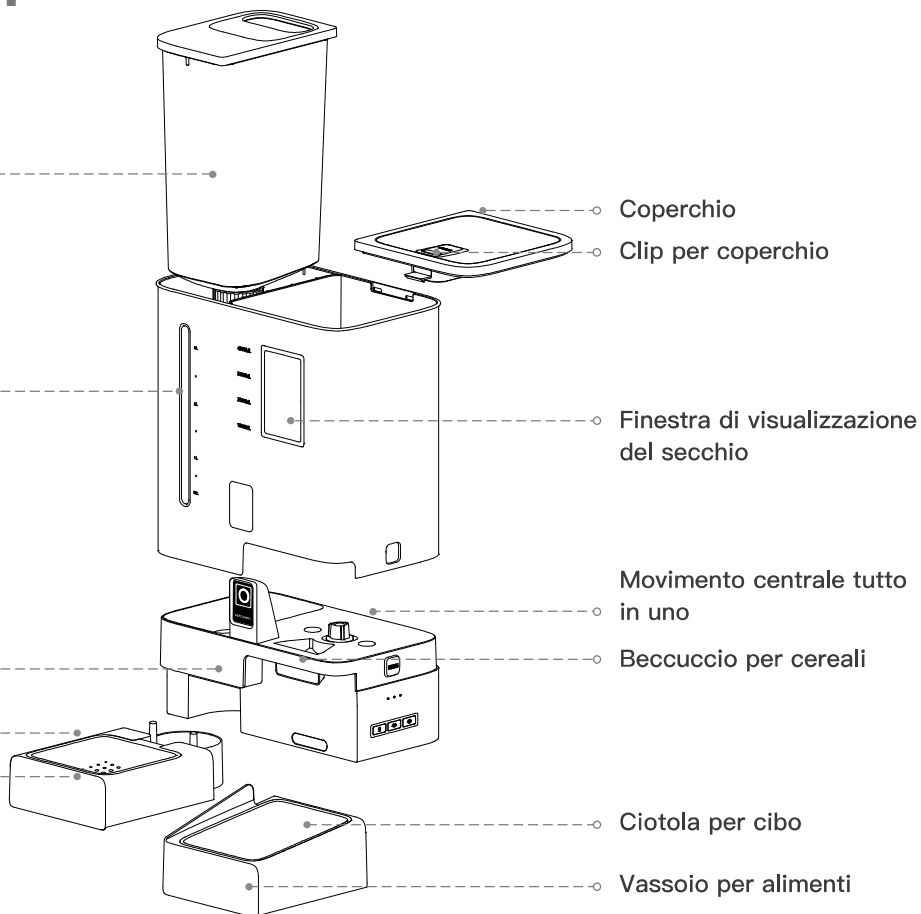

Vista dal basso



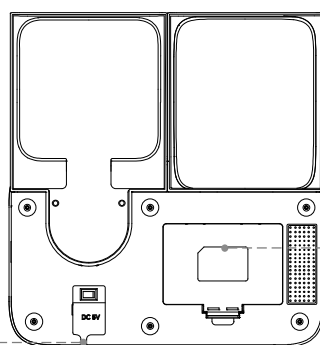

Presenza di corrente

Vano batteria

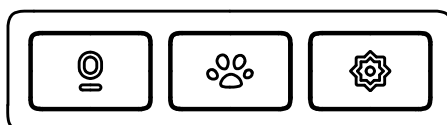

Descrizione dei pulsanti



-  **Registrazione:** tenere premuto per 1 secondo per avviare la registrazione con un suono "Tick", rilasciare per terminare la registrazione con due suoni "Tick". La registrazione può durare fino a 10 secondi.
-  **Tasto di erogazione:** premerlo per erogare una porzione di cibo; il brano verrà riprodotto una volta durante la registrazione. Premere il pulsante per 30 secondi senza azionare il pulsante; il pulsante verrà bloccato con un suono "di". Premere nuovamente il pulsante per 3 secondi; il pulsante verrà sbloccato con due suoni "di".
-  **Ripristino:** tenere premuto il tasto per 6 secondi per emettere un suono di "caduta", il dispositivo verrà ripristinato e le informazioni di rete, i dati di alimentazione e i dati di registrazione verranno cancellati. In stato di sblocco, è possibile tenere premuto il tasto  per ripristinare le impostazioni di fabbrica; in stato di blocco, non è possibile utilizzare alcun tasto.

Note:

- 1) La chiave si blocca automaticamente se non viene utilizzata per 30 secondi.
- 2) L'utilizzo della chiave deve avvenire in stato di sblocco per essere efficace.

Colore della spia	Segnale indicatore	Stato del dispositivo
Bianco	Lampeggiante	Rete in corso
	Luminoso	Connessione di rete riuscita
Rosso	Lampeggiante veloce	Aggiornamento software anomalo
	Lampeggio lento	Motore bloccato / Uscita grano bloccata
	Luminoso	Batteria scarica

Note:

In caso di malfunzionamento del dispositivo (batteria scarica, motore bloccato, uscita del grano bloccata), l'app invierà un promemoria anomalo.

Sequenza di installazione

(1) Estrarre il vassoio per il cibo (con la ciotola) dal contenitore del grano

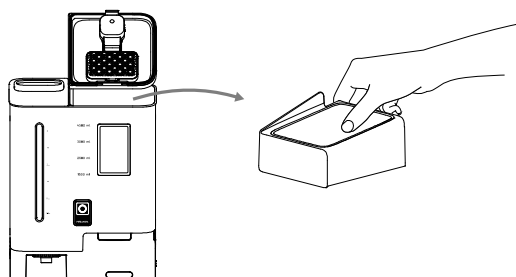

(2) Estrarre il vassoio della ciotola dell'acqua (inclusa la ciotola con il foro per l'acqua) dalla scatola dei colori.

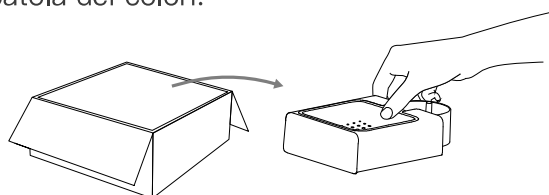

(3) Posizionare la base della mangiatoia su un piano orizzontale, estrarre a turno la ciotola dell'acqua e il vassoio del cibo e agganciarli alla base.

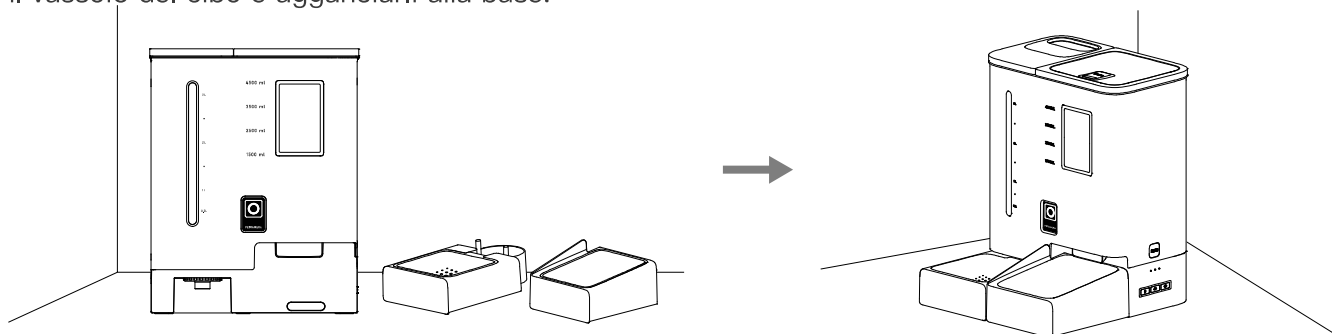

Istruzioni per la manutenzione

1. Per la salute del tuo animale domestico, si consiglia di pulire regolarmente la mangiatoia.
2. È possibile pulire il prodotto quando si formano incrostazioni nel serbatoio dell'acqua, il contenitore del cibo inizia a sporcarsi e si accumula molto cibo nel canale di alimentazione. Il coperchio superiore del contenitore del cibo, il contenitore del cibo, il contenitore dell'acqua e la ciotola del cibo possono essere smontati direttamente e risciacquati direttamente con acqua.
3. La scheda elettronica principale nella parte inferiore non è rimovibile, si prega di pulirla con un panno o un tovagliolo di carta umido.
4. Non lavare il prodotto in lavastoviglie, altrimenti si danneggerà in modo permanente!

Istruzioni per la pulizia

(1) Sollevare il secchio per la purificazione dell'acqua

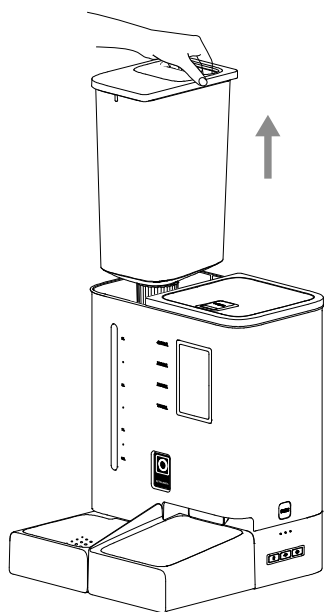

(2) Aprire il coperchio e svuotare il contenitore del grano
Svuotamento del grano

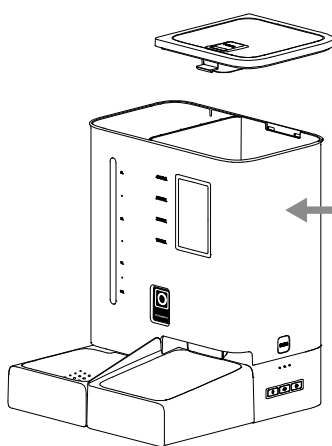

(3) Sollevare la macchina tutto in uno, il movimento centrale non si muove

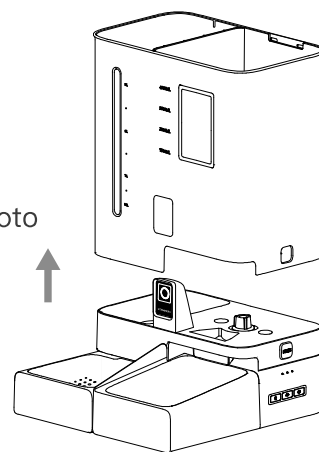

(4) Risciacquare con acqua pulita o con un detergente alimentare e lasciare asciugare all'aria.

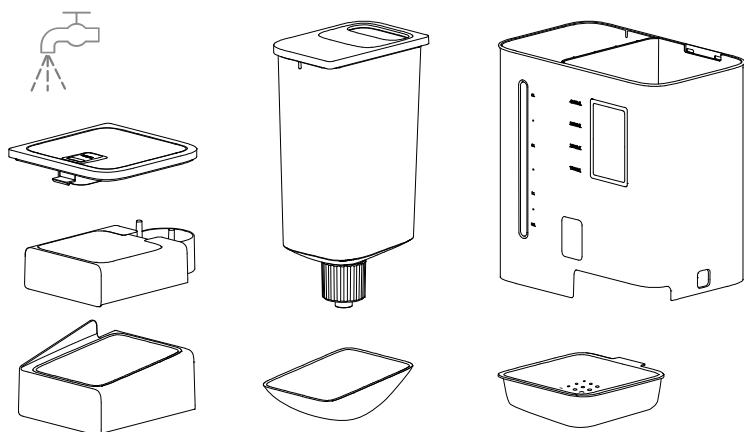

(5) La base della macchina multifunzione può essere pulita con un panno umido, non risciacquare con acqua

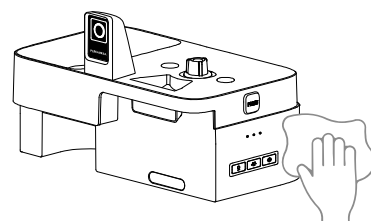

Specifica

Capacità serbatoio acqua: 4 l

Capacità serbatoio cibo: 5 l

Alimentazione: CC 5 V/1 A

Adattatore di alimentazione: 3 batterie alcaline 1 (le batterie devono essere acquistate separatamente)

Alimentatore compatibile con
ingresso CA 110–240 V, uscita CC 5 V

Peso del prodotto: 2,88 kg

Dimensioni imballo: 31,7 x 19,5 x 43,5 cm

Istruzioni per l'uso

01 | Assemblea

© Montare nell'ordine in cui l'installazione è stata completata.

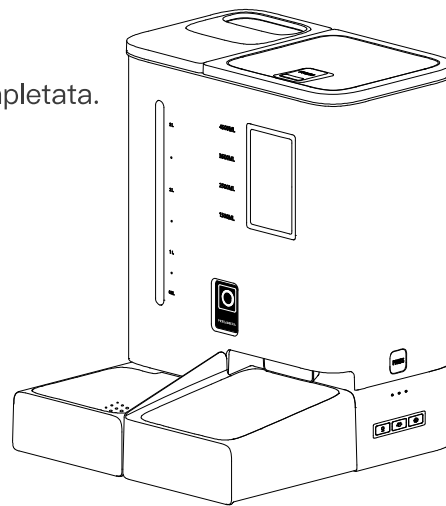

02 | Collegare l'alimentazione

© Collegare l'alimentatore 5V/1A a una presa a muro e collegare l'unità.

© Aprire il vano batterie nella parte inferiore del dispositivo e inserire 3 batterie alcaline AA (non necessarie) per evitare interruzioni di corrente.

© Il LED si accende per indicare che l'alimentatore è alimentato.

Note:

- 1) Le batterie devono essere acquistate autonomamente.
- 2) Assicurarsi che tutti i componenti siano puliti e completamente asciutti prima di accendere l'unità.

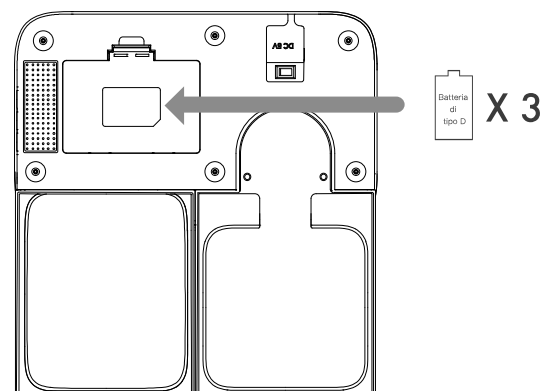
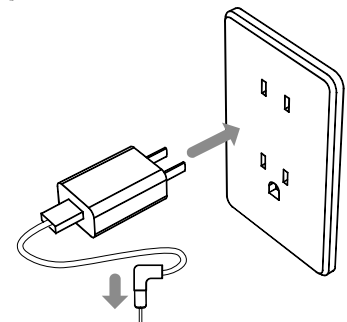

03 | Versare acqua e cibo per animali

© Iniziare svitando il tappo del beccuccio, aggiungendo acqua pulita nel secchio sinistro, cibo secco per animali per riempire il secchio, stabilizzare il serbatoio e chiudere il coperchio del secchio.

Note:

- 1) Non utilizzare cibo in scatola, umido o bagnato.
- 2) In base al numero di animali nutriti, osservare la finestrella del livello dell'acqua a intervalli appropriati e aggiungere una quantità sufficiente di acqua pulita.

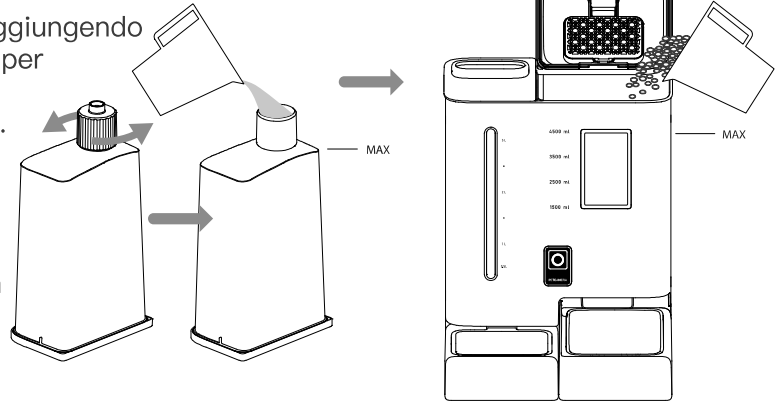

04 | Registrazione

© Tieni premuto il pulsante di registrazione per un secondo, avvia la registrazione quando senti un suono "di", rilascialo per terminare la registrazione con due "di". La registrazione può durare fino a 10 secondi ed è possibile modificarla ogni volta che si ripete il processo.

Note:

- 1) Se è già stata registrata, premi brevemente una volta per riprodurre una registrazione.
- 2) Dopo aver mangiato, riproduci una registrazione per ricordare al tuo animale domestico di mangiare.

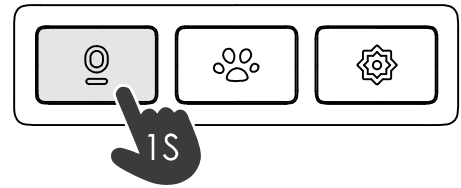

05 | Blocca/Sblocca

© Nessuna operazione per 30 secondi: premere "di" per bloccare, premere nuovamente a lungo per 3 secondi: premere "di" per due suoni per sbloccare.

© In stato sbloccato, premere a lungo il tasto  per ripristinare le impostazioni di fabbrica.

Note:

- 1) Qualsiasi tasto bloccato non può essere azionato, è necessario sbloccarlo per un utilizzo normale.
- 2) Lo stato bloccato non influisce sul funzionamento dell'app.

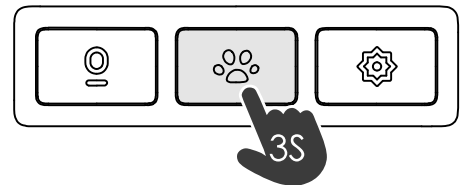

06 | Alimentazione

© Somministrazione manuale: una breve pressione produrrà una porzione di cibo e, se è presente una registrazione, questa verrà riprodotta una volta dopo la produzione del cibo.

Note:

Il programma di somministrazione non verrà modificato.

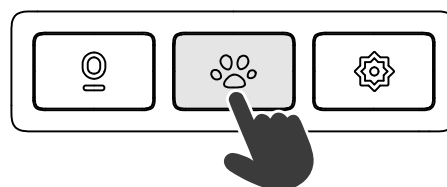

07 | Reset

© Tenere premuto per 6 secondi per emettere un suono di "goccia", il dispositivo ripristinerà le impostazioni di fabbrica e le informazioni di rete, il piano di alimentazione e i dati di registrazione verranno cancellati.

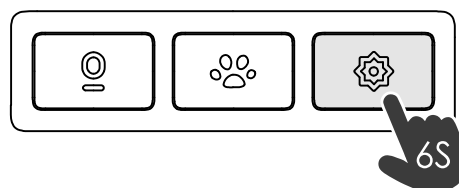



08 | Allarme guasto

© Rilevamento del blocco del grano: prima dell'alimentazione, l'alimentatore rileverà il canale del grano, in caso di blocco del canale del grano, per non aggravare il problema, l'attrezzatura non eseguirà l'alimentazione (inclusa l'alimentazione manuale e l'alimentazione programmata), finché il canale del grano non sarà sbloccato, il guasto non verrà risolto e l'attrezzatura potrà funzionare normalmente.

Operazioni specifiche dell'APP Carepet



Note:

①Dopo aver scansionato il codice per scaricare l'app e registrarsi, assicurarsi che la spia del dispositivo lampeggi e che si trovi nella fase di distribuzione della rete;
②Se la spia non lampeggia, è necessario premere a lungo  3 secondi per sbloccare il dispositivo, quindi premere a lungo  6 secondi per resettare il dispositivo e quindi riconnettersi alla rete.

1.Scansiona il codice QR per scaricare l'App esclusiva, registrarti e accedere



2. Accedi alla home page dell'App e aggiungi il dispositivo premendo "Prodotti"



3. Per prima cosa apri il Bluetooth del telefono e concedi i permessi, entra nell'interfaccia, e avvia la ricerca del dispositivo



4. Seleziona il tuo dispositivo

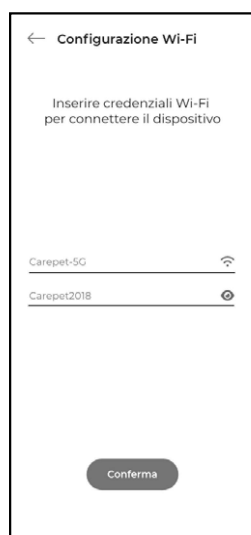

5. Inserisci la password Wi-Fi



6. Dispositivo aggiunto correttamente



7. Entra nella home page, puoi cliccare sul video, visualizzare il contenuto video



8. Visualizzazione in tempo reale, qualità ad alta definizione



9. Fare clic sulla home page "programma di alimentazione" per aggiungere l'alimentazione temporizzata

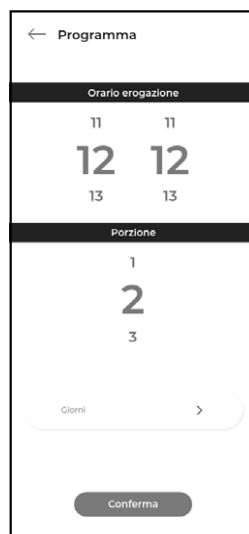

10. è possibile personalizzare l'impostazione del tempo e del numero di copie, le impostazioni possono essere selezionate da lunedì a domenica, puntare per salvarle



11. Accedi alle opzioni di impostazione, puoi attivare o disattivare il blocco bambini, la luce ambientale, la spia luminosa, visualizzare altre funzioni di base

Risoluzione dei problemi semplice

Soluzione del problema

Q : Premo un pulsante qualsiasi e non ricevo risposta

A : I pulsanti si bloccheranno automaticamente se non si effettua alcuna operazione per 30 secondi. Per sbloccarli, tenere premuto  per 3 secondi.

Q : Il video dell'app non può essere visualizzato normalmente

A : Assicurarsi che l'ambiente in cui si trova il dispositivo disponga di una buona rete.

Q : L'app non riesce a connettersi all'alimentatore

A : 1) Verifica che il nome e la password del Wi-Fi siano in cinese o più lunghi di 12 cifre e che la connessione Wi-Fi sia 2.4G.

2) Riavvia il telefono, chiudi il software non di sistema che si avvia automaticamente all'avvio, attiva il Bluetooth e il posizionamento del telefono e riprova a riconnetterti.

Q : Il distributore non è autorizzato a distribuire cibo o non distribuisce cibo

A : Controllare che non vi sia troppo grano nella ciotola del cibo o che il canale del grano non sia ostruito. In tal caso, pulire tempestivamente il canale del grano e l'uscita del cibo. Quando si utilizza l'alimentazione a batteria, controllare che la batteria non sia scarica e che non vi siano perdite di liquido.

Q : Visualizzazione dell'alimentatore offline

A : Controlla che l'alimentatore non si trovi a più di 10 metri di distanza dal router di casa (distanza effettiva 10 metri); cerca di non interporre pareti divisorie, poiché, a seconda delle caratteristiche del Wi-Fi, il segnale Wi-Fi attraverso la parete potrebbe calare bruscamente e la connessione apparirebbe instabile, portando il dispositivo a risultare offline.

Q : Nessuna risposta all'accensione

A : Assicurarsi che il dispositivo sia collegato alla presa di corrente. Se il controllo è corretto e il dispositivo continua a non accendersi normalmente, contattare tempestivamente il rivenditore o l'assistenza clienti.