

PURO 5

LUFTREINIGER

Bedienungsanleitung

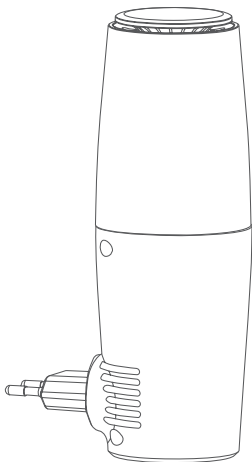

INDEX

1 Sicherheitshinweise	3
2 Geräteübersicht.....	4
3 Technische Angaben	4
4 Bedienung	5
5 Lampe wechseln	5
6 Fehlerbehebung	6
7 Reinigung.....	6
8 Garantie / Entsorgung / Technische Änderung.....	7

1 Sicherheitshinweise

Bevor Sie das Gerät in Betrieb nehmen lesen Sie unbedingt die nachfolgenden wichtigen Information und die Bedienungsanleitung gründlich durch!

- Verwenden Sie den Luftreiniger nur gemäss der Hinweise in dieser Gebrauchsanleitung.
- Vergewissern Sie sich, bevor Sie den Stecker in die Steckdose einfügen, dass die Spannung den Angaben auf dem Typenschild des Produkts entspricht.
- Verwenden Sie das Gerät nicht, falls der Netzstecker beschädigt ist oder der Stromstecker sich gelockert hat, um Stromschläge, Kurzschlüsse und Brände zu vermeiden.
- Verwenden Sie keine Verlängerungskabel
- Bringen Sie am Luftreiniger keine Änderungen an. Falls der Luftreiniger repariert oder der beschädigte Netzstecker ersetzt werden muss, kontaktieren Sie bitte ein autorisiertes Kundendienstzentrum.
- Bevor Sie den Luftreiniger säubern oder die UV-C Birne entnehmen, das Gerät immer ausschalten und den Stecker rausziehen.
- Berühren Sie den Stecker oder den Luftreiniger nie mit nassen Händen.
- Nehmen Sie den Luftreiniger nicht in Betrieb, wenn Mückenspray verwendet wird.
- Der Luftreiniger ist nicht mit einem Schutz vor Feuchtigkeit ausgestattet und muss des halb ausschliesslich innerhalb der Wohnung, entfernt von Duschen, Badewannen, Waschbecken oder Ähnlichem verwendet werden.
- Verwenden Sie das Gerät nicht im Freien.
- Tauchen Sie es nicht in Wasser oder andere Flüssigkeiten ein.
- Nehmen Sie das Gerät nicht in der Nähe eines Ofens in Betrieb.
- Benutzen Sie das Gerät nicht in der Nähe entzündlicher Gase wie Erd- oder Propangas.
- Benutzen Sie das Gerät nicht in der Nähe von Flammen, Küchen- oder Heizgeräten oder im Allgemeinen von heissen Flächen.
- Halten Sie den Luftreiniger ausser Reichweite von Kindern und Behinderten, um Unfälle zu vermeiden.
- Führen Sie nicht die Finger und/oder andere Gegenstände in die Zu-/Abluftgitter.
- Stellen Sie keine Gegenstände auf das Gerät.
- Ziehen Sie während langer Zeiträume der Nichtnutzung das Gerät aus der Steckdose

2 Geräteübersicht

- | | |
|-------------------------|-----------------------|
| 1 Luftauslass | 4 Indikator |
| 2 Abdeckung | 5 Lufteinlass |
| 3 UV-C Glühbirne | 6 Stromstecker |

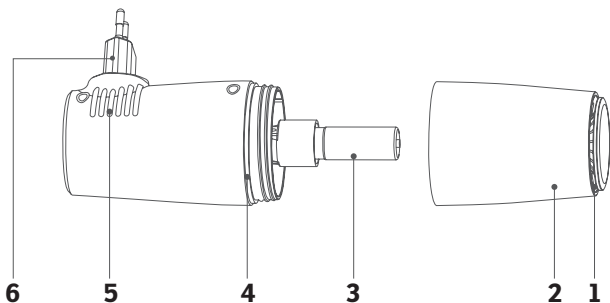

3 Technische Angaben

Bezeichnung	PURO 5
Art. Nr.	10200901
Gewicht	0.24 kg
Leistung	4.5 W
Spannung	230 V / 50 Hz
UV-Leuchtmittel	$\geq 400 \text{ uW/cm}^2$ 253.7 nm (UV-C)

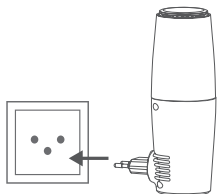

1. Stecken Sie das Gerät in eine dafür geeignete Steckdose.

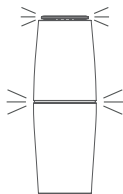

2. Das Gerät beginnt nun sofort mit dem Betrieb und bestätigt dies mit einem blauen Leuchten.

5 Lampe wechseln

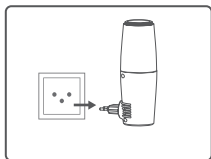

1. Von der Steckdose entfernen

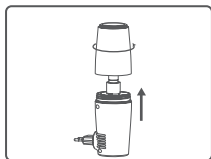

2. Abdeckung entfernen

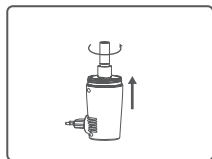

3. Alte Lampe rausschrauben

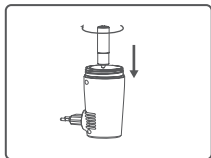

4. Neu Lampe einschrauben

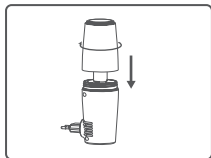

5. Abdeckung anbringen

Die Lebensdauer der UV-C-Lampe beträgt 5000 Stunden. Es wird empfohlen, die UV-C-Lampe ungefähr alle 6 Monate zu ersetzen. Wenn eine deutliche Abnahme der Helligkeit oder eine Farbveränderung festgestellt wird, sollte der Lampenkolben ausgetauscht werden.

6 Fehlerbehebung

Problem	Lösung
Gerät funktioniert nicht	Überprüfen Sie den Stromanschluss
	Kontaktieren Sie den Hersteller
Blinkendes Licht	Wechseln Sie die UV-C Glühbirne gemäss Anleitung
Das Gerät läuft ohne Licht	

7 Reinigung

Nehmen das Gerät vom Strom,
bevor sie mit der Reinigung beginnen.

Reinigen Sie das Gerät mit einem weichem angefeuchtetem Tuch. Reinigen Sie auch die Innenseite der Abdeckung und kontrollieren Sie ob sich im Lufteinlass Staub gebildet hat. Entfernen Sie zur Reinigung die UV-C Lampe damit diese nicht beschädigt wird.

Verwenden Sie keine ätzende oder scheuerne Reinigungsmittel!

Garantie

Die Luftwäscher werden vor der Auslieferung genau kontrolliert. Sollte trotzdem einmal ein Mangel an Ihrem Gerät auftreten, wenden Sie sich vertrauensvoll an Ihren Verkäufer. Bitte halten Sie den Kaufbeleg bereit, denn dieser ist für jede Garantieleistung vorzulegen.

Entsorgung

Das Klimagerät muss fachgerecht entsorgt werden. Das Gerät kann bei jedem Fachhändler kostenlos zur Entsorgung abgegeben werden.

Technische Änderungen

Technische Änderungen in Technik und Design vorbehalten.

Bitte behalten Sie das Verpackungsmaterial für das Gerät auf.

CE-Konformitätserklärung

Das Gerät entspricht folgenden Standards

EMC	EN 55014-1:2017 EN 55014-2:2015 EN 61000-3-2:2019 EN 61000-3-3:2013
LVD	EN 60335-2-65:2003+A11:2012 EN 60335-1:2012+A13:2017 EN 62233:2008
EMC	2014/30/EU
LVD	2014/35/EU
RoHS	2011/65/EU



ENTSORGUNGSHINWEISE FÜR DEN ELEKTRISCHEN TEIL DES PRODUKTS

Gemäss Artikel 26 des Gesetzeserlass vom 31. März 2015 zur Umsetzung der Richtlinie 2012/19/EG und des Erlasses vom 4. März 2014 zur Umsetzung der Richtlinie 2015/863/EG zur Verringerung der Verwendung gefährlicher Stoffe in Elektro- und Elektronikgeräten und zur Abfallentsorgung.

Das Symbol der durchgestrichenen Mülltonne auf dem Gerät oder der Verpackung weist darauf hin, dass das Gerät am Ende seiner Lebensdauer getrennt von anderen Abfällen über entsprechende Sammelstellen zu entsorgen ist. Das elektronische oder elektrische Altgerät kann auch aussortiert und bei Anschaffung eines vergleichbaren Neugerätes an den Händler zurückgegeben werden. Die entsprechende Altgerätesammlung zwecks umweltfreundlicher Wiederverwertung verringert die Belastungen für Umwelt und Mensch und unterstützt die Wiederverwendung und/oder das Recycling von wertvollen Wertstoffen.

Die nicht fachgerechte Entsorgung des Produkts durch den Benutzer kann je nach Gesetzeslage mit Bussgeldern geahndet oder strafrechtlich verfolgt werden. Im Gerät enthaltene Akkus oder Batterien sind getrennt über die entsprechenden Behälter für die Sammlung von Altbatterien zu entsorgen.



ENTSORGUNG VON BATTERIEN UND AKKUMULATOREN

Gemäss der Gesetzesverordnung 188 vom 20. November 2008 zur Umsetzung der Richtlinie 2006/66/EG im Umgang mit Altbatterien oder verbrauchten Akkus und ähnlichen Abfällen weist das Symbol der durchgestrichenen Mülltonne auf der Batterie darauf hin, dass es verboten ist, Altbatterien im Hausmüll zu entsorgen.

Batterien und Akkus enthalten stark umweltbelastende Stoffe. Der Benutzer ist verpflichtet, Altbatterien über öffentliche Sammelstellen oder entsprechende Behälter zu entsorgen. Dieser Service ist kostenlos. Auf diese Weise werden die gesetzlichen Anforderungen eingehalten und die Umwelt geschont. Die Symbole zur Kennzeichnung der in Batterien und Akkus enthaltenen Gefahrstoffe sind wie folgt: Hg= Quecksilber, Cd= Cadmium, Pb= Blei.

Firma

Armin Schmid
Olensbachstrasse 9-15
CH-9631 Ulisbach
Tel. Int. +41 58 611 60 00
Tel. Nat. 0848870850
www.sonnenkoenig.ch

Firma

Armin Schmid
Peter-Henlein-Strasse 5
D-89331 Burgau
Tel: 0180 500 64 35
info@sonnenkoenig.ch
www.sonnenkoenig.ch

0.14 Cent/Minute

PURO 5

PURIFICATEUR D'AIR

Mode d'emploi

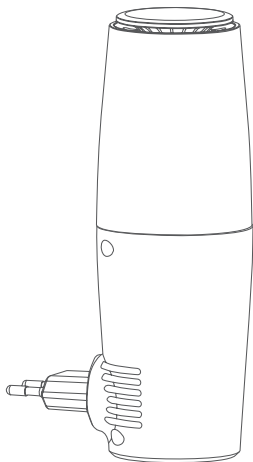

Article no. PURO 5: 10200901

INDEX

1	Instructions de sécurité	12
2	Aperçu des appareils	13
3	Spécifications techniques	13
4	Opération	14
5	Remplacer la lampe	14
6	Dépannage	15
7	Nettoyage	15
8	Garantie / recyclage / modifications techniques	16

1 Instructions de sécurité

Avant de mettre l'appareil en service, veuillez lire attentivement les informations importantes suivantes et le mode d'emploi!

- Utilisez le purificateur d'air uniquement en suivant les instructions de ce manuel.
- Avant d'insérer la fiche dans la prise, assurez-vous que la tension correspond aux spécifications de la plaque signalétique du produit.
- N'utilisez pas le produit si la fiche d'alimentation est endommagée ou si la fiche d'alimentation s'est desserrée pour éviter les chocs électriques, les courts-circuits et le feu.
- Ne pas utiliser de rallonges
- N'apportez aucune modification au purificateur d'air. Si le purificateur d'air doit être réparé ou si la fiche d'alimentation endommagée doit être remplacée, veuillez contacter un centre de service agréé.
- Avant de nettoyer le purificateur d'air ou de retirer la lampe UV-C, coupez toujours le courant et débranchez l'appareil.
- Ne touchez jamais la prise ou le purificateur d'air avec les mains mouillées.
- Ne faites pas fonctionner le purificateur d'air lorsque vous utilisez un insecticide.
- Le purificateur d'air n'est pas équipé d'une protection contre l'humidité et doit être utilisé uniquement à l'intérieur de l'appartement, à l'écart des douches, des baignoires, des lavabos ou autres.
- N'utilisez pas l'appareil à l'extérieur.
- Ne l'immergez pas dans l'eau ou dans d'autres liquides.
- Ne faites pas fonctionner l'appareil à proximité d'un four.
- N'utilisez pas l'appareil à proximité de gaz inflammables tels que le gaz naturel ou le propane.
- N'utilisez pas l'appareil à proximité de flammes, d'appareils de cuisine ou de chauffage ou de surfaces généralement chaudes.
- Gardez le purificateur d'air hors de portée des enfants et des personnes handicapées pour éviter les accidents.
- N'insérez pas vos doigts et/ou d'autres objets dans les grilles d'entrée et de sortie d'air.
- Ne placez aucun objet sur l'appareil.
- Débranchez l'appareil de la prise de courant pendant les longues périodes d'inutilisation

2 Aperçu des appareils

- | | |
|-----------------------|-------------------------------|
| 1 Sortie d'air | 4 Indicateur LED |
| 2 Couverture | 5 Entrée d'air |
| 3 Ampoule UV-C | 6 Fiche d'alimentation |

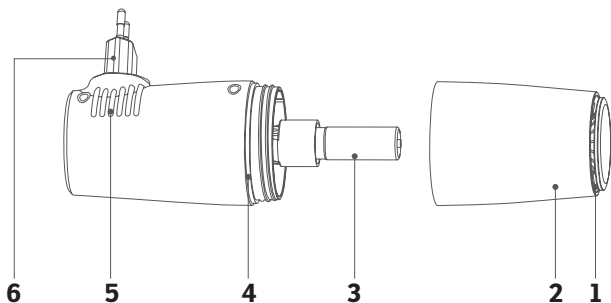

3 Spécifications techniques

Désignation	PUR0 5
Art. Non.	10200901
Poids	0.25 kg
Performance	4.5 W
Tension	230 V / 50 Hz
Lamp UV	$\geq 400 \text{ uW/cm}^2 /$ 253.7 nm (UV-C)

4 Opération

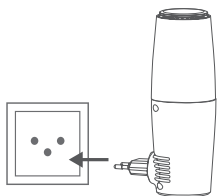

1. Branchez l'appareil sur une prise de courant appropriée.

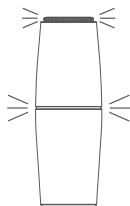

2. L'appareil va maintenant commencer à fonctionner immédiatement et le confirme par une lumière bleue.

5 Remplacer la lampe

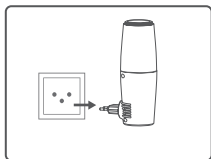

1. retirer de la prise

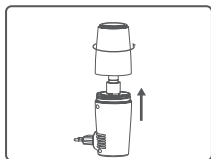

2. retirer le couvercle

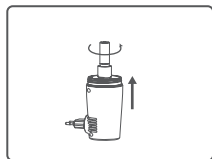

3. vieille lampe dévisser

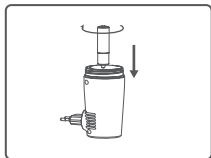

4. visser une nouvelle lampe

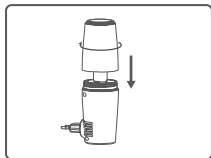

5. attacher la couverture

La durée de vie de la lampe UV-C est de 5000 heures. Il est recommandé de remplacer la lampe UV-C tous les six mois environ. Si une diminution importante de la luminosité ou un changement de couleur est détecté, l'ampoule de la lampe doit être remplacée.

Problème	Solution
L'appareil ne fonctionne pas	Vérifier la connexion électrique
	Contacter le fabricant
Lumière clignotante	Changez l'ampoule UV-C selon les instructions
L'appareil fonctionne sans lumière	

7 Nettoyage

Débranchez l'appareil de l'alimentation électrique avant de commencer le nettoyage.

Nettoyez l'appareil avec un chiffon doux et humide. Nettoyez également l'intérieur du couvercle et vérifiez si de la poussière s'est formée dans l'entrée d'air. Retirez la lampe UV-C pour la nettoyer afin qu'elle ne soit pas endommagée.

N'utilisez pas de produits de nettoyage caustiques ou abrasifs!

8 Garantie / recyclage / modifications techniques

Garantie

Les purificateurs d'air subissent un contrôle minutieux avant leur livraison. Si malgré tout, un défaut apparaît sur votre appareil, n'hésitez pas à vous adresser à votre revendeur. Conservez soigneusement votre reçu qui doit être présenté pour toute réclamation pendant le délai de garantie.

Recyclage

Le climatiseur doit être éliminé de manière conforme. Pour un recyclage gratuit, l'appareil peut être déposé chez n'importe quel revendeur.

Modifications techniques

Sous réserve de modifications techniques et de modifications du design.

S'il vous plaît conserver les matériaux d'emballage de l'appareil.

CE-Déclaration de conformité

L'appareil est conforme aux normes suivantes

EMC	EN 55014-1:2017 EN 55014-2:2015 EN 61000-3-2:2019 EN 61000-3-3:2013
LVD	EN 60335-2-65:2003+A11:2012 EN 60335-1:2012+A13:2017 EN 62233:2008
EMC	2014/30/EU
LVD	2014/35/EU
RoHS	2011/65/EU



INSTRUCTIONS D'ÉLIMINATION DE LA PARTIE ÉLECTRIQUE DU PRODUIT

Conformément à l'article 26 du décret-loi du 31 mars 2015 portant application de la directive 2012/19/CE et de la loi du 4 mars 2014 portant application de la directive 2015/863/CE concernant la réduction de l'utilisation de substances dangereuses dans les équipements électriques et électroniques et la gestion des déchets.

Le symbole de poubelle barré sur la machine ou l'emballage indique que les déchets générés à la fin de leur vie utile doivent être collectés séparément des autres déchets. L'utilisateur doit donc amener l'appareil aux points de collecte appropriés à la fin de sa durée de vie utile. Triez les déchets électroniques et électriques ou renvoyez l'achat de nouveaux appareils équivalents au concessionnaire dans le cadre d'un processus individuel. L'adeguata collecte sélective pour la mise en service ultérieure de l'équipement à recycler, le traitement et l'élimination écologiquement rationnelle, permet d'éviter d'éventuels effets néfastes sur l'environnement et la santé et de promouvoir la réutilisation et/ou le recyclage des matériaux auxquels ils appartiennent. Une mauvaise utilisation de ce produit par l'utilisateur entraînera l'application des sanctions administratives prévues par la législation applicable. Les piles contenues dans l'appareil doivent être éliminées séparément dans les conteneurs appropriés pour la collecte des piles usagées.



L'ÉLIMINATION DES PILES ET ACCUMULATEURS

Conformément au décret législatif 188 du 20 novembre 2008 portant application de la directive 2006/66/CE relative aux piles, accumulateurs et déchets connexes, le symbole de la poubelle barrée d'une croix placée sur la batterie indique qu'il est interdit de jeter les piles usagées dans les ordures ménagères.

Les batteries et les batteries contiennent des substances hautement polluantes pour l'environnement. L'utilisateur est tenu d'éliminer les piles usagées dans les points de collecte situés dans la municipalité ou dans les conteneurs appropriés. Le service est gratuit. De cette façon, les exigences légales seront respectées et l'environnement sera protégé. Les symboles identifiant les matières dangereuses qui peuvent être présentes dans les piles et accumulateurs sont les suivants: Hg= Mercure, Cd= Cadmium, Pb= Plomb.

Maison

Armin Schmid
Olensbachstrasse 9-15
CH-9631 Ulisbach
Tel. Int. +41 58 611 60 00
Tel. Nat. 0848870850
www.sonnenkoenig.ch

Maison

Armin Schmid
Peter-Henlein-Strasse 5
D-89331 Burgau
Tel: 0180 500 64 35
info@sonnenkoenig.ch
www.sonnenkoenig.ch

0.14 Cent/Minute

PURO 5

PURIFICATORE D'ARIA

Manuale dell'utente

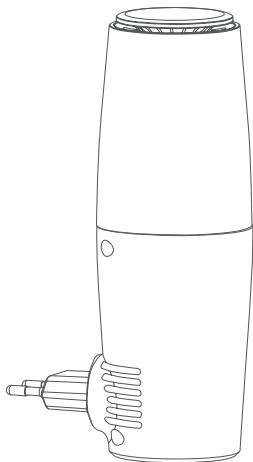

Nr. di articolo PURO 5: 10200901

INDEX

1 Istruzioni di sicurezza.....	21
2 Panoramica dell'apparecchio	22
3 Specifiche tecniche	22
4 Operazione	23
5 Sostituisci la lampada	23
6 Risoluzione dei problemi	24
7 Pulizia	24
8 Garanzia / Smaltimento / Modifiche tecniche.....	25

Prima di mettere in funzione l'apparecchio, leggere attentamente le seguenti importanti informazioni e le istruzioni per l'uso!

- Utilizzare il depuratore d'aria solo secondo le istruzioni di questo manuale.
- Prima di inserire la spina nella presa, assicurarsi che la tensione corrisponda a quella indicata sulla targhetta del prodotto.
- Non utilizzare il prodotto se la spina di alimentazione è danneggiata o la spina di alimentazione si è allentata per evitare scosse elettriche, cortocircuiti e incendi.
- Non utilizzare prolunghe
- Non apportare modifiche al depuratore d'aria. Se il depuratore d'aria deve essere riparato o la spina di alimentazione danneggiata deve essere sostituita, contattare un centro di assistenza autorizzato.
- Prima di pulire il depuratore d'aria o di rimuovere la lampadina UV-C, spegnere sempre l'apparecchio e staccare il cavo di alimentazione.
- Non toccare mai il tappo o il depuratore d'aria con le mani bagnate.
- Non azionare il depuratore d'aria quando si utilizza lo spray per insetti.
- Il depuratore d'aria non è dotato di protezione contro l'umidità e deve essere utilizzato solo all'interno dell'appartamento, lontano da docce, vasche da bagno, lavandini o simili.
- Non utilizzare l'apparecchio all'aperto.
- Non immergerlo in acqua o in altri liquidi.
- Non mettere in funzione l'apparecchio vicino a un forno.
- Non utilizzare l'unità vicino a gas infiammabili come il gas naturale o il propano.
- Non utilizzare l'apparecchio in prossimità di fiamme, di apparecchi da cucina o di riscaldamento o di superfici generalmente calde.
- Tenere il depuratore d'aria fuori dalla portata dei bambini e dei disabili per evitare incidenti.
- Non inserire dita e/o altri oggetti nelle griglie di aspirazione/scarico dell'aria.
- Non appoggiare alcun oggetto sull'apparecchio.
- Scollegare l'apparecchio dalla presa di corrente durante lunghi periodi di non utilizzo

2 Panoramica dell'apparecchio

- | | |
|-------------------------|---------------------------------|
| 1 Uscita aria | 4 Indicatore LED |
| 2 Copertina | 5 Ingresso aria |
| 3 Lampadina UV-C | 6 Spina di alimentazione |

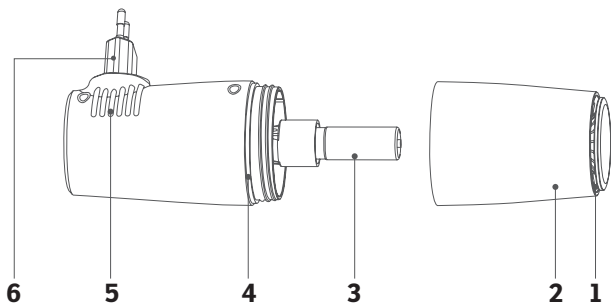

3 Specifiche tecniche

Designazione	PUR0 5
Art. No.	10200901
Peso	0.25 kg
Prestazioni	4.5 W
Tensione	230 V / 50 Hz
Lampade UV	$\geq 400 \text{ uW/cm}^2$ 253.7 nm (UV-C)

4 Operazione

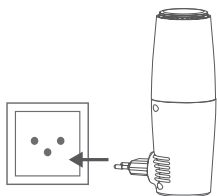

1. inserire l'apparecchio in una presa adeguata.

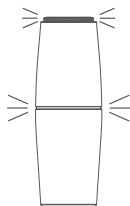

2. l'apparecchio si mette subito in funzione e lo conferma con una luce blu.

5 Sostituisci la lampada

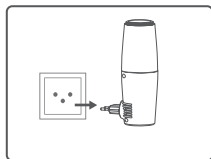

1. dalla presa rimuovere

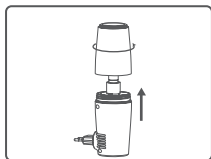

2. rimuovere il coperchio

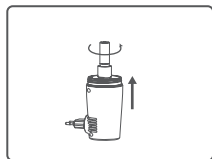

3. vecchia lampada svitare

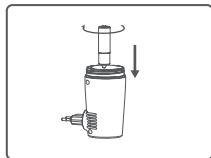

4. lampada nuova avvitare

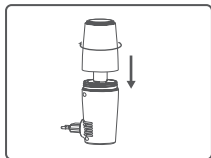

5. copertura allegare

La durata di vita della lampada UV-C è di 5000 ore. Si consiglia di sostituire la lampada UV-C circa ogni 6 mesi. Se viene rilevata una significativa diminuzione della luminosità o un cambiamento di colore, la lampadina della lampada deve essere sostituita.

6 Risoluzione dei problemi

Problema	Soluzione
Il dispositivo non funziona	Controllare il collegamento di alimentazione
	Contattare il produttore
Luce lampeggiante	Cambiare la lampadina UV-C secondo le istruzioni
Il dispositivo funziona senza luce	

7 Pulizia

Scollegare l'apparecchio dalla rete elettrica prima di iniziare la pulizia.

Pulire l'apparecchio con un panno morbido e umido. Pulire anche l'interno del coperchio e controllare se si è formata della polvere nell'ingresso dell'aria. Rimuovere la lampada UV-C per la pulizia in modo che non venga danneggiata.

Non utilizzare detergenti caustici o abrasivi!

Garantie

I depuratori d'aria vengono accuratamente controllati prima della consegna. Qualora si dovesse verificare un difetto all'apparecchio, si prega di contattare il vostro rivenditore. Si prega di conservare lo scontrino in quanto esso deve essere presentato per ciascun servizio di garanzia.

Smaltimento

Il depuratore d'aria deve essere smaltito correttamente. L'apparecchio può essere consegnato in qualsiasi negozio specializzato, dove si provvederà gratuitamente allo smaltimento.

Modifiche tecniche

Sous réserve de modifications techniques et stylistiques.

Si prega di conservare il materiale d'imballaggio dell'apparecchio.

CE-Dichiarazione di Conformità

Il dispositivo è conforme alle seguenti norme

EMC	EN 55014-1:2017 EN 55014-2:2015 EN 61000-3-2:2019 EN 61000-3-3:2013
LVD	EN 60335-2-65:2003+A11:2012 EN 60335-1:2012+A13:2017 EN 62233:2008
EMC	2014/30/EU
LVD	2014/35/EU
RoHS	2011/65/EU



INSTRUCTIONS D'ÉLIMINATION DE LA PARTIE ÉLECTRIQUE DU PRODUIT

Conformément à l'article 26 du décret-loi du 31 mars 2015 portant application de la directive 2012/19/CE et de la loi du 4 mars 2014 portant application de la directive 2015/863/CE concernant la réduction de l'utilisation de substances dangereuses dans les équipements électriques et électroniques et la gestion des déchets.

Le symbole de poubelle barré sur la machine ou l'emballage indique que les déchets générés à la fin de leur vie utile doivent être collectés séparément des autres déchets. L'utilisateur doit donc amener l'appareil aux points de collecte appropriés à la fin de sa durée de vie utile. Triez les déchets électroniques et électriques ou renvoyez l'achat de nouveaux appareils équivalents au concessionnaire dans le cadre d'un processus individuel. L'adeguata collecte sélective pour la mise en service ultérieure de l'équipement à recycler, le traitement et l'élimination écologiquement rationnelle, permet d'éviter d'éventuels effets néfastes sur l'environnement et la santé et de promouvoir la réutilisation et/ou le recyclage des matériaux auxquels ils appartiennent. Une mauvaise utilisation de ce produit par l'utilisateur entraînera l'application des sanctions administratives prévues par la législation applicable. Les piles contenues dans l'appareil doivent être éliminées séparément dans les conteneurs appropriés pour la collecte des piles usagées.



L'ÉLIMINATION DES PILES ET ACCUMULATEURS

Conformément au décret législatif 188 du 20 novembre 2008 portant application de la directive 2006/66/CE relative aux piles, accumulateurs et déchets connexes, le symbole de la poubelle barrée d'une croix placée sur la batterie indique qu'il est interdit de jeter les piles usagées dans les ordures ménagères.

Les batteries et les batteries contiennent des substances hautement polluantes pour l'environnement. L'utilisateur est tenu d'éliminer les piles usagées dans les points de collecte situés dans la municipalité ou dans les conteneurs appropriés. Le service est gratuit. De cette façon, les exigences légales seront respectées et l'environnement sera protégé. Les symboles identifiant les matières dangereuses qui peuvent être présentes dans les piles et accumulateurs sont les suivants: Hg= Mercure, Cd= Cadmium, Pb= Plomb.

Maison

Armin Schmid
Olensbachstrasse 9-15
CH-9631 Ulisbach
Tel. Int. +41 58 611 60 00
Tel. Nat. 0848870850
www.sonnenkoenig.ch

Maison

Armin Schmid
Peter-Henlein-Strasse 5
D-89331 Burgau
Tel: 0180 500 64 35
info@sonnenkoenig.ch
www.sonnenkoenig.ch

0.14 Cent/Minute

PURO 5

AIR PURIFIER

Manual

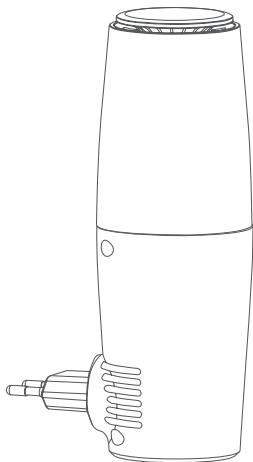

Article No. PURO 5: 10200901

INDEX

1 Safety instructions	30
2 Device overview	31
3 Technical Details	31
4 Usage.....	32
5 Replace lamp.....	32
6 Troubleshooting	33
7 Cleaning	33
8 Warranty / disposal / technical modifications	34

1 Safety instructions

Before putting the device into operation, please read the following important information and the operating instructions thoroughly!

- Use the air purifier only according to the instructions in this manual.
- Before inserting the plug into the socket, make sure that the voltage corresponds to the specifications on the product's type plate.
- Do not use the product if the power plug is damaged or the power plug has become loose to avoid electric shock, short circuits and fire.
- Do not use extension cords
- Do not make any changes to the air purifier. If the air purifier needs to be repaired or the damaged power plug needs to be replaced, please contact an authorized service center.
- Before cleaning the air purifier or removing the UV-C bulb, always turn off the power and unplug the appliance.
- Never touch the plug or the air purifier with wet hands.
- Do not operate the air purifier when using bug spray.
- The air purifier is not equipped with a protection against moisture and must be used exclusively inside the apartment, away from showers, bathtubs, washbasins or similar.
- Do not use the appliance outdoors.
- Do not immerse it in water or other liquids.
- Do not operate the appliance near an oven.
- Do not use the unit near flammable gases such as natural or propane gas.
- Do not use the unit near flames, kitchen or heating appliances or generally hot surfaces.
- Keep the air purifier out of the reach of children and disabled persons to prevent accidents.
- Do not insert fingers and/or other objects into the air intake/exhaust grilles.
- Do not place any objects on the appliance.
- Unplug the appliance from the power outlet during long periods of non-use

2 Device overview

- | | |
|---------------------|--------------------|
| 1 Air outlet | 4 Indicator |
| 2 Cover | 5 Air inlet |
| 3 UV-C Bulb | 6 Plug |

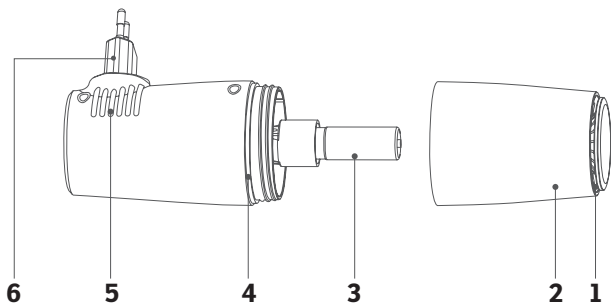

3 Technical Details

Designation	PURO 5
Art. Nr.	10200901
Weight	0.24 kg
Power	4.5 W
Voltage	230 V / 50 Hz
UV lamp	$\geq 400 \text{ uW/cm}^2$ 253.7 nm (UV-C)

4 Usage

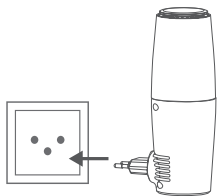

1. Plug the device into a suitable socket.

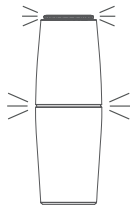

2. The device now immediately begins operation and confirms this with a blue light.

5 Replace lamp

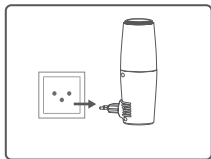

1. remove from the socket

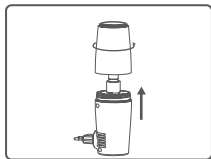

2. Remove the cover

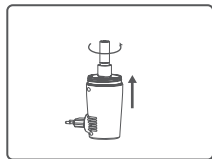

3. Unscrew the old lamp

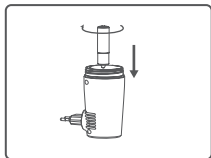

4. Screw the new lamp in

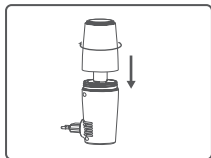

5. Install the cover

The service life of the UV-C lamp is 5000 hours. It is recommended to replace the UV-C lamp approximately every 6 months. If a significant decrease in brightness or a change in color is detected, the lamp bulb should be replaced.

Problem	Solution
Device does not work	Check the power connection
	Contact the manufacturer
Blinking light	Change the UV-C bulb according to this manual.
Device running without light	

7 Cleaning

Disconnect the device from the power supply, before they start cleaning.

Clean the device with a soft, damp cloth. Also clean the inside of the cover and check if dust has formed in the air inlet. Remove the UV-C lamp for cleaning so that it is not damaged.

Do not use caustic or abrasive cleaning agents!

8 Warranty / disposal / technical modifications

Warranty

The air washers are carefully checked before delivery. Should there still be a defect in your device, please contact your dealer in confidence. Please have the proof of purchase ready, as this must be presented for any warranty service.

Disposal

The air conditioner must be disposed of properly. The unit can be returned to any specialist dealer free of charge for disposal.

Technical modifications

Subject to technical changes in technology and design.

Please retain the packaging material for the device.

CE-declaration of conformity

The device complies with the following standards

EMC	EN 55014-1:2017 EN 55014-2:2015 EN 61000-3-2:2019 EN 61000-3-3:2013
LVD	EN 60335-2-65:2003+A11:2012 EN 60335-1:2012+A13:2017 EN 62233:2008
EMC	2014/30/EU
LVD	2014/35/EU
RoHS	2011/65/EU



DISPOSAL INSTRUCTIONS FOR THE ELECTRICAL PART OF THE PRODUCT

In accordance with Article 26 of the Decree-Law of 31 March 2015 implementing Directive 2012/19/EC and the Law of 4 March 2014 implementing Directive 2015/863/EC on the reduction of the use of hazardous substances in electrical and electronic equipment and on waste management.

The crossed-out dustbin symbol on the machine or packaging indicates that the waste generated at the end of its useful life must be collected separately from other waste. The user must therefore take the device to the appropriate collection points at the end of its service life. Sort electronic and electrical waste or send the purchase of new, equivalent devices back to the dealer in a one-to-one process. L'adeguata separate collection for subsequent commissioning of the equipment to be recycled, treatment and environmentally sound disposal, helps to avoid possible adverse effects on the environment and health and promote the reuse and/or recycling of the materials to which they belong. composed the equipment. Misuse of this product by the user will result in the application of the administrative penalties provided for in the applicable legislation. Batteries contained in the device must be disposed of separately in the appropriate containers for the collection of used batteries.



DISPOSAL OF BATTERIES AND ACCUMULATORS

In accordance with Legislative Decree 188 of 20 November 2008 implementing Directive 2006/66/EC on batteries, accumulators and related waste, the symbol of the crossed-out waste bin on the battery indicates that it is prohibited to dispose of used batteries in household waste.

Batteries and accumulators contain substances that are highly polluting for the environment. The user is obliged to dispose of used batteries at collection points in the municipality or in appropriate containers. The service is free. In this way, legal requirements will be respected and the environment will be protected. The symbols identifying hazardous materials that may be present in batteries and accumulators are as follows: Hg= Mercury, Cd= Cadmium, Pb= Lead.

Company

Armin Schmid
Olensbachstrasse 9-15
CH-9631 Ulisbach
Tel. Int. +41 58 611 60 00
Tel. Nat. 0848870850
www.sonnenkoenig.ch

Company

Armin Schmid
Peter-Henlein-Strasse 5
D-89331 Burgau
Tel: 0180 500 64 35
info@sonnenkoenig.ch
www.sonnenkoenig.ch

0.14 Cent/Minute