

## VIND 2

STANDVENTILATOR

Bedienungsanleitung



Art. Nr.: VIND 2 SCHWARZ: 10510311

WEISS: 10510201

HOLZ: 10510591

## **INHALTSVERZEICHNIS**

1 Sicherheitsvorkehrungen.....	3
2 Teilebeschreibung & Spezifikationen.....	5
3 Bedienung.....	6
4 Reinigung.....	7
5 Garantie / Entsorgung / Technische Änderungen.....	8

## 1. SICHERHEITSVORKEHRUNGEN

Bitte lesen Sie vor erster Inbetriebnahme die Gebrauchsanweisung genau durch und beachten Sie die Sicherheitshinweise, um Schäden durch falsche oder unsachgemäße Bedienung sowie unzulässige Umgebungsbedingungen zu vermeiden. Bewahren Sie diese zum späteren Nachschlagen gut auf.

Kontrollieren Sie das Gerät nach dem Entfernen der Verpackung auf Beschädigungen. Setzen Sie das Gerät bei Verdacht auf eine Beschädigung nicht in Betrieb und wenden Sie sich an einen Fachmann. Das recyclingfähige Verpackungsmaterial darf nicht für Kleinkinder zugänglich aufbewahrt oder entsorgt werden, sondern muss fachgerecht entsorgt werden.

Dieses Gerät darf nur für den Zweck, für den es ausdrücklich entwickelt wurde, verwendet werden. Jeder andere Gebrauch ist als unsachgemäß und folglich als gefährlich anzusehen. Der Lieferant haftet nicht für eventuelle Personen- und/oder Sachschäden, die auf einen unsachgemäßen oder falschen Gebrauch zurückzuführen sind.

Dieses Gerät darf von Kindern, die 8 Jahre oder älter sind, sowie von Personen mit reduzierten körperlichen, sensorischen oder geistigen Fähigkeiten oder einem Mangel an Erfahrung und Wissen genutzt werden, sofern sie beaufsichtigt werden oder Anweisungen bezüglich der sicheren Nutzung des Geräts erhalten haben und die damit verbundenen Gefahren verstehen. Kinder dürfen nicht mit dem Gerät spielen. Kinder dürfen die Reinigung und benutzerseitige Wartung nicht ohne Beaufsichtigung durchführen. Bitte achten Sie darauf, dass Sie das Geräte auf eine geeignete und unempfindliche Flächen stellen, sodass auslaufende Flüssigkeiten keinen Schaden verursachen können.

Reparaturen an elektrischen Geräten dürfen nur von Fachkräften durchgeführt werden. Unsachgemäß durchgeführte Reparaturen und Abänderungen an den Geräten können gefährliche Folgen für den Benutzer nach sich ziehen, worauf die Garantieansprüche abgelehnt werden.

1. Lassen Sie das Gerät keine heißen Oberflächen berühren.
2. Um Stromschläge zu vermeiden, vermeiden Sie den Kontakt des Kabels, des Steckers oder des gesamten Geräts mit Wasser oder anderen Flüssigkeiten.
3. Kinder sind in der Nähe des eingeschalteten Geräts genau zu beaufsichtigen.
4. Stecken Sie das Kabel aus, wenn Sie das Gerät nicht benutzen, oder vor dem Reinigen.
5. Verwenden Sie das Gerät nicht mit beschädigtem Kabel oder Stecker, oder nachdem es in jeglicher Art zu einer Fehlfunktion oder Schaden gekommen ist. Geben Sie es stattdessen an ein Kundenservice-Center zur Überprüfung.
6. Lassen Sie das Kabel nicht über die Tischkante, Küchentheke o. Ä. hinaus hängen. Stellen Sie das Gerät nicht auf eine instabile, oder mit Stoff bezogene Oberfläche.
7. Bitte prüfen Sie zuerst das Kabel und den Stecker auf Unversehrtheit und anschließend das Gehäuse, um Beschädigungen auszuschließen. Wenn ein Teil des Geräts schadhaft ist, kontaktieren Sie bitte den Kundenservice.
8. Unterbrechen Sie die Stromzufuhr, wenn Sie das Gerät bewegen möchten, oder es nicht verwendet wird.
9. Verwenden Sie das Gerät nicht bei sehr hoher Luftfeuchtigkeit, in sehr staubiger Umgebung, oder bei Temperaturen über 40° C.
10. Führen Sie keine Finger oder Gegenstände in den Ventilator ein, während er läuft. Beaufsichtigen Sie Kinder sehr genau.

11. Setzen sie Kinder, ältere oder kranken Personen nicht über längere Zeit dem direkten Gebläse aus.
12. Sprühen Sie keine aggressiven Reiniger in den Ventilator, um Beschädigungen des Kunststoffes zu vermeiden.
13. Das Gerät ist nur für den Hausgebrauch zu verwenden. Benutzen Sie es nicht im Freien oder für kommerzielle oder industrielle Zwecke.
14. Das Gerät ist nicht geeignet für Personen (einschliesslich Kinder) mit reduzierter körperlicher, geistiger oder sensorischer Fähigkeiten, fehlender Erfahrung oder Kenntnis, sofern sie nicht beaufsichtigt werden und eine genaue Unterweisung über den Gebrauch des Geräts erhalten haben von einer Person, die für ihre Sicherheit verantwortlich ist.
15. Unterbrechen Sie immer die Stromzufuhr vor jeglichen Wartungsarbeiten.
16. Ein beschädigtes Kabel darf nur von den Vertreibern des Geräts und ihrem Servicepersonal, oder einer Person mit gleichwertigen Qualifikationen ersetzt werden, um Gefahr durch unsachgemässe Handhabung zu vermeiden.
17. Bitte versichern Sie sich, dass die Stromzufuhr unterbrochen ist, bevor Sie das Gitter entfernen.
18. Verwendung nur mit 220-240 V • 50-60 Hz Stromversorgung.
19. Verwenden Sie das Gerät nicht in Anwesenheit von explosive oder brennbaren Dämpfen.
20. Stellen Sie den Ventilator oder seine Teile nicht in die Nähe von offener Flamme, des Herdes oder anderen Heizgeräten.
21. Hängen Sie den Ventilator nicht von Decken oder Wänden und montieren Sie ihn nicht an Decken oder Wänden.
22. Verwenden Sie den Ventilator nicht, wenn das Lüftergehäuse beschädigt ist.

## 2. TEILEBESCHREIBUNG & SPEZIFIKATIONEN

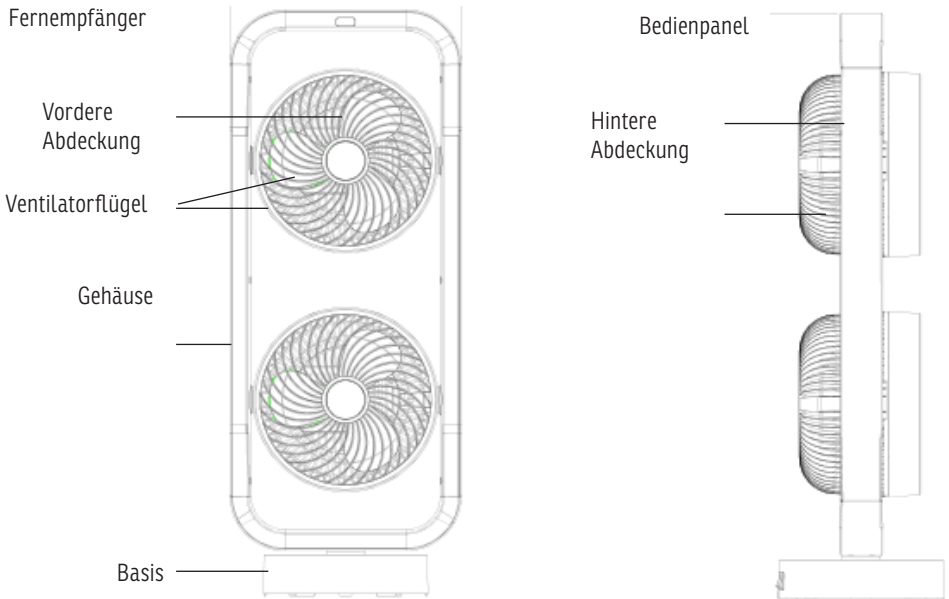

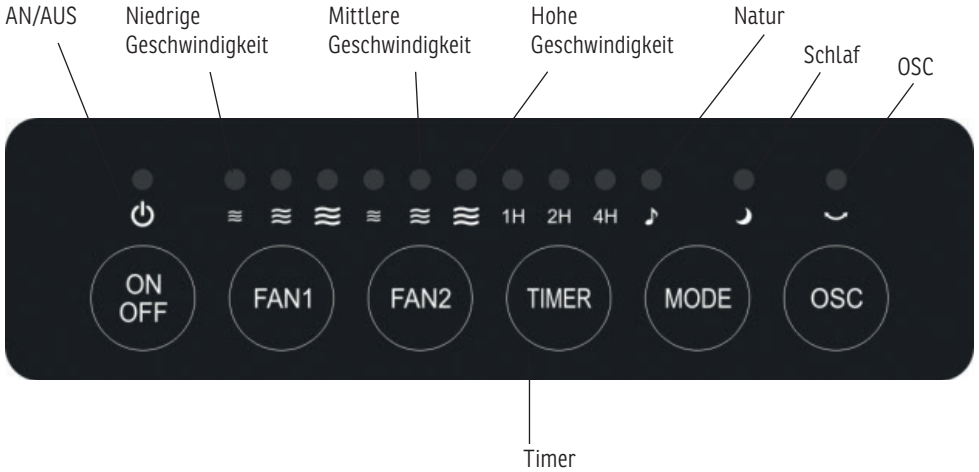

### 3. BEDIENUNG

1. Prüfen Sie vor Inbetriebnahme die Stromspannung, um sicherzustellen, dass sie den Spezifikationen des Geräts entspricht. Verwenden Sie nur AC 220-240 V, 50/60 Hz Steckdosen.

#### 2. ON/OFF

Nachdem Sie den Stecker in die Steckdose gesteckt haben, ertönt ein piependes Geräusch. Nun können Sie den ON/OFF Knopf betätigen, das Gerät schaltet sich mit geringer Geschwindigkeit ein.

#### 3. SPEED

Das Gerät hat drei Geschwindigkeitsstufen: niedrig – mittel - hoch. Erleuchtete Symbole zeigen die verschiedenen Stufen.



Niedrige Geschwindigkeit



Mittlere Geschwindigkeit



Hohe Geschwindigkeit

#### 4. TIMER

Der Timer kann zwischen einer und sieben Stunden gestellt werden. Er hat drei korrespondierende Leuchten: 1H / 2H / 4H. Jedes Drücken des Timer Knopfes erhöht die eingestellte Zeit um eine Stunde. (Ein Mal drücken = 1 Stunde; sieben Mal drücken = 7 Stunden.) Die korrespondierenden Leuchten (1H / 2H / 4H) erleuchten in verschiedenen Kombinationen entsprechend der eingestellten Zeit.

Zum Beispiel: Den Timer auf eine Stunde setzen erleuchtet 1H. Den Timer auf sieben Stunden stellen erleuchtet 1H, 2H and 4H da 1+2+4=7.

## 5. OSC

"OSC" ein Mal drücken: Der Ventilator beginnt, sich automatisch nach rechts und links zu drehen. Ein zweites Drücken des OSC Knopfes beendet das Oszillieren. Der vertikale Winkel kann manuell eingestellt werden.

6. MODE - Das Gerät verfügt über 3 Modi: Normal/Natural/Sleep

7. Die zwei Ventilatoren im Gerät können unabhängig voneinander eingestellt werden.

8. Ziehen Sie den Stecker, wenn Sie das Gerät längere Zeit nicht verwenden.

## 9. FERNBEDIENUNG

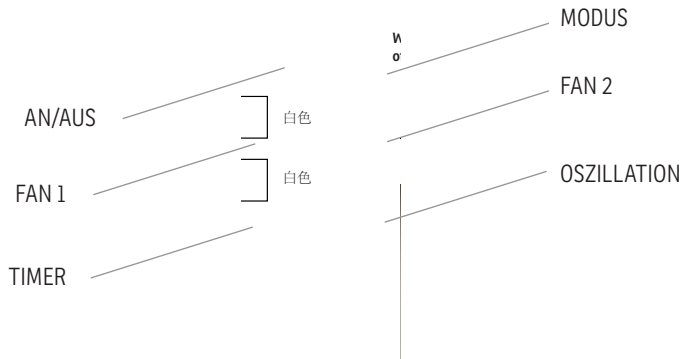

Nennspannung:	220-240 V	Masse:	275 x 700 x 196 mm
Nennfrequenz:	50-60 Hz	N.W.:	4.0 kg
Leistung:	70 W	G.W.:	5.23 kg

## 4. REINIGUNG

1. Stellen Sie vor der Reinigung sicher, dass der Stecker gezogen ist.
2. Entfernen Sie zuerst die drei Schrauben der hinteren Abdeckung, drehen Sie dann die vordere Abdeckung nach links und nehmen Sie sie ab.
3. Drehen Sie den Ventilatorflügel nach rechts und entfernen Sie ihn, im Anschluss können Sie den Flügel reinigen.

Schrauben

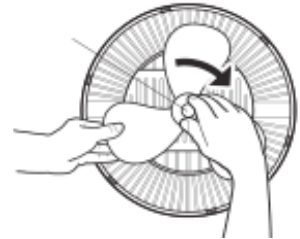
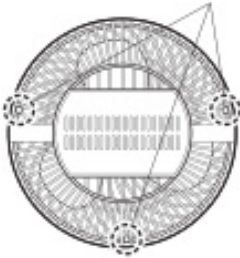

4. Bevor Sie den Ventilator wieder zusammensetzen, vergewissern Sie sich, dass er vollständig trocken ist.

**Garantie**

Die Geräte werden vor der Auslieferung genau kontrolliert. Sollte trotzdem einmal ein Mangel an Ihrem Gerät auftreten, wenden Sie sich vertrauensvoll an Ihren Verkäufer. Bitte bringen Sie den Kaufbeleg mit, denn dieser ist für jede Garantieleistung vorzulegen. Die Garantie beträgt 24 Monaten ab dem Kaufdatum.

**Entsorgung**

Das Gerät muss fachgerecht entsorgt werden. Das Gerät kann bei jedem Fachhändler kostenlos zur Entsorgung abgegeben werden.

**Technische Änderungen**

Änderungen in Technik und Design vorbehalten. Wir haften nicht für technische oder redaktionelle Änderungen oder Auslassungen in diesem Dokument.

Bitte behalten Sie das Verpackungsmaterial für das Gerät auf.

**CE-Konformitätserklärung**

Das Gerät entspricht folgenden Standards

EN 55014-1:2017

EN 55014-2:2015

EN 60335-1:2012 + A11:2014

EN 60335-2-80:2003 + A1:2004 + A2:2009

EN 61000-3-2:2014

EN 61000-3-3:2013

EN 62233:2008

2015/863

2014/35/EU

2014/30/EU

206/2012/EU





#### ENTSORGUNGSHINWEISE FÜR DEN ELEKTRISCHEN TEIL DES PRODUKTS

Gemäß Artikel 26 des Gesetzeserlass vom 14. März 2014 zur Umsetzung der Richtlinie 2012/19/EG und des Erlasses vom 4. März 2014 zur Umsetzung der Richtlinie 2011/65/EG zur Verringerung der Verwendung gefährlicher Stoffe in Elektro- und Elektronikgeräten und zur Abfallentsorgung.

Das Symbol der durchgestrichenen Mülltonne auf dem Gerät oder der Verpackung weist darauf hin, dass das Gerät am Ende seiner Lebensdauer getrennt von anderen Abfällen über entsprechende Sammelstellen zu entsorgen ist. Das elektronische oder elektrische Altgerät kann auch aussortiert und bei Anschaffung eines vergleichbaren Neugerätes an den Händler zurückgegeben werden. Die entsprechende Altgerätesammlung zwecks umweltfreundlicher Wiederverwertung verringert die Belastungen für Umwelt und Mensch und unterstützt die Wiederverwendung und/oder das Recycling von wertvollen Wertstoffen.

Die nicht fachgerechte Entsorgung des Produkts durch den Benutzer kann je nach Gesetzeslage mit Bußgeldern geahndet oder strafrechtlich verfolgt werden. Im Gerät enthaltene Akkus oder Batterien sind getrennt über die entsprechenden Behälter für die Sammlung von Altbatterien zu entsorgen.



#### ENTSORGUNG VON BATTERIEN UND AKKUS

Gemäß der Gesetzesverordnung 188 vom 20. November 2008 zur Umsetzung der Richtlinie 2006/66/EG im Umgang mit Altbatterien oder verbrauchten Akkus und ähnlichen Abfällen weist das Symbol der durchgestrichenen Mülltonne auf der Batterie darauf hin, dass es verboten ist, Altbatterien im Hausmüll zu entsorgen.

Batterien und Akkus enthalten stark umweltbelastende Stoffe. Der Benutzer ist verpflichtet, Altbatterien über öffentliche Sammelstellen oder entsprechende Behälter zu entsorgen. Dieser Service ist kostenlos. Auf diese Weise werden die gesetzlichen Anforderungen eingehalten und die Umwelt geschont.

Die Symbole zur Kennzeichnung der in Batterien und Akkus enthaltenen Gefahrstoffe sind wie folgt: Hg= Quecksilber, Cd= Cadmium, Pb= Blei.

**Firma**

Armin Schmid  
Olensbachstrasse 9–15  
**CH-9631 Ulisbach**  
Tel. Int. +41 58 611 60 00  
Tel. Nat. 0848870850  
info@sonnenkoenig.ch  
www.sonnenkoenig.ch

**Firma**

Armin Schmid  
Peter-Henlein-Strasse 5  
**D-89331 Burgau**  
Tel: 0180 500 64 35  
info@sonnenkoenig.ch  
www.sonnenkoenig.ch

Festnetz 14 Cent/Minute  
Mobilnetz bis 42 Cent/Minute

## VIND 2

VENTILATEUR DE CIRCULATION D'AIR

Mode d'emploi



Art. No.: VIND 2 NOIR: 10510311  
BLANC: 10510201  
BOIT: 10510591

**SOMMAIRE**

1 Consignes de sécurité .....	13
2 Description des éléments & spécifications.....	15
3 Utilisation.....	16
4 Entretien .....	17
5 Garantie / élimination / modifications techniques .....	18

Avant la première mise en service, veuillez lire scrupuleusement le mode d'emploi dans son Intégralité et tenir compte des consignes de sécurité afin d'éviter les dommages liés à une commande mauvaise ou non conforme ainsi qu'à des conditions d'environnement non autorisées. Conservez ce mode d'emploi afin de pouvoir le consulter de nouveau ultérieurement.

Après avoir retiré l'emballage, contrôler que l'appareil ne présente aucun dommage. Si vous soupçonnez des dommages, ne mettez pas l'appareil en marche et adressez-vous à un spécialiste. L'emballage recyclable doit être tenu hors de portée des petits enfants ou être jeté aux ordures, mais doit être jeté de manière appropriée.

Cet appareil ne doit être utilisé que pour l'usage pour lequel il a été expressément mis au point. Toute autre utilisation doit être considérée comme inappropriée et par conséquent comme dangereuse. Le fournisseur décline toute responsabilité concernant d'éventuels dommages corporels et/ou matériels, pouvant être imputés à une utilisation inappropriée ou incorrecte.

Cet appareil peut être utilisé par des enfants âgés de 8 ans et plus et par des personnes à capacités physiques, sensorielles et mentales réduites ou sans expérience et sans les connaissances nécessaires, à condition qu'ils soient assistés ou qu'ils aient reçu des instructions concernant l'utilisation en toute sécurité de l'appareil et qu'ils comprennent quels sont les dangers encourus. Les enfants ne doivent pas jouer avec l'appareil. Les opérations de nettoyage et d'entretien de l'appareil ne doivent pas être effectuées par des enfants sans surveillance. Assurez-vous de placer l'appareil sur une surface appropriée et étanche, de sorte que le liquide déversé ne peut pas causer de dommages.

Les réparations des appareils électriques ne doivent être effectuées que par des spécialistes. Des Réparations et de modifications des appareils effectuées de manière inappropriée peuvent avoir des conséquences dangereuses pour l'utilisateur, pour lesquelles les prétentions en garantie seront rejetées

1. Ne mettez jamais cet appareil en contact avec des surfaces chaudes.
2. Afin d'éviter tout risque d'électrocution, évitez tout contact du câble, de la fiche ou de l'appareil en lui-même avec de l'eau ou tout autre liquide.
3. Surveillez attentivement les enfants qui se trouveraient à proximité de l'appareil sous tension.
4. Débranchez le câble lorsque vous n'utilisez pas l'appareil, ou avant de le nettoyer.
5. N'utilisez pas l'appareil si le câble ou la fiche est endommagé(e), ou si vous avez constaté un quelconque dommage ou anomalie de fonctionnement. Le cas échéant, rapportez l'appareil au service client pour le faire vérifier.
6. Ne laissez pas pendre le câble au bord d'une table, d'un plan de travail ou de toute autre surface similaire. Ne posez pas l'appareil sur une surface instable ou recouverte d'un tissu.
7. Vérifiez avant toute utilisation que ni le câble, ni la fiche ne sont endommagés, puis vérifiez que le boîtier de l'appareil ne présente pas de dégât. Contactez le service client si un élément de l'appareil devait être endommagé.
8. Coupez l'alimentation lorsque vous souhaitez déplacer l'appareil ou si vous ne l'utilisez pas.
9. N'utilisez pas l'appareil si le taux d'humidité de l'air est très élevé, si l'environnement est très poussiéreux ou si la température dépasse 40° C.
10. N'insérez ni les doigts, ni aucun objet dans le ventilateur lorsqu'il est en fonctionnement. Surveillez attentivement les enfants.

11. N'installez pas les enfants, les personnes âgées ou les malades directement dans le flux de ventilation durant une longue période.
12. Ne vaporisez pas de produits de nettoyage agressifs sur le ventilateur pour éviter d'endommager le plastique.
13. Cet appareil est conçu uniquement pour un usage domestique. Ne l'utilisez pas en extérieur, ni pour un usage commercial ou industriel.
14. Cet appareil ne convient pas pour des personnes (enfants compris) aux capacités sensorielles, mentales ou physiques réduites, sans expérience ni connaissances de l'appareil, dans la mesure où elles ne sont pas sous la surveillance et qu'elles n'ont pas été informées par une personne responsable de leur sécurité sur la manière exacte de se servir de cet appareil.
15. Il est impératif de surveiller les enfants afin de vous assurer qu'ils ne jouent pas avec l'appareil.
16. Coupez toujours le courant avant toute opération de maintenance.
17. Un câble endommagé devra impérativement être remplacé par le fabricant de l'appareil et son service de réparation, ou par une personne aux qualifications similaires pour éviter tout danger lié à une mauvaise utilisation.
18. Assurez-vous que l'alimentation électrique est coupée avant de retirer la grille.
19. S'utilise exclusivement avec du courant de 220-240V~ 50-60 Hz.
20. N'utilisez pas l'appareil à proximité de vapeurs explosives ou inflammables.
21. Ne placez ni le ventilateur ni ses éléments à proximité d'une flamme nue, d'une cuisinière ou de tout autre appareil de chauffage.
22. Ne suspendez pas et ne fixez pas le ventilateur au plafond ou au mur.
23. N'utilisez pas le ventilateur si le boîtier de ventilation est endommagé.

## 2. DESCRIPTION DES ÉLÉMENTS & SPÉCIFICATIONS

FR

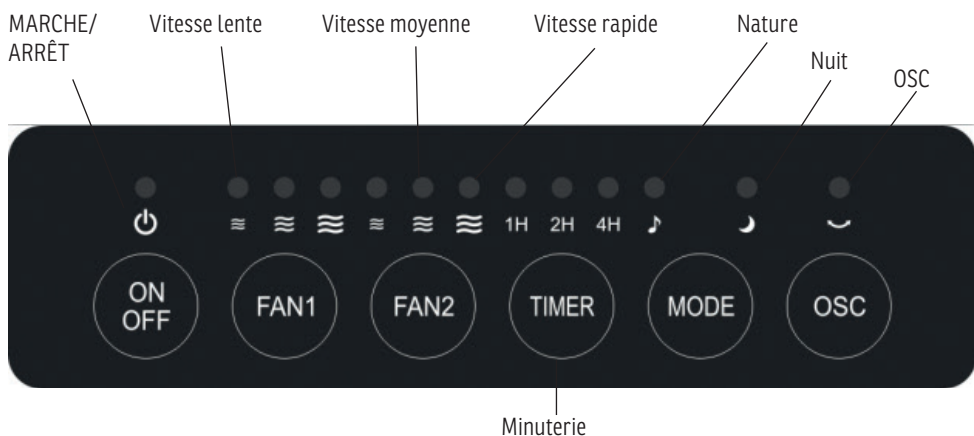
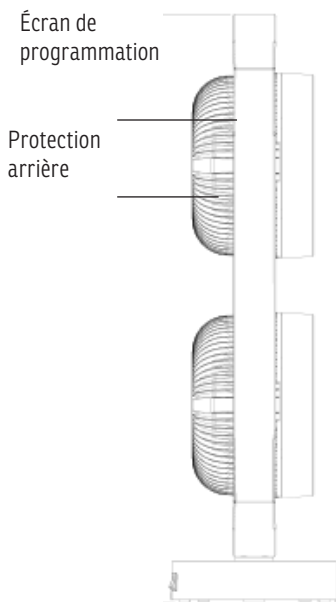
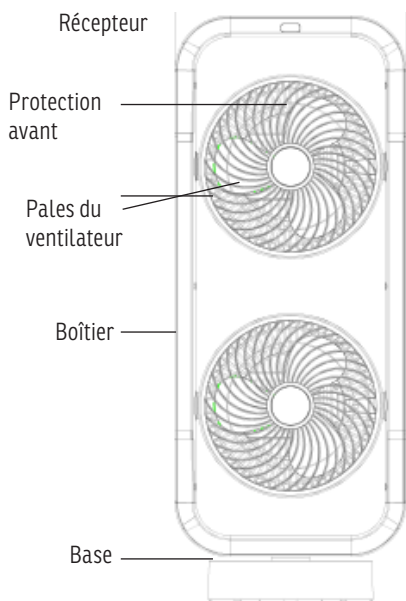

Tension nominale:	220-240 V	Dimensions:	275 x 700 x 196 mm
Fréquence nominale:	50/60 Hz	Poids net:	4.0 kg
Puissance:	70 W	Poids total:	5.23 kg

### 3. UTILISATION

1. Vérifiez que la tension électrique correspond aux spécifications de l'appareil avant toute utilisation. Utilisez exclusivement des prises AC 220-240V~, 50/60Hz.

#### 2. ON/OFF

Après avoir inséré la fiche dans la prise, un bip sonore retentit. Vous pouvez maintenant appuyer sur le bouton ON/OFF : l'appareil se met en marche avec une vitesse lente.

#### 3. SPEED

L'appareil propose trois vitesses: lente - moyenne - rapide. Des symboles lumineux permettent de déterminer les différentes vitesses.



Vitesse basse



Vitesse moyenne



Vitesse haute

#### 4. TIMER

La minuterie peut être réglée d'une à sept heures. Elle s'accompagne de trois lumières correspondantes: 1H / 2H / 4H. Chaque pression sur le bouton Timer augmente la durée de la minuterie d'une heure. (1 pression = 1 heure; sept pressions = 7 heures.) Les lumières correspondantes (1H / 2H / 4H) s'allument suivant différentes combinaisons, selon la durée choisie. Par exemple: la minuterie réglée sur une heure affiche 1H. La minuterie réglée sur sept heures affiche 1H, 2H et 4H car  $1+2+4 = 7$ .

#### 5. OSC

Appuyez une fois sur « OSC »: le ventilateur commence à tourner automatiquement vers la droite et la gauche. Lorsque vous appuyez une seconde fois sur le bouton OSC, l'oscillation se stoppe. L'inclinaison verticale peut être réglée manuellement.

6. Les deux ventilateurs de l'appareil peuvent être réglés indépendamment.

7. Retirez la fiche lorsque vous n'utilisez pas l'appareil durant une longue période.

8. Débranchez la fiche si vous n'utilisez pas l'appareil pendant une période prolongée.



## 9. TÉLÉCOMMANDE

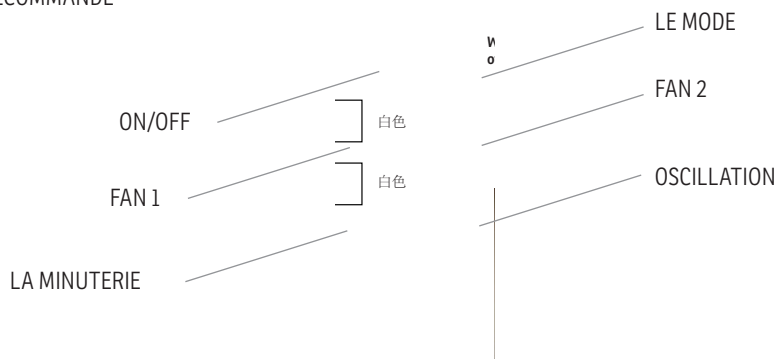

FR

## 4. ENTRETIEN

1. Assurez-vous, avant de commencer à nettoyer l'appareil, que la fiche est bien débranchée.
2. Retirez tout d'abord les trois vis sur la protection arrière, puis faites tourner la protection avant vers la gauche pour la retirer.

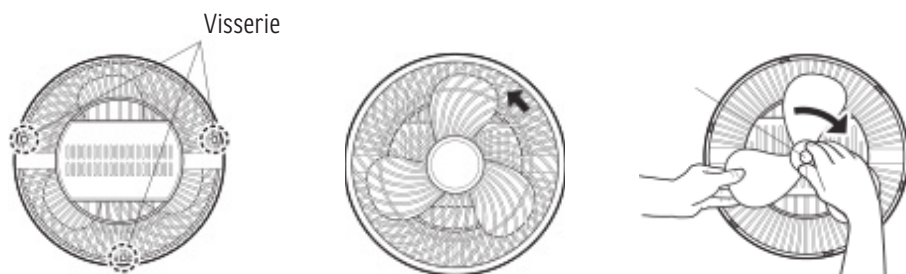

3. Tournez les pales du ventilateur vers la droite puis retirez-les pour pouvoir les nettoyer.
4. Avant de remonter le ventilateur, assurez-vous qu'il est entièrement sec.

### **Garantie**

L'appareil sont contrôlés de manière précise avant la livraison. Si malgré tout un vice devait être constaté sur votre appareil, adressez-vous en toute confiance à notre revendeur. Veuillez joindre la preuve d'achat, car celle-ci doit être présentée pour la prestation de garantie. La période de garantie est de 24 mois à compter de la date d'achat.

### **Elimination**

L'appareil doit être jeté de manière appropriée. L'appareil peut dans tous les cas être remis gratuitement à tout revendeur spécialisé.

### **Modifications techniques**

Sous réserve de modifications techniques ou de forme. Nous déclinons toute responsabilité en cas de modifications, d'erreurs ou d'omissions techniques ou rédactionnelles dans ce document.

S'il vous plaît conserver les matériaux d'emballage de l'appareil.

### **CE-Déclaration de conformité**

L'appareil est conforme aux normes suivantes

EN 55014-1:2017

EN 55014-2:2015

EN 60335-1:2012 + A11:2014

EN 60335-2-80:2003 + A1:2004 + A2:2009

EN 61000-3-2:2014

EN 61000-3-3:2013

EN 62233:2008

2015/863

2014/35/EU

2014/30/EU

206/2012/EU



### INSTRUCTIONS D'ÉLIMINATION DES COMPOSANTS ÉLECTRIQUES DU PRODUIT

Conformément à l'article 26 du décret-loi du 14 mars 2014 portant application de la directive 2012/19/CE et à la loi du 4 mars 2014 portant application de la directive 2011/65/CE concernant la réduction de l'utilisation de substances dangereuses dans les équipements électriques et électroniques et la gestion des déchets.

Le symbole de poubelle barrée sur la machine ou l'emballage indique qu'à la fin de leur vie, les composants de l'appareil doivent être collectés séparément des autres déchets. L'utilisateur doit donc apporter l'appareil aux points de collecte appropriés à la fin de sa durée de vie utile. Veuillez trier les déchets électroniques et électriques ou remettre l'appareil défectueux au concessionnaire pour l'achat d'un appareil neuf. Le tri, le traitement et l'élimination conformes des appareils électriques et électroniques permettent d'éviter d'éventuels effets néfastes sur l'environnement et la santé, et de promouvoir la réutilisation et/ou le recyclage des matériaux auxquels ils appartiennent. Une mauvaise utilisation de ce produit par l'utilisateur entraînera l'application des sanctions administratives prévues par la législation applicable. Les piles contenues dans l'appareil doivent être éliminées séparément dans les conteneurs dédiés à la collecte des piles usagées.



### ÉLIMINATION DES PILES ET DES BATTERIES

Conformément au décret législatif 188 du 20 novembre 2008 portant application de la directive 2006/66/CE relative aux piles, aux accumulateurs et aux déchets connexes, le symbole de poubelle barrée d'une croix placé sur la batterie indique qu'il est interdit de jeter les piles usagées avec les ordures ménagères.

Les piles et batteries contiennent des substances hautement polluantes pour l'environnement. L'utilisateur est tenu d'éliminer les piles usagées dans les points de collecte situés dans la municipalité ou dans les conteneurs appropriés. Ce service est gratuit. De cette façon, les exigences légales seront respectées et l'environnement sera protégé.

Les symboles identifiant les matières dangereuses pouvant être présentes dans les piles et les accumulateurs sont les suivants: Hg = mercure, Cd = cadmium, Pb = plomb.

**Maison**

Armin Schmid  
Olensbachstrasse 9–15  
**CH-9631 Ulisbach**  
Tel. Int. +41 58 611 60 00  
Tel. Nat. 0848870850  
info@sonnenkoenig.ch  
www.sonnenkoenig.ch

**Maison**

Armin Schmid  
Peter-Henlein-Strasse 5  
**D-89331 Burgau**  
Tel: 0180 500 64 35  
info@sonnenkoenig.ch  
www.sonnenkoenig.ch

Festnetz 14 Cent/Minute  
Mobilnetz bis 42 Cent/Minute

# VIND 2

VENTILATORE SU PIEDISTALLO

Manuale dell'utente



Art. No.: VIND 2 NERO: 10510311  
BIANCO: 10510201  
LEGNO: 10510591

**INDICE**

1 Avvertenze per la sicurezza.....	23
2 Descrizione delle parti & specification .....	25
3 Funzionamento .....	26
4 Manutenzione .....	27
5 Garanzia / Smaltimento / Modifiche tecniche .....	28

## 1. AVVERTENZE PER LA SICUREZZA

IT

Prima di mettere in funzione per la prima volta il prodotto, si raccomanda di leggere con cura le istruzioni d'uso e di rispettare le avvertenze di sicurezza al fine di evitare un utilizzo improprio o sbagliato come pure condizioni ambientali non idonee. Si raccomanda di conservare le istruzioni per futura consultazione.

Controllare l'apparecchio dopo averlo rimosso dall'imballo. In caso di sospetto danneggiamento non mettere in funzione l'apparecchio e rivolgersi ad un tecnico specializzato. Non conservare alla portata dei bambini il materiale d'imballo riciclabile, ma provvedere all'opportuno smaltimento.

Utilizzare l'apparecchio esclusivamente per lo scopo per il quale è stato espressamente progettato. Qualsiasi altro impiego è improprio e quindi da ritenersi pericoloso. Il fornitore non risponde di eventuali danni a cose e persone, che sono imputabili ad un utilizzo inappropriato o errato.

Questo elettrodomestico può essere usato da bambini che abbiano compiuto gli 8 anni di età e da persone con capacità fisiche, sensoriali o mentali ridotte, oppure che manchino di esperienza e conoscenza, purché abbiano ricevuto assistenza o formazione per un uso sicuro dell'elettrodomestico e ne comprendano quindi i rischi connessi. I bambini non devono giocare con l'apparecchio. Operazioni di pulizia e di manutenzione non devono essere effettuate da bambini senza supervisione. Assicurarsi di posizionare il dispositivo su una superficie idonea e impermeabile, in modo che i liquidi sversati non possano causare alcun danno.

Eventuali riparazioni su apparecchi elettrici devono essere svolte esclusivamente da personale tecnico qualificato. Riparazioni e modifiche effettuate in maniera non qualificata possono avere conseguenze pericolose per l'utente, per le quali si declina ogni responsabilità e garanzia.

1. Non lasciare che l'apparecchio entri in contatto con superfici calde.
2. Per evitare scosse elettriche, non immergere il cavo, la spina o l'apparecchio in acqua o altri liquidi.
3. È necessaria un'attenta supervisione quando l'apparecchio viene utilizzato in presenza di bambini.
4. Staccare la spina dalla presa di corrente quando il prodotto non è in uso e prima di effettuare la pulizia.
5. Non utilizzare l'apparecchio con cavo e/o spina danneggiati o se il prodotto risulta essere danneggiato in qualche modo. Riportare l'apparecchio al nostro centro di assistenza clienti per l'esame.
6. Non lasciare che il cavo penda dal bordo di un tavolo o una qualsiasi superficie. Non collocare l'apparecchio su una superficie coperta instabile o su un panno.
7. Si prega di verificare che il cavo di alimentazione e la spina siano intatti prima di utilizzare il prodotto. Controllare il corpo del ventilatore per vedere se c'è qualche crepa e/o danno. Se qualcosa è danneggiato, si prega di chiamare il numero verde del servizio clienti per assistenza.
8. Quando si desidera spostare si prega e staccare la spina di alimentazione.
9. Non utilizzare il ventilatore in zone con alto tasso di umidità e con temperatura superiore a 40°C né tantomeno in ambienti polverosi.
10. Non inserire le dita o altri oggetti nel ventilatore durante il funzionamento. Sorvegliare attentamente i bambini.
11. Si prega di evitare che il flusso di aria sia direttamente rivolta verso bambini, anziani, o malati per un periodo di tempo prolungato.
12. Non spruzzare alcun detergente aggressivo sul ventilatore per evitare danni al materiale plastico.
13. L'apparecchio è stato progettato per esclusivo uso domestico. Non utilizzare il prodotto all'aperto o per qualsiasi scopo commerciale o industriale.

14. Questo apparecchio non è destinato ad essere utilizzato da persone (compresi i bambini) con fisici ridotti, sensoriali o mentali, o con mancanza di esperienza e conoscenza, a meno che non siano controllati o istruiti all'uso dell'apparecchio da una persona responsabile della loro sicurezza.
15. Scollegare sempre il ventilatore dall'alimentazione di rete prima di effettuare qualsiasi manutenzione.
16. Se il cavo di alimentazione è danneggiato, esso deve essere sostituito da un distributore autorizzato, un centro di assistenza o ad un tecnico qualificato al fine di evitare rischi. Assicurarsi che il ventilatore sia sconnesso dalla rete elettrica prima di rimuovere la griglia di protezione.
17. Utilizzare il prodotto esclusivamente in una rete elettrica caratterizzata da 220-240V~ 50-60Hz.
18. Non azionare il ventilatore in presenza di vapori esplosivi e / o infiammabili.
19. Non posizionare il ventilatore o parte di esso vicino a una fiamma libera, stufa o altro apparecchio di riscaldamento.
20. Non appendere o montare il ventilatore su una parete o sul soffitto.
21. Non utilizzare il prodotto se il corpo del ventilatore è danneggiato.

## 2. DESCRIZIONE DELLE PARTI & SPECIFICATION

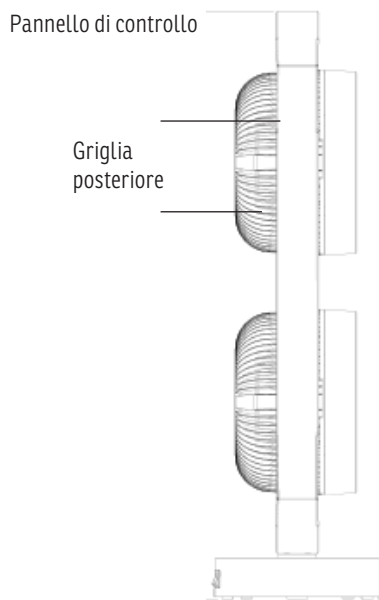
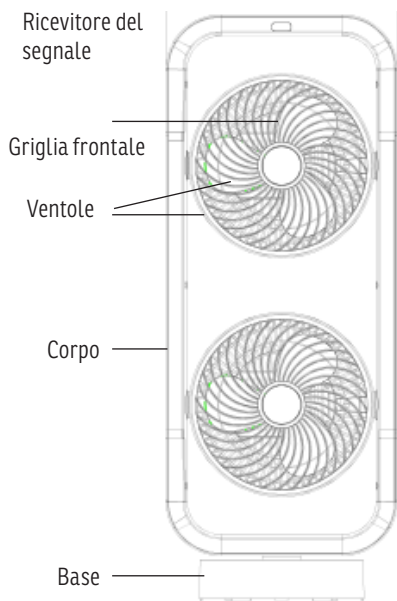

Voltaggio:	220-240 V	Dimensioni:	275 x 700 x 196 mm
Frequenza:	50-60 Hz	N.W.:	4.0 kg
Potenza:	70 W	G.W.:	5.23 kg



## Pannello di controllo

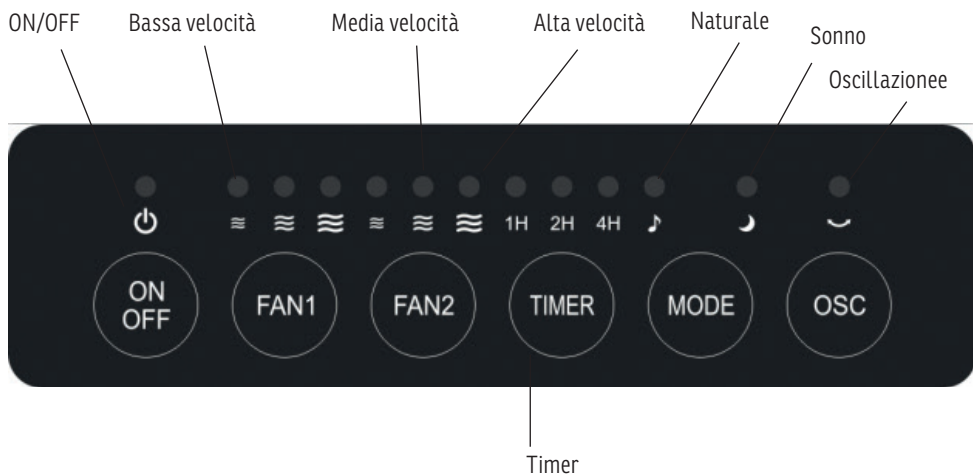

IT

### 3. FUNZIONAMENTO

1. Verificare che il voltaggio della rete domestica corrisponda ad AC 220-240V, 50/60 Hz.

#### 2. ON/OFF

Dopo aver inserito la spina, si udirà un bip. È dunque ora possibile premere il pulsante „ON / OFF“, per azionare la ventola a bassa velocità.

#### 3. SPEED

Il prodotto dispone di tre diverse velocità: bassa – media - alta. La spia illuminata sopra il rispettivo simbolo indica che quella modalità è in funzione.



Bassa velocità



Media velocità



Alta velocità

#### 4. TIMER

Il timer può essere impostato da 1 a 7 ore. Il tasto del timer dispone di tre luci corrispondenti: 1H / 2H / 4H. Ad ogni pressione del tasto timer corrisponde un'ora. (Premuto una volta = 1 ora, premuto ripetutamente per sette volte = 7 ore.)

Le luci corrispondenti (1H / 2H / 4H) si illumineranno in diverse combinazioni a seconda del timer impostato. Esempio: impostando il timer per una sola ora, si illumine la luce in corrispondenza di 1H. Oppure: impostando il timer su 7 ore si le luci in corrispondenza di 1H, 2H e 4H (1+2+4=7).

#### 5. OSCILLAZIONE

Premendo il tasto „OSC“ una sola volta il ventilatore inizia automaticamente ad oscillare orizzontalmente.

Premendo nuovamente il tasto si disattiva al funzione oscillazione. Contemporaneamente è possibile regolare manualmente l'inclinazione verticale delle due ventole.

6. MODE - L'unità ha 3 modalità: Normale / Naturale / Sonno

IT

7. Le due ventole possono essere controllate separatamente.

8. Se non si utilizza il prodotto per un lungo periodo di tempo, si prega di staccare la spina.

9. TELECOMANDO

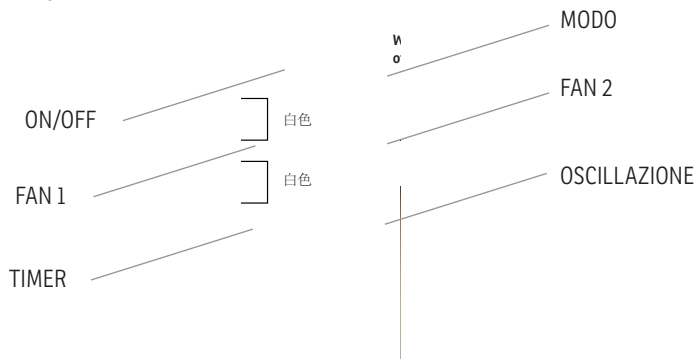

#### 4. MANUTENZIONE

1. Prima di pulire il ventilatore, assicurarsi che il cavo di alimentazione sia stato scollegato dalla rete elettrica.

2. Si prega di togliere le tre viti fissate sulla griglia anteriore, quindi ruotare la griglia frontale verso sinistra per sganciarla dal resto del prodotto e consentirne l'estrazione.

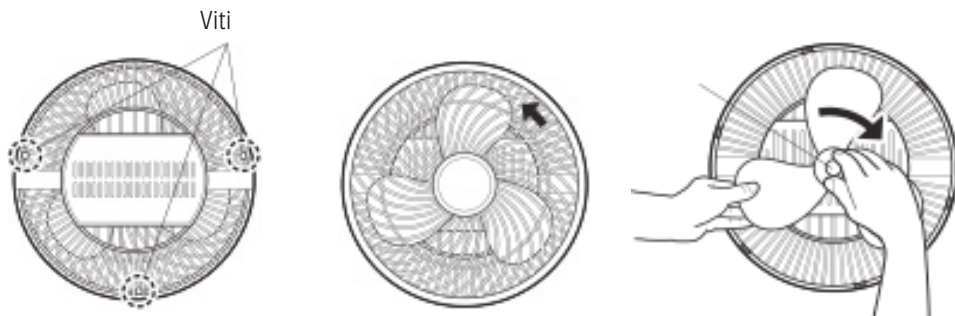

3. Ruotare le pale della ventola verso destra fino a rimuovere la ventola e poter dunque effettuare la pulizia completa del prodotto.

4. Prima di riassemblare il prodotto si prega di assicurarsi che tutte le parti risultino essere completamente asciutte.

## 5. GARANZIA / SMALTIMENTO / MODIFICHE TECNICHE

### Garanzia

I prodotti vengono controllati attentamente prima della spedizione. Se dovesse comunque presentarsi un vizio sul vostro apparecchio, vi invitiamo a rivolgervi in tutta tranquillità al vostro rivenditore. Vi rammentiamo di portare appresso la ricevuta d'acquisto, che deve essere presentata per ogni prestazione in garanzia. Il periodo di garanzia è di 24 mesi dalla data di acquisto.

### Smaltimento

Provvedere ad un corretto smaltimento del prodotto. L'apparecchio può essere consegnato gratuitamente per il relativo smaltimento a qualsiasi rivenditore specializzato.

### Modifiche tecniche

Salvo modifiche tecniche ed estetiche. Non siamo responsabili per tali modifiche, differenze od omissioni contenute in questo manuale dell'utente.

Si prega di conservare il materiale d'imballaggio dell'apparecchio.

### CE-Dichiarazione di Conformità

Il dispositivo è conforme alle seguenti norme

EN 55014-1:2017  
EN 55014-2:2015  
EN 60335-1:2012 + A11:2014  
EN 60335-2-80:2003 + A1:2004 + A2:2009  
EN 61000-3-2:2014  
EN 61000-3-3:2013  
EN 62233:2008

2015/863  
2014/35/EU  
2014/30/EU  
206/2012/EU



### INFORMATIVA SMALTIMENTO RELATIVA ALLA PARTE ELETTRICA DEL PRODOTTO

Ai sensi del D.L. 14 marzo 2014 art. 26, di attuazione della direttiva 2012/19/EU e del D.L. 27 del 4 marzo 2014, di attuazione della direttiva 2011/65/EU relativa alla riduzione dell'uso di sostanze pericolose nelle apparecchiature elettriche ed elettroniche, nonché allo smaltimento dei rifiuti.

Il simbolo del cassonetto barrato riportato sull'apparecchiatura o sulla confezione indica che il prodotto alla fine della propria vita utile deve essere raccolto separatamente dagli altri rifiuti. L'utente dovrà, pertanto, conferire l'apparecchiatura giunta a fine vita agli idonei centri di raccolta differenziata dei rifiuti elettronici ed elettrotecnici, oppure riconsegnarla al rivenditore al momento dell'acquisto di una nuova apparecchiatura di tipo equivalente, in ragione di uno ad uno. L'adeguata raccolta differenziata per l'avvio successivo dell'apparecchiatura dimessa al riciclaggio, al trattamento e allo smaltimento ambientalmente compatibile, contribuisce ad evitare possibili effetti negativi sull'ambiente e sulla salute e favorisce il reimpiego e/o riciclo dei materiali di cui è composta l'apparecchiatura. Lo smaltimento abusivo del prodotto da parte dell'utente comporta l'applicazione delle sanzioni amministrative previste dalla normativa vigente.

Eventuali pile o batterie ricaricabili contenute nel dispositivo devono essere smaltite separatamente negli appositi raccoglitori preposti alla raccolta delle pile esauste.



### SMALTIMENTO PILE E ACCUMULATORI

Ai sensi del D. Lgs. 20 novembre 2008 n. 188, di attuazione della Direttiva 2006/66/CE concernente pile, accumulatori e relativi rifiuti, il simbolo del bidone barrato posto sulla batteria indica che è fatto divieto di smaltire batterie esauste nei rifiuti domestici.

Pile e batterie contengono sostanze altamente inquinanti per l'ambiente. E' fatto obbligo all'utilizzatore di smaltire le batterie esauste nei centri di raccolta siti nel comune di appartenenza o negli appositi contenitori. Il servizio è gratuito. In tal modo verranno rispettate le norme di legge contribuendo alla salvaguardia dell'ambiente.

I simboli identificativi di sostanze pericolose eventualmente presenti in pile e batterie sono i seguenti: Hg= Mercurio, Cd= Cadmio, Pb= Piombo.

**Ditta**

Armin Schmid  
Olensbachstrasse 9–15  
**CH-9631 Ulisbach**  
Tel. Int. +41 58 611 60 00  
Tel. Nat. 0848870850  
info@sonnenkoenig.ch  
www.sonnenkoenig.ch

**Ditta**

Armin Schmid  
Peter-Henlein-Strasse 5  
**D-89331 Burgau**  
Tel: 0180 500 64 35  
info@sonnenkoenig.ch  
www.sonnenkoenig.ch

Telefono fisso 14 Cent/Minute  
Telefono mobile bis 42 Cent/Minute

## VIND 2

CONVECTIEVENTILATOR

Gebruiksaanwijzing



Art. Nr.: VIND 2 WIT: 10510311  
ZWART: 10510201  
HOUT: 10510591

**INHOUD**

1 Veiligheidsinstructies .....	33
2 Benaming van de onderdelen & Specificaties.....	35
3 Bediening.....	36
4 Reiniging.....	37
5 Garantie / verwijdering / technische wijzigingen .....	38

## 1. VEILIGHEIDSINSTRUCTIES

Lees de gebruiksaanwijzing voor het eerste gebruik zorgvuldig door en volg de veiligheidsinstructies op om schade door verkeerd of ondeskundig gebruik en ongeschikte omgevingsomstandigheden te voorkomen. Bewaar deze gebruiksaanwijzing, zodat u deze later nogmaals kunt raadplegen.

NL

Controleer het apparaat nadat u het uit de verpakking hebt gehaald op beschadigingen. Gebruik het apparaat niet als u vermoedt dat het is beschadigd. Raadpleeg in zo'n geval een deskundige. Het recyclebare verpakkingsmateriaal moet op de juiste manier worden weggegooid of op zo'n manier worden opgeborgen dat kleine kinderen er niet bij kunnen.

Dit apparaat mag uitsluitend worden gebruikt waarvoor het uitdrukkelijk is ontwikkeld. Elk ander gebruik dient als onjuist en dus als gevaarlijk te worden beschouwd. De leverancier is niet aansprakelijk voor eventueel letsel van personen dat of eventuele materiële schade die op ondeskundig of verkeerd gebruik kan worden teruggevoerd.

Dit apparaat mag worden gebruikt door kinderen die acht jaar of ouder zijn en door personen met verminderde lichamelijke, sensorische of psychische capaciteiten, of met onvoldoende ervaring en kennis, wanneer dit gebeurt onder toezicht of instructie over het veilig gebruik van het apparaat en mits deze personen de aan het gebruik verbonden risico's begrijpen. Laat kinderen niet met het apparaat spelen. Kinderen mogen zonder toezicht de handelingen van de reiniging en het onderhoud niet uitvoeren. Zet het apparaat op een geschikte ondergrond, zodat gelekte vloeistoffen geen schade kunnen veroorzaken.

Reparaties aan elektrische apparaten dienen uitsluitend door deskundigen te worden uitgevoerd. Ondeskundig uitgevoerde reparaties en veranderingen aan het apparaat kunnen gevaarlijke gevolgen hebben voor de gebruiker. Als dit soort reparaties en veranderingen worden uitgevoerd, komt het recht op garantie te vervallen.

1. Laat het apparaat niet in contact komen met warme oppervlakken.
2. Om een stroomstoot te vermijden, moet u voorkomen dat het snoer, de stekker op het apparaat zelf in contact komt met water of een andere vloeistof.
3. Op kinderen moet in de buurt van het ingeschakelde apparaat goed toezicht worden gehouden.
4. Trek de stekker uit het stopcontact wanneer u het apparaat niet gebruikt of voor het schoonmaken.
5. Gebruik het apparaat niet als het snoer of de stekker beschadigd is, of na een storing of beschadiging. Stuur het in dergelijke gevallen altijd ter controle naar een servicepunt.
6. Laat het snoer niet over de rand van de tafel, het aanrecht o.i.d. naar beneden hangen. Plaats het apparaat niet op een wankel, of met stof beklede ondergrond.
7. Controleer voor gebruik eerst of het snoer en de stekker onbeschadigd zijn en vervolgens ook de behuizing, om beschadigingen uit te sluiten. Wanneer een deel van het apparaat is beschadigd, kunt u het best contact opnemen met de klantendienst.
8. Verbreek de stroomtoevoer wanneer u het apparaat wilt verplaatsen, of als het niet wordt gebruikt.
9. Gebruik het apparaat niet bij een bijzonder hoge luchtvochtigheid, in een zeer stoffige omgeving of bij een temperatuur boven 40° C.
10. Steek geen vingers of voorwerpen in de draaiende ventilator. Houd goed toezicht op kinderen.
11. Stel kinderen, ouderen of zieke personen niet lange tijd bloot aan de rechtstreekse luchtstroom.
12. Sproei geen agressieve schoonmaakmiddelen in de ventilator, om beschadiging van de kunststof te vermijden.

13. Dit apparaat is enkel bestemd voor huishoudelijk gebruik. Gebruik het niet in de open lucht of voor commerciële, dan wel industriële doeleinden.
14. Het apparaat is niet geschikt voor personen (met inbegrip van kinderen) met een beperkt lichamelijk, geestelijk of zintuiglijk vermogen, ontbrekende ervaring of kennis, indien ze niet onder toezicht staan en precies geïnstrueerd zijn in het gebruik van het apparaat door iemand die verantwoordelijk is voor hun veiligheid.
15. Sluit het apparaat altijd af van de voeding voordat u met onderhouds-werkzaamheden begint.
16. Een beschadigd snoer mag enkel worden vervangen door de verkoper van het apparaat en diens service-personeel, of een erkend persoon met identieke kwalificaties, om gevaar door ondeskundige behandeling te vermijden.
17. Stel zeker dat de stroomtoevoer is onderbroken voordat u het rooster wegneemt.
18. Enkel te gebruiken met een voeding van 220-240 V ~ 50-60 Hz.
19. Gebruik het apparaat niet als er explosieve of ontvlambare dampen in de ruimte aanwezig zijn.
20. Plaats de ventilator of onderdelen van het apparaat niet in de buurt van open vuur, een fornuis of andere warmtebronnen.
21. Hang of monteer de ventilator niet aan het plafond of aan de wand.
22. Gebruik de ventilator niet wanneer de behuizing is beschadigd.



## 2. BENAMING VAN DE ONDERDELEN & SPECIFICATIES

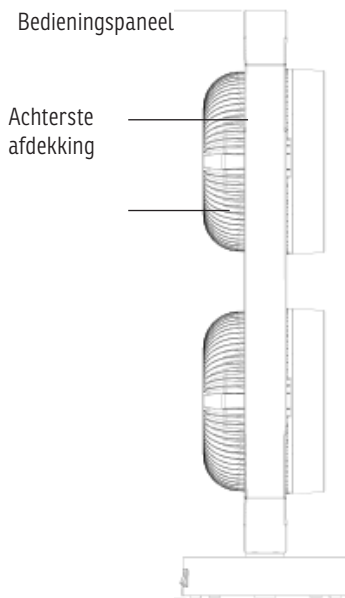
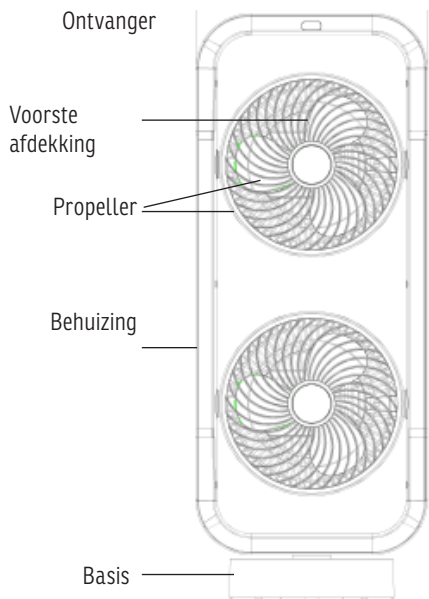

NL

### Bedieningspaneel

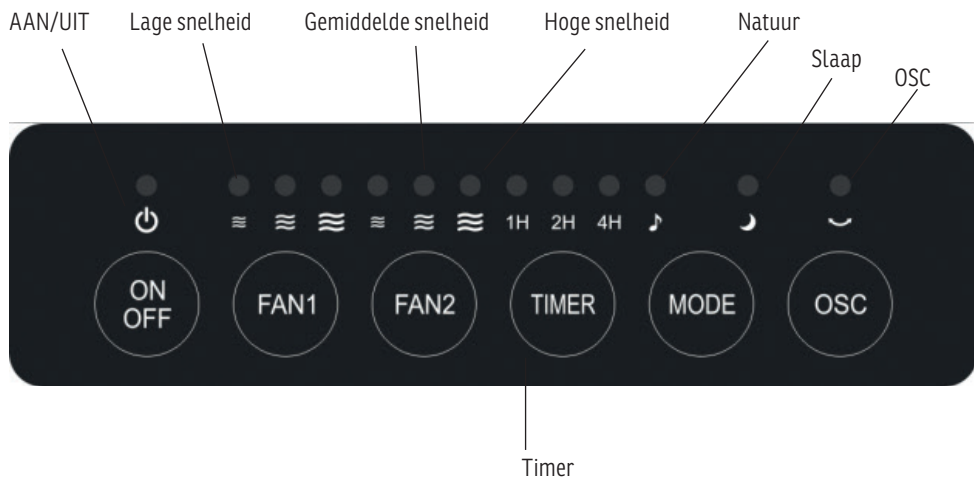

Nominale spanning:	220-240 V	Afmetingen:	275 x 700 x 196 mm
Nominale frequentie:	50-60 Hz	Netto gewicht:	4.0 kg
Vermogen:	70 W	Totaalgewicht:	5.23 kg

NL

### 3. BEDIENING

1. Controleer voor de inbedrijfstelling de spanning om te verzekeren dat deze voldoet aan de specificaties van het apparaat. Gebruik enkel een stopcontact met AC 220-240 V ~, 50/60Hz.

#### 2. ON/OFF

Nadat u de stekker in het stopcontact hebt gedaan, hoort u een piepsignaal. Nu kunt u inschakelen met de toets ON/OFF. Het apparaat begint op lage snelheid te draaien.

#### 3. SPEED

Het apparaat beschikt over drie snelheden: laag – gemiddeld – hoog. Met oplichtende symbolen worden de verschillende standen weergegeven.



Lage snelheid



Gemiddelde snelheid



Hoge snelheid

#### 4. TIMER

De timer kan tussen één en zeven uur worden ingesteld. Hij beschikt over drie bijbehorende lampjes: 1H / 2H / 4H. Door op de toets van de timer te drukken, verlengt u de ingestelde tijd in stappen van een uur. (Eén keer indrukken = 1 uur; zeven keer indrukken = 7 uur.) De bijbehorende lampjes (1H / 2H / 4H) lichten in verschillende combinaties op, overeenkomstig de ingestelde tijd. Bijvoorbeeld: als de timer op één uur is ingesteld, brandt 1H. Bij instelling op zeven uur, branden 1H, 2H en 4H, want  $1+2+4=7$ .

#### 5. OSC

Druk één keer op OSC. De ventilator begint dan automatisch van rechts naar links te zwenken. Door nog een keer op OSC te drukken, beëindigt u het zwenken (oscilleren). De verticale hoek kan met de hand worden ingesteld.

6. De eenheid heeft 3 modi: Normaal/Natuurlijk/Slaap

7. De twee ventilatoren in het apparaat kunnen onafhankelijk van elkaar worden afgesteld.

8. Trek de stekker uit het stopcontact als u het apparaat langere tijd niet gebruikt.

## 9. AFSTANDBEDIENING

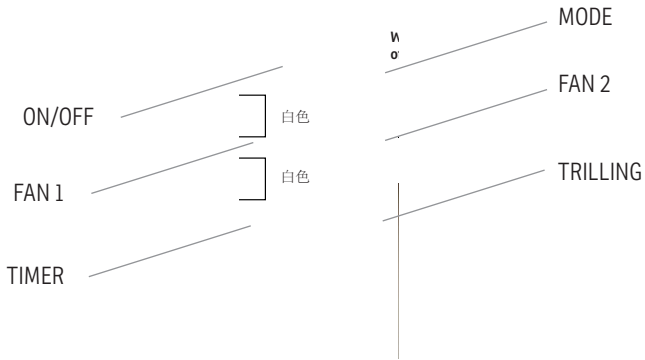

NL

## 4. REINIGING

1. Stel voorafgaand aan het schoonmaken zeker dat de stekker uit het stopcontact is getrokken.
2. Verwijder eerst de drie schroeven uit de achterste afdekking. Draai daarna de voorste afdekking naar links en neem hem weg.
3. Draai de propeller van de ventilator naar rechts en neem hem weg. Vervolgens kunt u de bladen van de propeller reinigen.

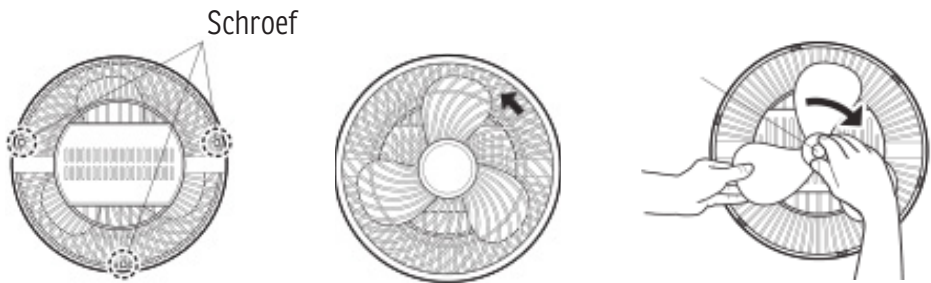

4. Controleer voorafgaand aan het in elkaar zetten van de ventilator of hij volledig droog is.

## 5. GARANTIE / VERWIJDERING / TECHNISCHE WIJZIGINGEN

### **Garantie**

De apparaten worden voordat ze worden geleverd uitgebreid gecontroleerd. Treedt er desondanks toch een defect aan uw apparaat op, neem dan contact op met de verkoper. Toon daarbij uw aankoopbewijs, omdat u dit nodig hebt om van de garantie gebruik te kunnen maken.

### **Verwijdering**

De verwarming moet op de juiste manier worden weggegooid.

### **Technische wijzigingen**

Wijzigingen in techniek en ontwerp voorbehouden. We zijn niet aansprakelijk voor technische of redactionele veranderingen of weglatingen in dit document.

Bewaar de verpakking van het apparaat goed.

### **CE-markering**

Het apparaat voldoet aan de volgende normen

EN 55014-1:2017

EN 55014-2:2015

EN 60335-1:2012 + A11:2014

EN 60335-2-80:2003 + A1:2004 + A2:2009

EN 61000-3-2:2014

EN 61000-3-3:2013

EN 62233:2008

2015/863

2014/35/EU

2014/30/EU

206/2012/EU



#### **INFORMATIE OVER DE VERWIJDERING VAN HET ELEKTRISCHE GEDEELTE VAN HET PRODUCT**

In toepassing van artikel 26 van het Decreet Wet van 14 maart 2014 tot uitvoering van Richtlijn 2012/19/EU en de Decreetwet van 4 maart 2014 tot uitvoering van Richtlijn 2011/65/EU betreffende de vermindering van het gebruik van gevaarlijke stoffen in elektrische en elektronische apparatuur en verwijdering van afvalstoffen.

NL

Het symbool van de doorgekruiste vuilnisbak op de apparatuur of verpakking geeft aan dat het product aan het einde van zijn levensduur gescheiden van ander afval moet worden ingezameld. De gebruiker moet de apparatuur aan het einde van haar levensduur dus terugbrengen naar de daarvoor bestemde centra voor de gescheiden inzameling van elektronisch en elektrotechnisch afval, of één op één terugsturen naar de detailhandelaar wanneer hij een nieuwe apparatuur van een gelijkwaardig type koopt. Adequate gescheiden inzameling voor de daaropvolgende inbedrijfstelling van de apparatuur die bij recycling, verwerking en milieuvriendelijke verwijdering wordt verwijderd, helpt mogelijke negatieve effecten op milieu en gezondheid te voorkomen en bevordert het hergebruik en/of de recycling van de materialen waaruit de apparatuur bestaat.

Illegale verwijdering van het product door de gebruiker impliceert de toepassing van administratieve sancties in het kader van de huidige wetgeving. Alle batterijen en oplaadbare batterijen die zich in het apparaat bevinden, moeten apart worden weggegooid in de speciale afvalbakken voor het inzamelen van gebruikte batterijen.



#### **VERWIJDERING VAN BATTERIJEN EN ACCU'S**

In overeenstemming met verordening 188 van 20 november 2008 ter uitvoering van Richtlijn 2006/66/EG inzake batterijen en accu's en afgedankte batterijen geeft het symbool van de doorgekruiste vuilnisbak op de batterij aan dat het verboden is gebruikte batterijen weg te gooien als huishoudelijk afval.

Batterijen en accu's bevatten zeer milieuvuilende stoffen. De gebruiker is verplicht gebruikte batterijen in te leveren bij de inzamelpunten in de gemeente of in de daarvoor bestemde containers. De service is gratis. Op deze manier worden de wettelijke eisen in acht genomen en wordt het milieu beschermd.

De symbolen ter identificatie van de gevaarlijke stoffen die in batterijen en accu's aanwezig kunnen zijn, zijn als volgt: Hg= kwik, Cd= cadmium, Pb= lood.

**Firma**

Armin Schmid  
Olensbachstrasse 9–15  
**CH-9631 Ulisbach**  
Tel. Int. +41 58 611 60 00  
Tel. Nat. 0848870850  
info@sonnenkoenig.ch  
www.sonnenkoenig.ch

**Firma**

Armin Schmid  
Peter-Henlein-Strasse 5  
**D-89331 Burgau**  
Tel: 0180 500 64 35  
info@sonnenkoenig.ch  
www.sonnenkoenig.ch

Festnetz 14 Cent/Minute  
Mobilnetz bis 42 Cent/Minute

# VIND 2

CIRCULATION FAN  
Instruction Manual

EN



Art. No.: VIND 2 WHITE: 10510311  
BLACK: 10510201  
WOOD: 10510591

**INDEX**

1 Safety Instructions.....	43
2 Parts Description & Specifications.....	45
3 Operation .....	46
4 Cleaning.....	47
5 Warranty / Disposal / Technical change .....	48



## 1. SAFETY INSTRUCTIONS

Please read before first commissioning the safety instructions carefully and observe the safety instructions to prevent damage due to misuse, improper operation, and improper environmental conditions to be avoided. Keep these for later reference.

Check the device after removing the packaging for damage . Do not put the unit in case of suspected corruption in operation and consult a specialist. The recyclable packaging material must not be stored or disposed accessible for young children , but must be disposed of properly.

This appliance is only for the purpose for which it was explicitly developed. Any other use is regarded as improper and therefore dangerous . The supplier is not liable for damage to persons and / or property damage due to an improper or incorrect use.

This appliance can be used by children aged from 8 years and above and persons with reduced physical, sensory or mental capabilities or lack of experience and knowledge if they have been given supervision or instruction concerning use of the appliance in a safe way and understand the hazards involved. Children shall not play with the appliance. Cleaning and user maintenance shall not be made by children without supervision. Please make sure to place the device on a suitable and waterproof surfaces, so that spilled liquids can not cause harm.

Repairs to electrical appliances must only be carried out by trained personnel only . Improperly performed repairs and alterations to the equipment can have dangerous consequences for the user according to what the warranty will be rejected.

1. Do not let the appliance touch any hot surfaces.
2. To avoid electric shock, do not place the cord, the plug or the appliance in water or other liquids.
3. Close supervision is necessary when the appliance is used by or near children.
4. Unplug the plug from the socket when not in use and before cleaning.
5. Do not operate the appliance with a damaged cord or plug or after the appliance malfunctions or has been damaged in any manner. Return the appliance to our customer service centre for examination.
6. Do not let the cord hang over the edge of a table or counter or touch hot surfaces. Do not place the appliance on an unstable or cloth covered surface.
7. Please check the power cord and plug first to see if they are intact, and check the body to see if there is any a crack or damages. If anything is damaged, please call the customer service hotline for assistance.
8. When you wish to move the fan or it is not in use, please cut off the power and unplug the plug.
9. Do not use the fan in the area at high humidity, temperature higher than 40° C or in dusty surroundings.
10. Do not insert fingers or other objects into the fan during operation. Supervise children carefully.
11. Please do not allow air to blow directly onto children, elderly, or ill people for an extended period of time.
12. Do not spray any aggressive detergent into the fan to prevent it from damages to the plastic material.
13. The appliance is for household use only. Do not use outdoors or for any commercial or industrial purpose.
14. This appliance is not intended for use by persons (including children) with reduced physical, sensory or mental capabilities, or lack of experience and knowledge, unless they have been given supervision or instruction concerning use of the appliance by a person responsible for their safety.
15. Always disconnect the mains power before any user maintenance.
16. If the supply cord is damaged, it must be replaced by the sole distributor, its service agent or similarly qualified persons in order to avoid a hazard.

17. Please ensure that the fan is switched off from the electrical supply before removing the guard.
18. Only use on 220-240V / 50-60 Hz power supply.
19. Do not operate the fan in the presence of explosive and/or flammable fumes.
20. Do not place the fan or any parts near an open flame, stove or other heating appliance.
21. Do not hang or mount fan on a wall or ceiling.
22. Do not operate if the fan housing is damaged.

EN

## 2. PARTS DESCRIPTION & SPECIFICATIONS

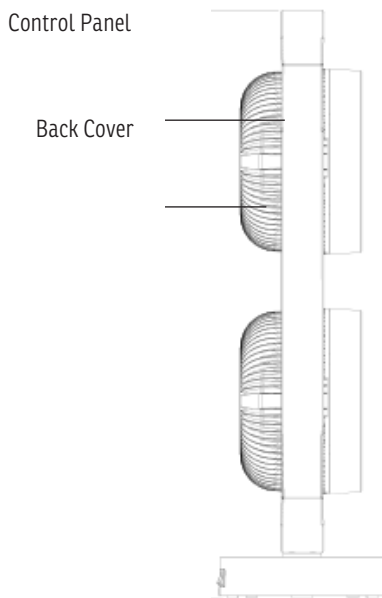
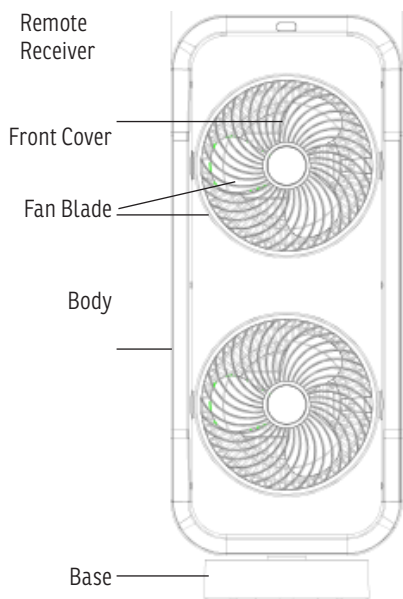

Rated voltage:	220-240 V	Product size:	275 x 700 x 196 mm
Rated frequency:	50-60 Hz	N.W.:	4.0 kg
Rated power:	70 W	G.W.:	5.23 kg

## Control Panel

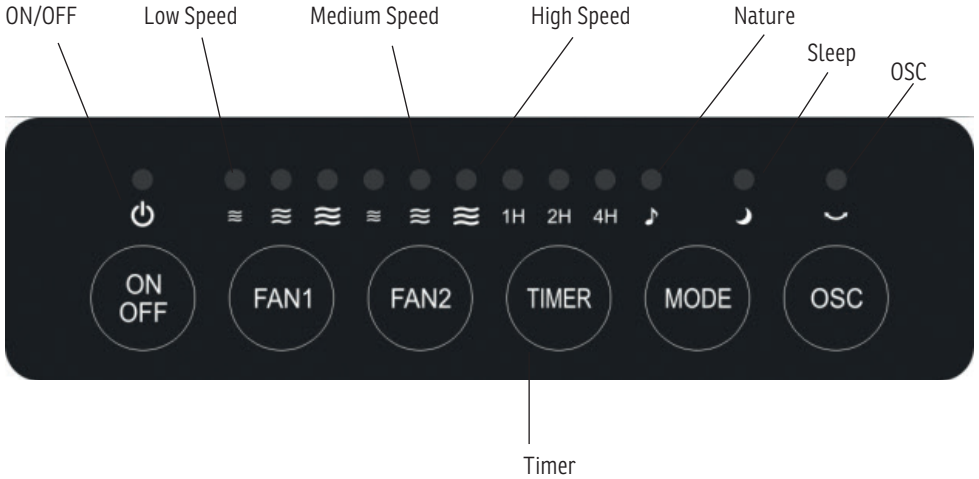

EN

### 3. OPERATION

1. Check the household voltage to ensure it matches the appliance's rated specification. Be sure to plug into AC 220-240V, 50/60 Hz outlet.

#### 2. ON/OFF

After inserting the plug, a beeping noise will occur. You can now press the "ON/OFF" switch, the fan will start at low speed.

#### 3. SPEED

Product has 3 speed settings: low – medium - high. Illuminated symbols indicate the different speed settings.



#### 4. TIMER

The timer can be set between 1 and 7 hours. The timer button has three corresponding lights: 1H / 2H / 4H. Each pressing of the timer button will add one hour to the time set. (Pressing once = 1 hour, pressing seven times = 7 hours.)

The corresponding lights (1H / 2H / 4H) will light up in different combinations depending on the time set. For instance: Setting the timer for one hour will illuminate 1H. Setting the timer for seven hours will illuminate 1H, 2H and 4H since  $1+2+4=7$ .

EN

#### 5. OSC

Press the "OSC" once: the fan will oscillate left and right automatically. Press once more to stop oscillation. Meanwhile, you can adjust the vertical angle manually.

6. The unit has 3 modes: Normal/Natural/Sleep.

7. The two fans in the unit can be adjusted independently of each other.

8. Disconnect the plug if you do not use the unit for a longer period of time.

#### 9. REMOTE CONTROL

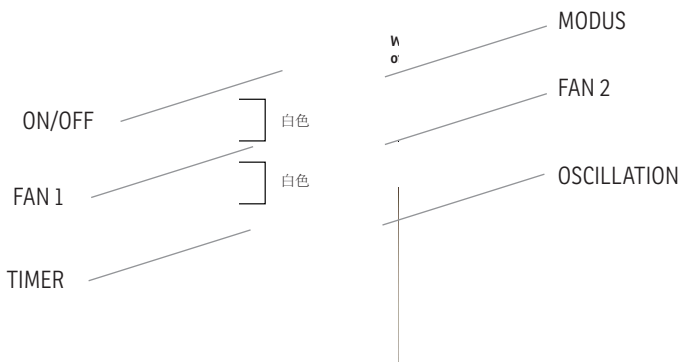

## 4. CLEANING

1. Before cleaning the fan, please ensure the power plug had been pulled out.
2. Please remove the three screws on the back cover first, then twist the front cover to the left and take it out.
3. Twist the fan blade screw to the right and remove the fan blade. You can now clean the fan blade.

EN



4. Before reassembling the fan, please ensure that all the parts are thoroughly dry.

## 6. WARRANTY / DISPOSAL / TECHNICAL CHANGE

### Warranty

The Products are controlled just before delivery. If despite a lack of your product, try trustfully your seller. Please bring your receipt, as this is to be submitted for each warranty. The guarantee period is 24 months from date of purchase.

EN

### Disposal

The device must be disposed of properly. The device can be distributed free of charge for disposal at each dealer.

### Technical changes

We reserve the right to modify the price, the design and the technical features.

Please save the packaging materials of the unit.

### CE declaration of Conformity

This device complies with the following standards

EN 55014-1:2017  
EN 55014-2:2015  
EN 60335-1:2012 + A11:2014  
EN 60335-2-80:2003 + A1:2004 + A2:2009  
EN 61000-3-2:2014  
EN 61000-3-3:2013  
EN 62233:2008

2015/863  
2014/35/EU  
2014/30/EU  
206/2012/EU



#### DISPOSAL INSTRUCTIONS FOR THE ELECTRICAL PART OF THE PRODUCT

**In accordance with Article 26 of the Decree-Law of 14 March 2014 implementing Directive 2012/19/EC, and the Law of 4 March 2014 implementing Directive 2011/65/EC on the reduction of the use of hazardous substances in electrical and electronic equipment and on waste management.**

The crossed-out dustbin symbol on the machine or packaging indicates that the waste generated at the end of its useful life must be collected separately from other waste. The user must therefore take the device to the appropriate collection points at the end of its service life. Sort electronic and electrical waste or send back to the retailer when purchasing new, equivalent devices in a one-to-one process. Appropriate separate collection for subsequent commissioning of the equipment to be recycled, treatment and environmentally sound disposal helps to avoid possible adverse effects on the environment and health, and promote the reuse and/or recycling of the materials to which they belong.

Misuse of this product by the user will result in the application of the administrative penalties provided for in the applicable legislation. Batteries contained in the device must be disposed of separately in the appropriate containers for the collection of used batteries.

EN



#### DISPOSAL OF BATTERIES AND ACCUMULATORS

**In accordance with Legislative Decree 188 of 20 November 2008 implementing Directive 2006/66/EC on batteries, accumulators and related waste, the symbol of the crossed-out waste bin on the battery indicates that the disposal of used batteries is prohibited in household waste.**

Single-use and rechargeable batteries contain substances that are highly polluting for the environment. The user is obliged to dispose of used batteries at collection points in the municipality or in appropriate containers. This service is free. In this way, legal requirements are adhered to and the environment protected.

The symbols identifying hazardous materials that may be present in single-use and rechargeable batteries are as follows: Hg = Mercury, Cd = Cadmium, Pb = Lead.

**Company**

Armin Schmid  
Olensbachstrasse 9–15  
**CH-9631 Ulisbach**  
Tel. Int. +41 58 611 60 00  
Tel. Nat. 0848870850  
info@sonnenkoenig.ch  
www.sonnenkoenig.ch

**Company**

Armin Schmid  
Peter-Henlein-Strasse 5  
**D-89331 Burgau**  
Tel: 0180 500 64 35  
info@sonnenkoenig.ch  
www.sonnenkoenig.ch

Festnetz 14 Cent/Minute  
Mobilnetz bis 42 Cent/Minute