

innoliving

— ■ *easy tech, easy life*

**ASPIRAPOLVERE WIRELESS
CON POTENZA SUPER-ASPIRANTE**



SUPER VORT

**INN-659Ultra
MANUALE D'USO
USER MANUAL**

ASPIRAPOLVERE WIRELESS CON POTENZA SUPER-ASPIRANTE



MANUALE DI ISTRUZIONI

Grazie per aver acquistato l'aspirapolvere senza fili INNOLIVING INN-659Ultra. Leggere attentamente le istruzioni e conservare il presente manuale per future consultazioni.

IMPORTANTI NORME DI SICUREZZA

1. Prima di utilizzare l'apparecchio, leggere attentamente le istruzioni per l'uso e in particolare le avvertenze sulla sicurezza, attenendosi ad esse. Conservare il presente manuale, per l'intera durata di vita dell'apparecchio, a scopo di consultazione. La mancata osservanza delle istruzioni potrebbe essere causa di incidenti e rendere nulla la garanzia, sollevando il fabbricante da ogni responsabilità.
2. Prima di collegare l'apparecchio, controllare che i dati della tensione di rete riportati sull'etichetta dati corrispondano a quelli della rete elettrica locale. L'etichetta dati si trova sull'apparecchio stesso.
3. Gli elementi di imballaggio (sacchetti di plastica, cartone, polistirolo ecc.) non devono essere lasciati alla portata dei bambini in quanto potenziali fonti di pericolo e devono essere smaltiti secondo quanto previsto dalle normative vigenti.
4. Dopo aver rimosso l'apparecchio dalla confezione, controllare l'eventuale presenza di danni da trasporto e l'integrità della fornitura in base al disegno. In caso di danneggiamenti o dubbi sull'effettiva integrità, non utilizzare l'apparecchio e rivolgersi al servizio di assistenza autorizzato.
5. Per ridurre il rischio di scosse elettriche non utilizzare il prodotto all'aperto o su superfici bagnate.
6. Per proteggersi da scosse elettriche, non immergere

- l'apparecchio o il cavo in acqua o in altri liquidi. Non lasciare che il cavo entri in contatto con superfici calde.
7. Questo prodotto può essere utilizzato da bambini di età da 8 anni in su e da persone con ridotte capacità fisiche, mentali o sensoriali, o privi di esperienza e conoscenza solo se sotto supervisione o se hanno ricevuto istruzioni riguardanti l'uso in sicurezza dell'apparecchiatura e comprendono i rischi associati al suo utilizzo
 8. Le operazioni di pulizia e manutenzione non devono essere effettuate da bambini senza sorveglianza.
 9. Questo prodotto non è un giocattolo. Assicurarsi che i bambini non giochino con l'apparecchio.
 10. Questo prodotto è stato concepito per il solo uso DOMESTICO, non è stato concepito per uso industriale o professionale.
 11. Non utilizzare l'apparecchio per aspirare:
 - acqua e altri liquidi
 - ceneri calde e altre cose combustibili
 - oggetti taglienti
 - pezzi di legno, gesso, cemento, calce e altri piccoli granuli
 12. In caso di guasto o di cattivo funzionamento dell'apparecchio, spegnerlo e non manometterlo. Per l'eventuale riparazione rivolgersi esclusivamente ad un centro di assistenza tecnica autorizzato.
 13. Non tirare il cavo di rete per sollevare, trasportare o togliere la spina dalla presa di corrente.
 14. Assicurarsi che il cavo non presenti nodi o piegature.
 15. Verificare lo stato del cavo elettrico. Cavi danneggiati o

- annodati aumentano il rischio di scossa elettrica.
16. Se il cavo di alimentazione è danneggiato, deve essere sostituito dal produttore, da un servizio di assistenza o da personale qualificato, al fine di evitare pericoli. Non usare la spina o il cavo con le mani o i piedi bagnati o umidi.
 17. Non inserire alcun oggetto estraneo nel prodotto.
 18. Tenere capelli, tessuti e altri oggetti lontano dalle fessure del prodotto perché potrebbero ostruirlo.
 19. Tenere lontano da liquidi o prodotti infiammabili.
 20. Non utilizzare l'apparecchio per aspirare sigarette accese o cenere ancora calda.
 21. Non utilizzare l'apparecchio senza aver prima posizionato il filtro nell'apposito spazio.
 22. Non rivolgere l'apparecchio in funzione verso persone o animali. Utilizzare sempre l'aspirapolvere con l'apposito filtro.
 23. **AVVERTENZA:** per le caratteristiche della batteria, caricare il prodotto solo con il caricabatterie fornito. Durante la fase di ricarica il caricabatteria potrebbe risultare caldo al tatto, questo è del tutto normale e non costituisce un difetto dell'apparecchio.
 24. Assicurarsi di aver spento l'apparecchio prima di procedere con la fase di ricarica.
 25. Tenere l'aspirapolvere lontano da stufe e apparecchi che emettono calore. Il calore può deformare e scolorire le parti in plastica dell'unità.
 26. Disconnettere sempre la spina dalla presa di corrente,

- quando l'apparecchio non è in fase di ricarica.
27. Smaltire la batteria in modo sicuro secondo le norme vigenti. La batteria inclusa nel prodotto non è removibile dall'utente e sarà il centro di recupero e trattamento ad estrarla prima dello smaltimento.
 28. Non usare mai alcool o altri solventi per pulire l'apparecchio.
 29. Non infilare nessun oggetto nelle aperture o fori dell'apparecchio. Non ostruire in alcun modo le aperture, tenerle pulite da polvere, filamenti, capelli e qualsiasi cosa che possa ridurre il flusso d'aria.
 30. Tenere i capelli, gli indumenti larghi, le dita e tutte le parti del corpo lontano dalle aperture e dalle parti mobili.

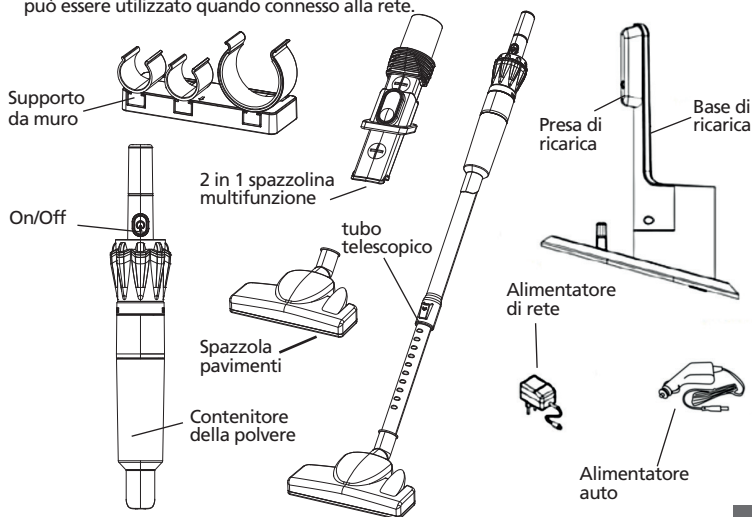

DESCRIZIONE PRODOTTO:

INN-659Ultra è un aspirapolvere alimentato unicamente da batteria ricaricabile, esso cioè non può essere utilizzato quando connesso alla rete.





MISURE PRECAUZIONALI

Se l'apertura dell'aspiratore è bloccata, spegnere l'aspirapolvere. Ripulire il foro dell'aspiratore e tentare il riavvio

<p>1. Non utilizzare l'aspirapolvere troppo vicino a fonti di calore come i radiatori, termosifoni, mozziconi di sigaretta, ecc.</p>	
<p>2. Prima di iniziare a utilizzare l'aspirapolvere, verificare che sulla superficie da aspirare non ci siano oggetti troppo grandi o taglienti, per evitare che il filtro si danneggi. Non usare l'aspirapolvere per aspirare oggetti incandescenti o che potrebbe bruciare, come gas e sigarette.</p>	

ASSEMBLAGGIO DELL'ASPIRAPOLVERE

Rimuovere sempre la spina dalla presa di corrente prima di installare o rimuovere gli accessori!

<p>Rimuovere ed installare il contenitore della polvere</p> <p>(a) Rimuovere il contenitore della polvere dal corpo: ruotare il contenitore della polvere nella direzione indicata, quindi estrarre il contenitore della polvere dal corpo. (fig. A)</p> <p>(b) Installare il contenitore per la polvere sul corpo: ruotare il contenitore della polvere verso l'interno della direzione mostrata. (fig.B).</p>	<p>fig.A</p>  <p>fig.B</p> 
--	--

PULIRE L'APPARECCHIO

Come pulire il contenitore della polvere: ruotare il contenitore della polvere e rimuoverlo dall'aspirapolvere. Quindi svuotare la polvere nel contenitore per rifiuti.

È possibile utilizzare l'acqua per pulire il contenitore della polvere e il filtro. Rimuoverli dal corpo del prodotto, prima di procedere con la pulizia. Si prega di asciugarli completamente prima di usarli ancora.

Ricarica del prodotto

1. L'apparecchio può essere caricato sulla base di ricarica o collegandolo direttamente al caricatore inserendo il jack nell'apposita presa presente sulla parte superiore del manico.
2. Durante la ricarica, collegare il carica batterie alla presa di casa. Posizionare la base in prossimità della presa, per evitare danni al cavo o alla presa.
3. L'indicatore luminoso lampeggerà durante la ricarica. Una volta che la spia smette di lampeggiare e mostra la luce fissa, l'aspirapolvere è completamente carica e pronta per l'uso.
4. Quando l'aspirapolvere funziona normalmente, la luce di indicazione è illuminata fissa



Avvertenza: non utilizzare un adattatore di corrente diverso da quello in dotazione. L'utilizzo di un caricabatteria diverso da quello in dotazione aumenterà il rischio di lesioni e / o danni al prodotto.

GUIDA ALLA RISOLUZIONE DEI PROBLEMI		
PROBLEMA	POSSIBILE RAGIONE	POSSIBILE SOLUZIONE
L'ASPIRAPOLVERE NON FUNZIONA	<ol style="list-style-type: none"> 1. Batteria scarica 2. Il caricabatterie non eroga la tensione necessaria a ricaricare le batterie 3. E' intervenuto il sistema di sicurezza 4. L'apparecchio necessita di manutenzione 	<ol style="list-style-type: none"> 1. Ricaricare la batteria con l'apposito dispositivo di ricarica fornito nella confezione 2. Il caricabatterie non funziona correttamente, contattare il centro assistenza per un'eventuale sostituzione 3. Rimuovere le ostruzioni all'ingresso ed attendere qualche minuto 4. Contattare il centro assistenza
L'ASPIRAPOLVERE NON RIESCE AD ASPIRARE O L'ASPIRAZIONE E' DEBOLE	<ol style="list-style-type: none"> 1. Il contenitore della polvere è pieno. 2. Pulizia del filtro della polvere. 	<ol style="list-style-type: none"> 1. Svuotare il contenitore della polvere. Verificare che il filtro non sia ostruito
POLVERE FUORIESCE DALL'ASPIRAPOLVERE	<ol style="list-style-type: none"> 1. Il contenitore della polvere è pieno. 2. Il contenitore della polvere non è installato correttamente. 3. Fori o buchi nel filtro della polvere. 	<ol style="list-style-type: none"> 1. Svuotare il contenitore della polvere. 2. Verificare la corretta installazione del filtro. 3. Sostituire il filtro della polvere*.
L'ASPIRATORE NON RACCOGLIE LA POLVERE	<ol style="list-style-type: none"> 1. Il contenitore della polvere è pieno. 	<ol style="list-style-type: none"> 1. Svuotare e pulire il contenitore della polvere.

*Per acquistare un nuovo filtro, consultare il servizio assistenza valido per l'Italia (071 2133550) o il sito di vendita online www.inshopping.it.

SPECIFICHE

Potenza:90W

Aspirazione:>11Kpa

Batteria integrata: 11.1V 

Dati tecnici caricabatteria:

Input: 100-240V ~ 50/60Hz 0.3A Max

Output: 14V  500mA 

ETICHETTA DATI

Innoliving Spa
Via Merloni 9 - 60131 Ancona - Italy

INN-659 Ultra ASPIRAPOLVERE - VACUUM CLEANER

Input: 14V  500mA 

Batteria integrata/Built-in battery 90W

11,1V  Li-ion 2500mAh

MADE IN CHINA
LOT n.





Questo prodotto è conforme a tutte le direttive europee applicabili.



INFORMAZIONI AGLI UTENTI ai sensi del Decreto Legislativo N° 49 del 14 Marzo 2014 "Attuazione della Direttiva 2012/19/UE sui rifiuti di apparecchiature elettriche ed elettroniche (RAEE)". Il simbolo del cassonetto barrato riportato sull'apparecchiatura indica che il prodotto alla fine della propria vita utile deve essere raccolto separatamente dagli altri rifiuti.

L'utente dovrà, pertanto, conferire l'apparecchiatura integra dei componenti essenziali giunta a fine vita agli idonei centri di raccolta differenziata dei rifiuti elettronici ed elettrotecnici, oppure riconsegnarla al rivenditore al momento dell'acquisto di nuova apparecchiatura di tipo equivalente, in ragione di uno a uno, oppure 1 a zero per le apparecchiature aventi lato maggiore inferiore a 25 CM. L'adeguata raccolta differenziata per l'avvio successivo dell'apparecchiatura dimessa al riciclaggio, al trattamento e allo smaltimento ambientale compatibile contribuisce ad evitare possibili effetti negativi sull'ambiente e sulla salute e favorisce il riciclo dei materiali di cui è composta l'apparecchiatura. Lo smaltimento abusivo del prodotto da parte dell'utente comporta l'applicazione delle sanzioni amministrative di cui al D.Lgs n. Decreto Legislativo N° 49 del 14 Marzo 2014.



Le batterie utilizzate da questo apparecchio, alla fine della loro vita utile, vanno smaltite negli appositi raccoglitori. Informarsi sulle normative locali relative alla raccolta differenziata delle batterie. La batteria inclusa nel prodotto non è removibile dall'utente e sarà il centro di recupero e trattamento ad estrarla prima dello smaltimento. Un corretto smaltimento delle batterie permette di evitare conseguenze negative per l'ambiente e la salute.



Apparecchio di classe III

INSTRUCTION MANUAL

Thank you for purchasing the INNOLIVING INN-659Ultra wireless vacuum cleaner. Read the instructions carefully and keep this manual safe for future reference.

IMPORTANT SAFETY RULES

1. Before using the appliance, carefully read the instructions for use and in particular the safety warnings and follow them. Keep this manual for the entire duration of the appliance's useful life, for consultation purposes. Failure to follow the instructions could cause accidents and void the warranty, relieving the manufacturer of all liability.
2. Before connecting the appliance, check that the mains voltage data shown on the data label correspond to those of the local power supply. The rating label is located on the device itself.
3. Keep all packaging materials (plastic bags, cardboard, polystyrene etc.) out of reach of children as they are potentially dangerous and must be disposed of as required by law.
4. After removing the device from its packaging, check for shipping damage and the integrity of the supply in accordance with the drawing. In case of damage or doubt about the integrity, do not use it and contact the authorized after sales service.
5. To reduce the risk of electric shock, do not use the product outdoors or on wet surfaces.
6. To protect yourself from electric shock, do not immerse the appliance or the cord in water or other liquids. Do not allow the cord to come in contact with hot

- surfaces.
7. This product can be used by children from 8 years old and by persons with reduced physical, mental or sensory abilities, or without experience and knowledge only if under supervision or if they received instructions regarding the safe use of the product and understand the risks associated with its use.
 8. Cleaning and maintenance must not be performed by children without supervision.
 9. This product is not a toy. Make sure that children do not play with the appliance.
 10. This product has been designed for DOMESTIC use only, it has not been designed for industrial or professional use.
 11. Do not suction:
 - Water or other liquids
 - Hot ashes or other inflammable things
 - Sharp objects
 - Piece of wood, chalk, cement, lime and other small granules.
 12. In case of failure or malfunction of the appliance, switch it off and do not tamper with it. For any repairs, contact only the authorized after sales centre.
 13. Do not pull the mains cable to lift, carry or remove the plug from the socket.
 14. Make sure the cable does not have knots or bends.
 15. Check the condition of the electric cable. Damaged or knotted cables increase the risk of electric shock.
 16. If the power cord is damaged, it must be replaced

- by the manufacturer or qualified personnel in order to avoid hazards. Do not use the appliance with wet hands or feet.
17. Do not put any objects in the openings.
 18. Keep hair, fabrics and other objects away from the product openings as they may clog.
 19. Keep away from liquids or flammable products.
 20. Do not use the appliance to vacuum lit cigarettes or still hot ashes.
 21. Do not use the appliance without having first put the filter into the specific space.
 22. Do not use the appliance towards people or animals. Always use the vacuum cleaner with the appropriate filter.
 23. **WARNING:** charge the product using only the power supply provided by the manufacturer. During the charging phase, the power supply will be hot to the touch, this is completely normal and does not constitute a defect in the appliance.
 24. Make sure to switch off the appliance before proceeding with the engine refill.
 25. Keep the vacuum cleaner away from stoves and appliances that emit heat. Heat can deform and discolour the plastic parts of the unit.
 26. Always disconnect the plug from the socket when the appliance is not being charged.
 27. Dispose of battery safely in accordance with current standards. The battery included in the product cannot be removed by the user and the authorized center

- will remove it before disposal.
28. Never use alcohol or other solvents to clean the appliance.
 29. Do not insert any object into the openings or holes of the appliance. Do not obstruct the openings in any way, keep them clean from dust, filaments, hair and anything that may reduce the airflow.
 30. Keep hair, loose clothing, fingers and all parts of the body away from openings and moving parts.

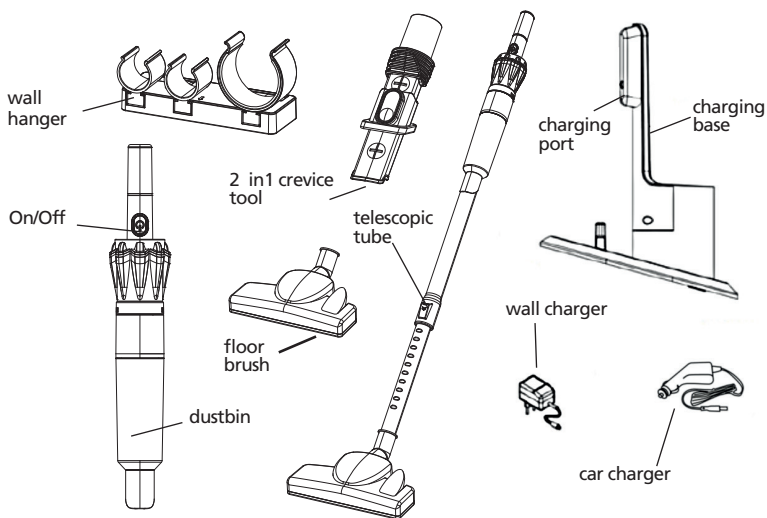

PRODUCT DESCRIPTION:

INN-659Ultra is a vacuum cleaner powered only by a rechargeable battery, i.e. it cannot be used when connected to the mains.





PRECAUTIONARY MEASURES

If the vacuum cleaner is blocked, turn off the vacuum cleaner. Clean the vacuum cleaner hole and try to restart.

<p>1. Do not use the vacuum cleaner too close to heat sources such as radiators, radiators, cigarette butts, etc.</p>	
<p>2. Before starting to use the vacuum cleaner, check that there are no objects too large or sharp on the surface to be sucked, to prevent the filter from being damaged. Do not use the vacuum cleaner to suck up burning or burning objects, such as gas and cigarettes.</p>	

VACUUM CLEANER ASSEMBLY

Always remove the plug from the socket before installing or removing accessories!

<p>Remove and install the dust container (a) Remove the dust container from the body: turn the dust container in the direction indicated, then remove the dust container from the body. (fig. A) (b) Install the dust container on the body: turn the dust container in the direction shown. (Picture B).</p>	<p>fig.A</p>  <p>fig.B</p> 
--	--

CLEANING THE APPLIANCE

How to clean the dust container:
without removing the dust container, press the opening button and then empty the dust into the waste container.
You can use water to clean the dust container and the filter.
Please dry them completely before using them again

Charging product

1. The appliance can be loaded on the charging base or by connecting it directly to the charger by inserting the jack into the socket placed on the upper part of the handle.
2. While charging, connect the battery charger to the house socket. Position the base near the socket, to avoid damaging the cable or the socket.
3. The indicator light will flash during charging. Once the light stops flashing and shows a steady light, the vacuum cleaner is fully charged and ready for use.
4. When the vacuum cleaner operates normally, the indicator light is lit steadily.



Warning: Do not use a power adapter different than the one supplied. Using a different power adapter than the one supplied will increase the risk of injury and / or damage to the product.

TROUBLE SHOOTING GUIDE		
PROBLEM	POSSIBLE REASON	POSSIBLE SOLUTION
HAND VACUUM DOES NOT WORK	1. Low battery 2. The charger does not supply the voltage needed to recharge the batteries 3. The security system has intervened 4. The appliance needs maintenance	1. Recharge the battery with the special charging device provided in the package 2. The charger does not work properly, contact the after sales service for a replacement 3. Remove the obstructions and wait a few minutes 4. Contact the after sales service
HAND VACUUM DOES NOT WORK WELL OR SUCTION POWER IS WEAK	1. Dust cup is full. 2. Dust cup filter needs cleaning.	1. Empty the dust container. Check that the filter is not blocked.
DUST ESCAPING FROM HAND VACUUM	1. Dust cup is full. 2. Dust cup filter is not installed correctly. 3. Holes in dust cup filter.	1. Empty dust cup . 2. Review dust cup filter instruction. 3. Replace dust cup filter*.
HAND VACUUM CLEANER DOES NOT COLLECT DUST	1. Dust container is full	1. Empty and clean dust container.

*For the purchase of a new filter, please contact the Italian after sales service (+39 071 2133550) or visit the web site: www.inshopping.it

TECHNICAL SPECIFICATION

Power: 90W

Suction Power: >11Kpa

Integrated Battery: 11.1V 

Technical Specification of battery charger:

Input: 100-240V ~ 50/60Hz 0.3A Max

Output: 14V  500mA 

RATING LABEL

Innolving Spa**Via Merloni 9 - 60131 Ancona - Italy****INN-659Ultra ASPIRAPOLVERE - VACUUM CLEANER**Input: 14V  500mA 

Batteria integrata/Built-in battery 90W

11,1V  Li-ion 2500mAh**MADE IN CHINA**
LOT n.



This product complies with all applicable European directives.



INFORMATION TO USERS according to Legislative Decree No. 49 of March 14, 2014 "2012/19/UE Implementation of the Directive on Waste Electrical and Electronic Equipment (WEEE)" The crossed-out dustbin symbol indicates that the product at the end of its life must be collected separately from other waste. The user should, therefore, take the equipment with the essential components at the end of its useful life to the separate collection centre of electronic and electrical waste, or return it to the retailer when purchasing new equipment of equivalent type, in ratio of one to one, or one to zero for devices with larger side less than 25 cm. The separate collection for the decommissioned equipment for recycling, treatment and environmentally compatible disposal contributes to avoid possible negative effects on the environment and human health and promotes recycling of the materials. Improper disposal of the product by the user entails the application of administrative sanctions according to Legislative Decree No. 49 of 14 March 2014



The batteries used in this device must be disposed of in the special bins at the end of their life. Please inform yourself about the local rules on separate collection of batteries. The correct disposal of batteries helps preventing potentially negative consequences on the environment and human health.



Class III equipment

innoliving
— easy tech, easy life

Innoliving Spa
Via Merloni, 9
60131 Ancona Italy
Tel 071 2133550
www.innoliving.it

MADE IN CHINA

CE

Rev.00_06.2020