

# innoliving

easy tech, easy life

**ASPIRAPOLVERE BATTI MATERASSO  
CON LUCE UV**

**MATTRESS VACUUM CLEANER  
WITH UV LIGHT**



**SUPER VORT** UV

**INN-663  
MANUALE D'USO  
USER MANUAL**

## MANUALE DI ISTRUZIONI

*Grazie per aver acquistato l'aspirapolvere batti materasso con luce UV INNOLIVING modello INN-663.*

Leggere attentamente le istruzioni e conservare il presente manuale per future consultazioni.

## AVVERTENZE E NORME DI SICUREZZA

- Prima di utilizzare l'apparecchio, leggere attentamente le istruzioni per l'uso e in particolare le avvertenze sulla sicurezza, attenendosi ad esse. Conservare il presente manuale, per l'intera durata di vita dell'apparecchio, a scopo di consultazione. La mancata osservanza delle istruzioni potrebbe essere causa di incidenti e rendere nulla la garanzia, sollevando il fabbricante da ogni responsabilità.
- Questo apparecchio può essere utilizzato da bambini di età pari o superiore a 8 anni e da persone con ridotte capacità fisiche, sensoriali o mentali o prive di esperienza e conoscenza, se sono state supervisionate o hanno ricevuto istruzioni sull'uso sicuro dell'apparecchio e se comprendono i pericoli coinvolti.
- Questo prodotto non è un giocattolo. Assicurarsi che i bambini non giochino con l'apparecchio. Tenere il prodotto e il suo cavo lontano dalla portata dei bambini.
- La pulizia e la manutenzione da parte dell'utente non devono essere eseguite da bambini senza supervisione.
- Questo apparecchio è destinato al solo uso DOMESTICO, non è stato progettato per un uso industriale o professionale.

- Gli elementi di imballaggio (sacchetti di plastica, cartone, polistirolo ecc.) non devono essere lasciati alla portata dei bambini in quanto potenziali fonti di pericolo e devono essere smaltiti secondo quanto previsto dalle normative vigenti.
- Dopo aver rimosso l'apparecchio dalla confezione, controllare l'eventuale presenza di danni da trasporto e l'integrità della fornitura in base al disegno. In caso di danneggiamenti o dubbi sull'effettiva integrità, non utilizzare l'apparecchio e rivolgersi al servizio di assistenza autorizzato.
- Prima di collegare l'apparecchio, controllare che i dati della tensione di rete riportati sulla etichetta dati corrispondano a quelli della rete elettrica locale. L'etichetta dati si trova sull'apparecchio stesso.
- Il presente apparecchio deve essere utilizzato unicamente per lo scopo per cui è stato progettato, ovvero come aspirapolvere batti materasso per uso domestico per la pulizia di materassi, coperte, imbottiti, cuscini, sofà, tappeti e altri tessuti, secondo le istruzioni riportate nel presente manuale. Qualsiasi altro utilizzo è considerato non conforme e pertanto pericoloso.
- La spina dell'apparecchio deve entrare nella presa perfettamente. Non modificare in alcun modo la spina. Non usare adattatori né prolunghe.
- Non usare il prodotto se è caduto a terra, se ci sono visibili segni di danneggiamento o perdite.
- Non tirare il cavo di rete per sollevare, trasportare o

- togliere la spina dalla presa di corrente.
- Assicurarsi che il cavo non presenti nodi o piegature.
- Verificare lo stato del cavo elettrico. Cavi danneggiati o annodati aumentano il rischio di scossa elettrica.
- Non toccare né utilizzare il prodotto con le mani o i piedi bagnati o umidi. Non toccare la spina o il cavo con le mani o i piedi bagnati o umidi.
- Se il cavo di alimentazione è danneggiato, esso deve essere sostituito dal produttore o da un centro di assistenza tecnica autorizzato, in modo da prevenire ogni rischio. Non usare l'apparecchio se il cavo o la spina risultano danneggiati.
- In caso di guasto o di cattivo funzionamento dell'apparecchio, spegnerlo e non manometterlo. Per l'eventuale riparazione rivolgersi esclusivamente ad un centro di assistenza tecnica autorizzato.
- Rimuovere la spina dalla rete elettrica quando l'apparecchio non è in uso e prima di procedere con le operazioni di pulizia e manutenzione.
- Assicurarsi sempre che la spina sia completamente inserita nella presa elettrica prima di accendere il prodotto.
- Riporre il prodotto in un ambiente asciutto privo di polvere, lontano dalla luce diretta del sole e da fonti di calore, e non accessibile ai bambini.
- Utilizzare l'apparecchio solo con gli accessori e le parti di ricambio eventualmente forniti in dotazione.
- Per le istruzioni di pulizia dell'apparecchio, fare riferimento al paragrafo "Pulizia e Manutenzione" nel

- manuale.
- Per ridurre il rischio di scosse elettriche non utilizzare il prodotto all'aperto o su superfici bagnate.
  - Per proteggersi da scosse elettriche, non immergere l'apparecchio o il cavo in acqua o in altri liquidi. Non lasciare che il cavo entri in contatto con superfici calde.
  - Non inserire alcun oggetto estraneo nel prodotto.
  - Tenere le mani, i piedi, i capi di abbigliamento e i capelli lontani dalla spazzola rotante.
  - Spegnere l'aspirapolvere tramite l'apposito interruttore prima di scollegare la presa elettrica.
  - Tenere lontano da liquidi o prodotti infiammabili.
  - Non utilizzare l'apparecchio per aspirare sigarette accese o cenere ancora calda, fiammiferi, acqua o polvere bagnata. Non usare l'apparecchio per aspirare liquidi infiammabili o combustibili, come benzina, né utilizzarlo in ambienti dove possono essere presenti.
  - Non utilizzare l'apparecchio per aspirare aghi, spilli, cemento, gesso o altri materiali usati per la costruzione.
  - Tenere il prodotto lontano da fonti di calore, forni e fornelli.
  - Non rivolgere l'apparecchio in funzione verso persone o animali.
  - Accertarsi che il filtro e il contenitore raccogli polvere siano stati installati correttamente prima di attivare l'aspirapolvere.
  - **ATTENZIONE:** Se l'apertura di aspirazione dell'unità è ostruita, spegnere l'apparecchio, scollegare la spina dalla

rete elettrica e rimuovere ciò che impedisce il corretto funzionamento dell'apparecchio prima di riattivarlo.

- **ATTENZIONE: questo apparecchio contiene un emettitore di raggi UV.**

Quando la luce è accesa, mai indirizzare la sorgente luminosa verso persone o animali. Quando l'apparecchio è acceso, non esporre gli occhi al fondo dell'apparecchio, per evitare i danni che la radiazione UV può causare sul corpo umano. Accertarsi sempre che non ci siano eventuali danni all'alloggiamento della lampada UV. Nel caso fosse necessaria la sostituzione della lampada UV rivolgersi ad un centro specializzato, non tentare di farlo in autonomia, potrebbe essere pericoloso. Non usare la luce UV per concentrare la pulizia in un unico punto in modo continuo o potrebbe danneggiare l'oggetto che viene pulito. Eseguire prima un test locale sugli oggetti da pulire tramite luce UV, per evitare danni a oggetti sensibili alla luce o non resistenti ai raggi UV. Non utilizzare la luce UV sui materiali plastici.

- Non appoggiare oggetti pesanti sull'aspirapolvere.
- Non ostruire le prese d'aria in alcun modo.

**DESCRIZIONE DEL PRODOTTO**

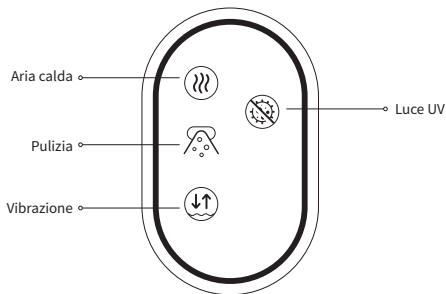
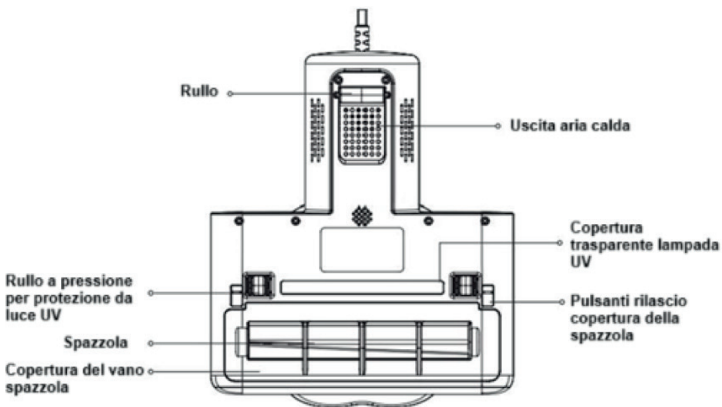
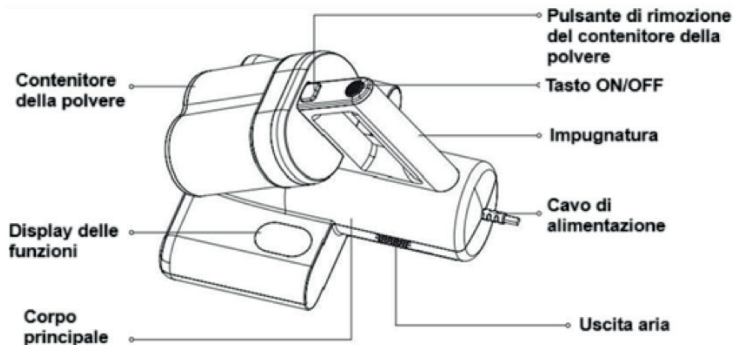

**UTILIZZO**

Per garantire la sicurezza dell'utente, l'apparecchio è dotato di un sistema di rilevamento della posizione: quando viene sollevato, la lampada UV si spegne automaticamente. Effettuare qualsiasi intervento di manutenzione ordinaria solo dopo aver spento l'aspirapolvere.

Per assicurare un funzionamento corretto e prevenire guasti, si consiglia di svuotare e pulire regolarmente il contenitore della polvere.

Durante l'uso è normale che l'apparecchio emetta aria calda: si tratta di un comportamento previsto dal funzionamento del motore.

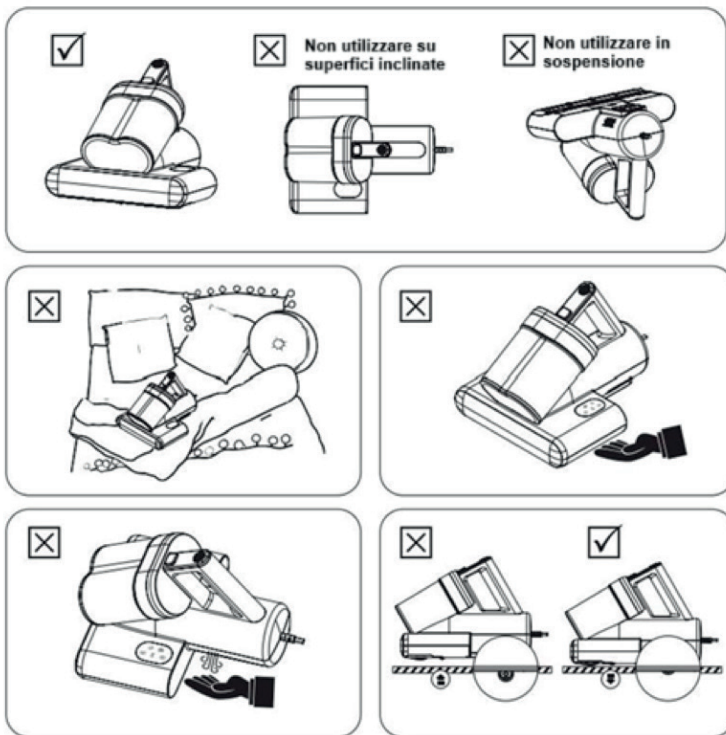
**ISTRUZIONI PER L'USO**

Collegare il cavo di alimentazione a una presa elettrica, premere il pulsante di accensione per avviare l'apparecchio. Premere nuovamente lo stesso pulsante per spegnerlo.

### Modalità di utilizzo

Posizionare l'apparecchio sulla superficie da trattare (ad esempio: materasso, divano, tappeto a pelo corto).

Eeguire movimenti lenti avanti e indietro per garantire una pulizia efficace.

Consiglio d'uso: mantenere una velocità inferiore a 20 secondi per metro e ripetere l'operazione almeno 3 volte sulla stessa area.

### PULIZIA E MANUTENZIONE

Per la pulizia dell'apparecchio, non utilizzare benzina, olio o solventi aggressivi. Impiegare un panno morbido leggermente inumidito con acqua o con un detergente neutro. Assicurarsi che il panno sia ben strizzato per evitare infiltrazioni d'acqua nei componenti elettrici.

È importante effettuare regolarmente la pulizia del contenitore della polvere, della spazzola a rullo e delle lampade UV per assicurare un funzionamento ottimale e duraturo dell'apparecchio.

#### Pulizia del filtro e del contenitore della polvere

Spegnere l'aspirapolvere e scollegare la spina dalla presa di corrente.

Premere il pulsante di rilascio del contenitore.

Rimuovere il contenitore seguendo le istruzioni illustrate nel manuale.

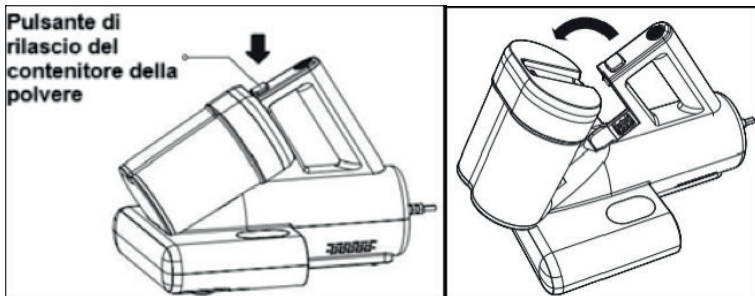

Tenere il contenitore della polvere con una mano e, con l'altra, aprire la chiusura del coperchio.

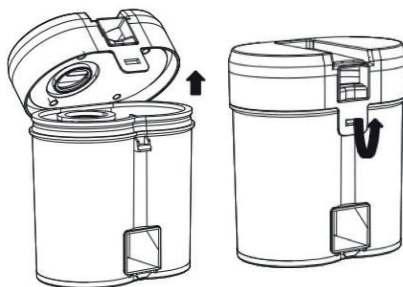

Per prima cosa, rimuovere il filtro in acciaio inox e il filtro HEPA dal contenitore. Entrambi i filtri devono essere lavati con acqua corrente, evitando l'uso di detersivi o spugne abrasive.

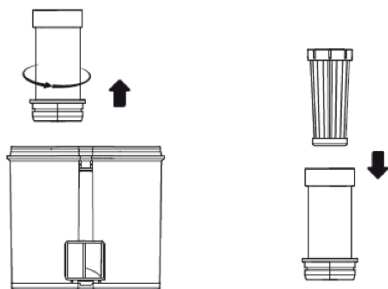

Successivamente, inclinare il contenitore per svuotarlo dalla polvere residua, quindi risciacquarlo accuratamente con acqua pulita.

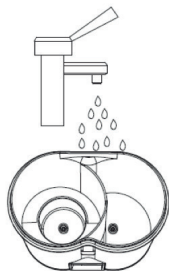
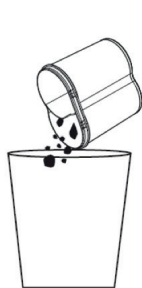

Le parti interne devono essere pulite separatamente. Lavare ciascun componente con acqua e lasciarlo asciugare completamente prima del rimontaggio.

Una volta asciutti, reinstallare correttamente tutti gli elementi e posizionare il coperchio superiore. Per fissarlo correttamente, allineare i due ganci di bloccaggio con la scanalatura di installazione, come mostrato nella figura di riferimento.

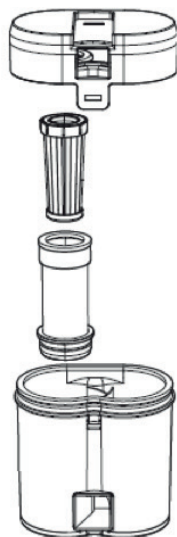

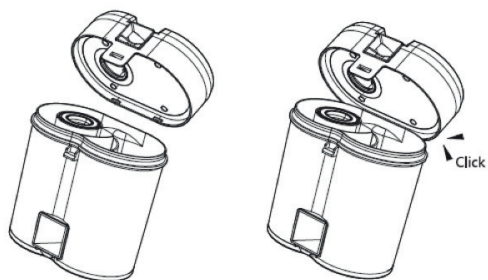

### Suggerimenti per la manutenzione

È consigliato pulire il contenitore della polvere e il filtro HEPA dopo ogni utilizzo, per mantenere elevate le prestazioni dell'apparecchio. Dopo il lavaggio, è fondamentale verificare che tutte le parti siano completamente asciutte prima di reinserirle nell'unità principale, al fine di evitare danni ai componenti interni.

### Pulizia della spazzola a rullo

Per pulire la spazzola a rullo, spegnere l'apparecchio e scolgarlo dalla presa di corrente. Premere e tenere premuti i fermi situati su entrambi i lati per aprire il coperchio, quindi estrarre la spazzola.

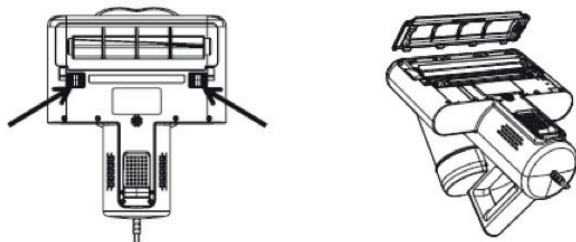

Sciagquare la spazzola a rullo con acqua pulita, asciugarla completamente, quindi procedere con il reinserimento.

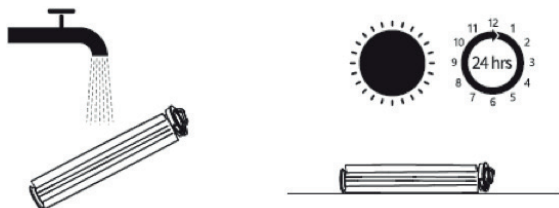

Durante il rimontaggio, allineare correttamente un'estremità della spazzola con la sua sede, assicurandosi che l'angolazione sia corretta. Infine, posizionare il coperchio, facendo combaciare l'estremità con l'apposita fessura, e inserirlo con cura.



#### Come pulire le lampade UV?

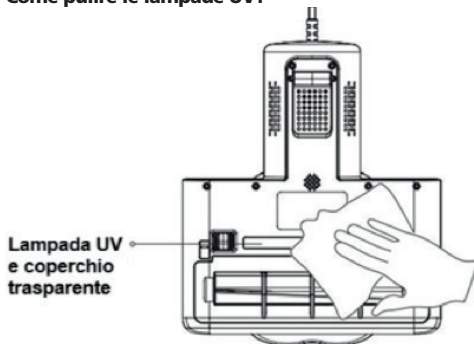

#### Consigli di sicurezza per l'uso della lampada UV

Prima di procedere con la pulizia del coperchio della lampada UV, assicurarsi che l'apparecchio sia spento e scollegato dalla rete elettrica.

Per garantire un'efficace disinfezione durante l'uso, si consiglia di pulire il coperchio trasparente della lampada UV prima di ogni utilizzo.

#### Tabella dei problemi e soluzioni

Nota: qualora si verifichi uno dei problemi elencati nella tabella seguente, spegnere immediatamente l'interruttore dell'apparecchio. Ciò permette di evitare danni al dispositivo o potenziali situazioni di pericolo.

<b>Problema</b>	<b>Possibile causa</b>	<b>Soluzione</b>
L'aspirapolvere non si accende	Spina non inserita	Inserire la spina
	La presa di corrente non funziona	Provare un'altra presa
	L'aspirapolvere è danneggiato	Sostituire L'aspirapolvere (contattare l'assistenza clienti)
Rumore anormale o aspirazione debole	Il contenitore della polvere è pieno o l'uscita dell'aria è ostruita	Pulire il contenitore della polvere, il filtro e l'uscita dell'aria
Le luci UV non funzionano	L'aspirapolvere è sollevato troppo	Posizionare L'aspirapolvere su una superficie di lavoro (letto, divano, ecc.)
	Le luci UV sono guaste	Contattare l'assistenza clienti
La spazzola rotante non funziona	La spazzola è aggrovigliata o bloccata	Pulire la spazzola rotante
	Il motore è danneggiato	Sostituire l'aspirapolvere (contattare l'assistenza clienti)
Il prodotto emette suoni anormali	Il contenitore è pieno o il condotto dell'aria è ostruito	Estrarre il contenitore della polvere e rimuovere eventuali rifiuti o ostruzioni
Fuoriesce polvere durante l'uso	Il filtro nel contenitore della polvere è danneggiato	Smettere immediatamente di usare il dispositivo e sostituire il filtro
	Il filtro non è stato installato	Smettere immediatamente di usare il dispositivo e installare correttamente il filtro
Il display delle funzioni non funziona	Guasto della scheda elettronica	Contattare l'assistenza clienti

**ETICHETTA DATI**

**Innolving Spa**  
 Via Merloni 2/b, 60131 Ancona Italy  
**INN-663 ASPIRAPOLVERE BATTIMATERASSO  
 CON LUCE UV - UV LIGHT MATTRESS  
 VACUUM CLEANER**  
 220-240V~50/60Hz 300W      **MADE IN CHINA**  
 LOT n.



Questo prodotto è conforme a tutte le direttive europee applicabili.



Leggere attentamente le istruzioni per l'uso



Apparecchio con isolamento elettrico di classe II



**INFORMAZIONI AGLI UTENTI** ai sensi del Decreto Legislativo N° 49 del 14 Marzo 2014 "Attuazione della Direttiva 2012/19/UE sui rifiuti di apparecchiature elettriche ed elettroniche (RAEE)". Il simbolo del cassonetto barrato riportato sull'apparecchiatura indica che il prodotto alla fine della propria vita utile deve essere raccolto separatamente dagli altri rifiuti.

L'utente dovrà, pertanto, conferire l'apparecchiatura integra dei componenti essenziali giunta a fine vita agli idonei centri di raccolta differenziata dei rifiuti elettronici ed elettrotecnici, oppure riconsegnarla al rivenditore al momento dell'acquisto di nuova apparecchiatura di tipo equivalente, in ragione di uno a uno, oppure 1 a zero per le apparecchiature aventi lato maggiore inferiore a 25 CM. L'adeguata raccolta differenziata per l'avvio successivo dell'apparecchiatura dimessa al riciclaggio, al trattamento e allo smaltimento ambientale compatibile contribuisce ad evitare possibili effetti negativi sull'ambiente e sulla salute e favorisce il riciclo dei materiali di cui è composta l'apparecchiatura. Lo smaltimento abusivo del prodotto da parte dell'utente comporta l'applicazione delle sanzioni amministrative di cui al D.Lgs n. Decreto Legislativo N° 49 del 14 Marzo 2014.

Informazioni tecniche sulle modalità di funzionamento ai sensi del Regolamento UE 2023/826:

Modalità	Consumo di energia	Periodo di tempo dopo il quale l'apparecchiatura raggiunge la modalità descritta
Spento	0,19 W	Prodotto collegato all'alimentazione ma senza nessuna funzione attiva.
Standby	-	-
Standby in rete	-	-

# MATTRESS VACUUM CLEANER WITH UV LIGHT

GB

## INSTRUCTION MANUAL

*Thank you for purchasing the INNOLIVING mattress vacuum cleaner with UV light, model INN-663.*

Please read the instructions carefully before use and keep this manual for future reference.

## WARNINGS AND SAFETY INSTRUCTIONS

- Before using the appliance, read the user instructions carefully, especially the safety warnings, and follow them. Keep this manual for the entire lifespan of the appliance for reference. Failure to follow the instructions may result in accidents and void the warranty, releasing the manufacturer from any responsibility.
- This appliance can be used by children aged 8 and above and by persons with reduced physical, sensory, or mental capabilities or lack of experience and knowledge if they have been given supervision or instruction concerning the safe use of the appliance and understand the hazards involved.
- This product is not a toy. Ensure that children do not play with the appliance. Keep the product and its cord out of the reach of children.
- Cleaning and user maintenance shall not be carried out by children without supervision.
- This appliance is intended for HOUSEHOLD USE ONLY. It is not designed for industrial or professional use.
- Packaging materials (plastic bags, cardboard, polystyrene, etc.) must not be left within the reach of children as they may pose a hazard and must be disposed of according to current regulations.

- After removing the appliance from its packaging, check for any transport damage and verify that the contents match the illustration. In case of damage or doubts about the appliance's integrity, do not use it and contact an authorized service center.
- Before plugging in the appliance, ensure that the voltage indicated on the rating label matches the local power supply. The rating label is located on the appliance itself.
- This appliance must be used only for its intended purpose: as a household mattress vacuum cleaner for cleaning mattresses, blankets, upholstery, cushions, sofas, carpets, and other fabrics, as described in this manual. Any other use is considered improper and therefore dangerous.
- The plug must fit perfectly into the socket. Do not modify the plug in any way. Do not use adapters or extension cords.
- Do not use the appliance if it has been dropped, shows visible signs of damage, or is leaking.
- Do not pull the power cord to lift, carry, or unplug the appliance.
- Ensure the cord is not twisted or bent.
- Check the condition of the power cord. Damaged or knotted cords increase the risk of electric shock.
- Do not touch or operate the appliance with wet or damp hands or feet. Do not touch the plug or cord with wet or damp hands or feet.
- If the power cord is damaged, it must be replaced by the manufacturer or an authorized service center to prevent any risk. Do not use the appliance if the cord or plug is

- damaged.
- In case of malfunction or breakdown, turn off the appliance and do not tamper with it. Repairs must be carried out only by an authorized service center.
  - Unplug the appliance when not in use and before cleaning or performing maintenance.
  - Always ensure the plug is fully inserted into the power outlet before switching on the appliance.
  - Store the product in a dry, dust-free environment away from direct sunlight and heat sources, and out of reach of children.
  - Use the appliance only with the accessories and replacement parts provided.
  - Refer to the "Cleaning and Maintenance" section in the manual for cleaning instructions.
  - To reduce the risk of electric shock, do not use the product outdoors or on wet surfaces.
  - To protect against electric shock, do not immerse the appliance or cord in water or other liquids. Do not allow the cord to come into contact with hot surfaces.
  - Do not insert any foreign objects into the product.
  - Keep hands, feet, clothing, and hair away from the rotating brush.
  - Switch off the vacuum cleaner using the dedicated switch before unplugging.
  - Keep away from liquids or flammable products.
  - Do not use the appliance to vacuum lit cigarettes or hot ash, matches, water, or wet dust. Do not use the appliance

to vacuum flammable or combustible liquids such as gasoline, nor operate it in environments where they may be present.

- Do not block the air vents in any way.
- Do not use the appliance to vacuum needles, pins, cement, plaster, or other building materials.
- Keep the product away from heat sources, ovens, and stoves.
- Do not point the appliance at people or animals while in operation.
- Ensure the filter and dust container are properly installed before turning on the vacuum cleaner.
- **WARNING:** If the suction opening is blocked, switch off the appliance, unplug it from the power supply, and remove any obstructions before turning it on again.
- **WARNING:** This appliance contains a UV light emitter.
- When the light is on, never direct the light source at people or animals. Do not look at the bottom of the appliance while it is on to avoid damage from UV radiation. Always check that the UV lamp housing is not damaged. If the UV lamp needs to be replaced, contact a specialist center. Do not attempt to replace it yourself, as it could be dangerous. Do not use the UV light to clean one spot continuously, as this may damage the object being cleaned. Perform a patch test on objects before using UV light to avoid damage to light-sensitive or UV-intolerant items. Do not use UV light on plastic materials.
- Do not place heavy objects on the vacuum cleaner.

## PRODUCT DESCRIPTION

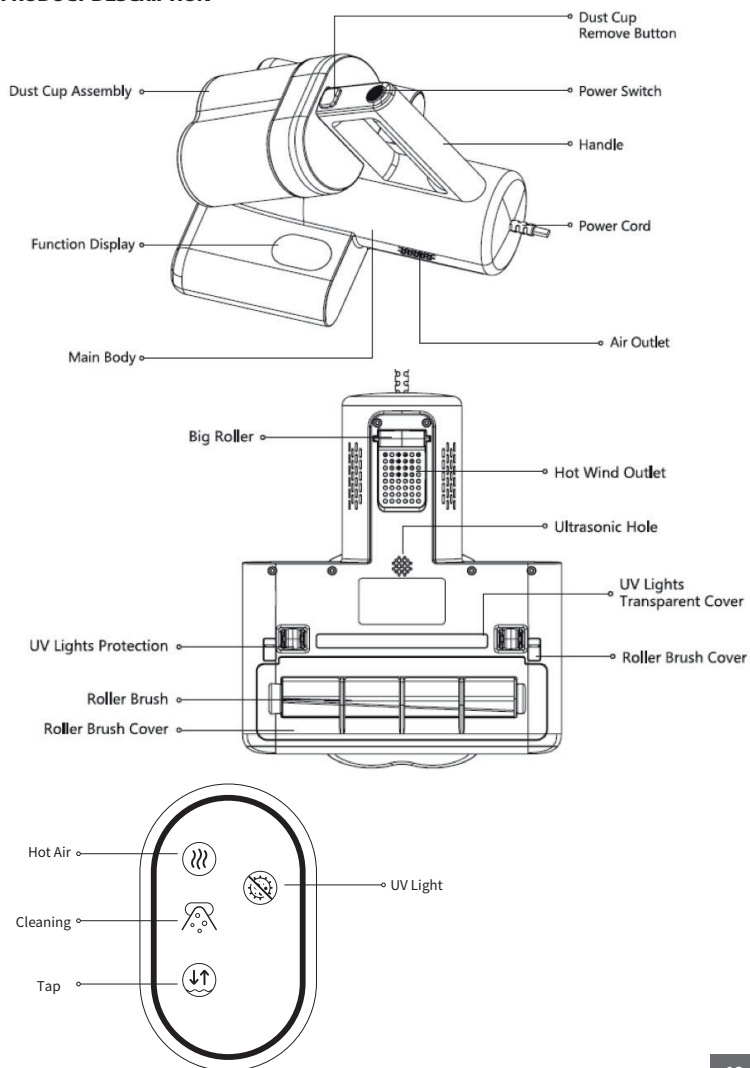

**USE**

To ensure user safety, the appliance is equipped with a position detection system: when lifted, the UV lamp switches off automatically.

Perform any routine maintenance only after turning off the vacuum cleaner.

To ensure proper functioning and prevent malfunctions, it is recommended to empty and clean the dust container regularly.

During use, it is normal for the appliance to emit warm air: this behavior is due to the motor's operation.

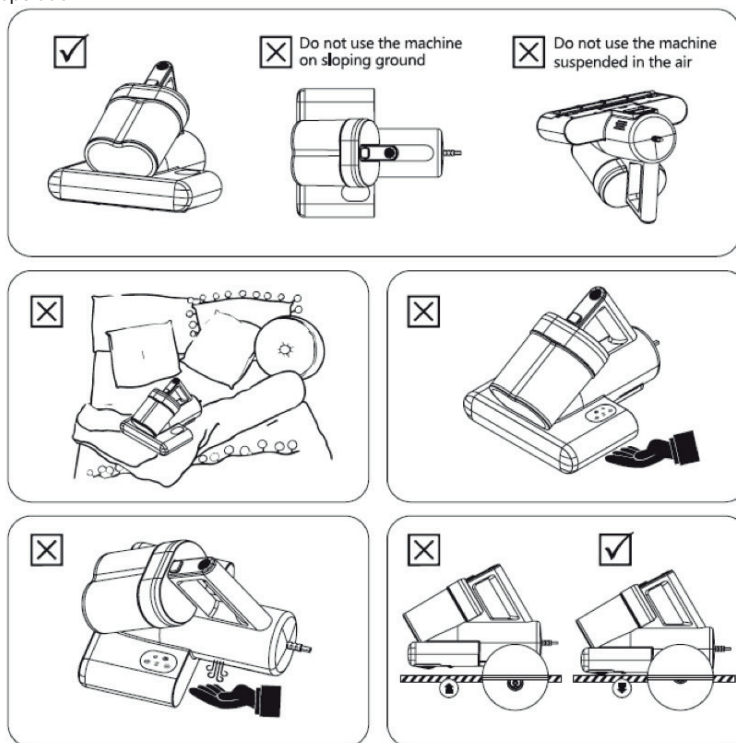
**INSTRUCTIONS FOR USE**

Plug the power cord into an electrical outlet, then press the power button to start the appliance. Press the same button again to turn it off.

**Usage mode**

Place the appliance on the surface to be cleaned (e.g., mattress, sofa, low-pile carpet).

Move it slowly back and forth to ensure effective cleaning.

Usage tip: maintain a speed below 20 seconds per meter and repeat the operation at least 3 times on the same area.

**CLEANING AND MAINTENANCE**

Do not use gasoline, oil, or aggressive solvents to clean the appliance. Use a soft cloth slightly dampened with water or a mild detergent. Make sure the cloth is well wrung out to avoid water infiltration into the electrical components.

It is important to regularly clean the dust container, roller brush, and UV lamps to ensure optimal and long-lasting performance.

**Cleaning the filter and dust container**

Turn off the vacuum cleaner and unplug it from the power outlet.

Press the release button on the container.

Remove the container following the instructions illustrated in the manual.

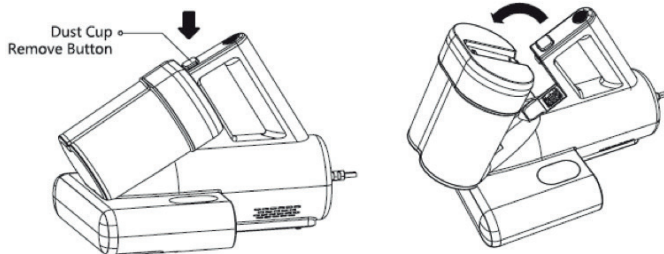

Hold the dust container with one hand and open the lid latch with the other.

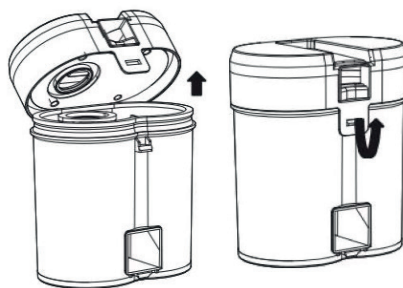

First, remove the stainless steel filter and the HEPA filter from the container. Both filters must be washed with running water, avoiding the use of detergents or abrasive sponges.

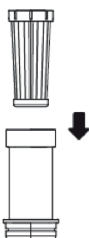
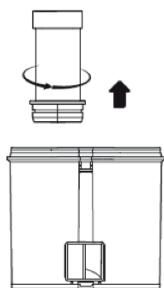

Next, tilt the container to empty the residual dust, then rinse thoroughly with clean water.

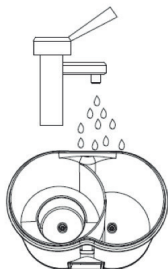
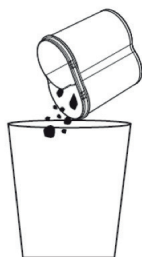

Internal parts must be cleaned separately. Wash each component with water and let it dry completely before reassembling.

Once dry, reinstall all parts correctly and place the upper lid. To secure it properly, align the two locking hooks with the installation groove, as shown in the reference image.

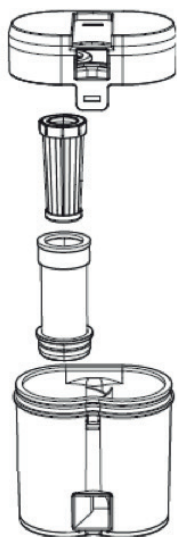

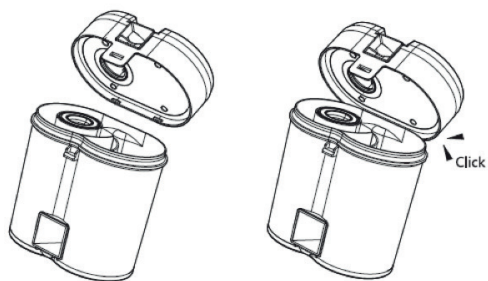

### Maintenance tips

It is recommended to clean the dust container and HEPA filter after each use to maintain high appliance performance. After washing, ensure all parts are completely dry before reinserting them into the main unit to avoid damage to internal components.

### Cleaning the roller brush

To clean the roller brush, turn off the appliance and unplug it from the power outlet. Press and hold the latches on both sides to open the cover, then remove the brush.

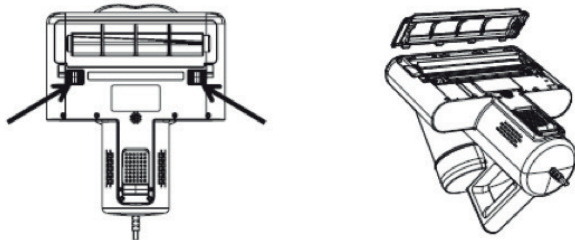

Rinse the roller brush with clean water, dry it thoroughly, then proceed to reinstall.

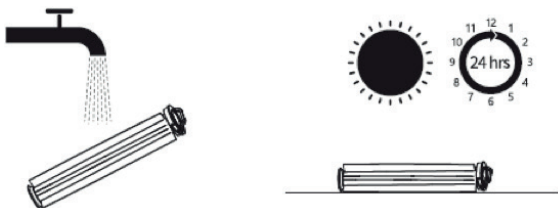

During reassembly, correctly align one end of the brush with its housing, ensuring the angle is correct. Finally, place the cover, aligning the end with the designated slot, and insert it carefully.



### How to clean the UV lamps?

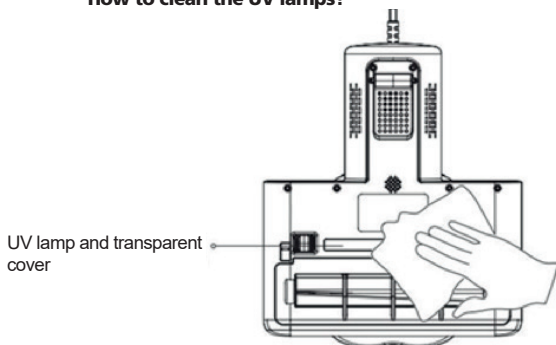

### Safety tips for using the UV lamp

Before cleaning the UV lamp cover, ensure the appliance is turned off and unplugged. To ensure effective disinfection during use, it is recommended to clean the transparent cover of the UV lamp before each use.

### TROUBLESHOOTING TABLE

Note: If any of the issues listed below occur, immediately turn off the appliance using the power switch. This helps prevent damage to the device or potential hazards.

Problem	Possible cause	Solution
The vacuum cleaner does not turn on	Plug not inserted	Insert the plug
	Power outlet not working	Try another outlet
	Vacuum cleaner is damaged	Replace the vacuum cleaner (contact customer service)

Abnormal noise or weak suction	Dust container is full or air outlet is blocked	Clean the dust container, filter, and air outlet
UV lights do not work	The vacuum cleaner is lifted too high	Place the vacuum cleaner on a working surface (bed, sofa, etc.)
	UV lights are faulty	Contact customer service
The rotating brush does not work	Brush is tangled or blocked	Clean the rotating brush
	Motor is damaged	Replace the vacuum cleaner (contact customer service)
The product emits abnormal sounds	Container is full or air duct is blocked	Remove the dust container and clear any debris or obstructions
Dust escapes during use	The filter in the dust container is damaged	Stop using the device immediately and replace the filter
	Filter is not installed	Stop using the device immediately and install the filter correctly
Function display does not work	Electronic board failure	Contact customer service

#### RATING LABEL

##### Innoliving Spa

Via Merloni 2/b, 60131 Ancona Italy

**INN-663 ASPIRAPOLVERE BATTIMATERASSO  
CON LUCE UV - UV LIGHT MATTRESS  
VACUUM CLEANER**

220-240V~50/60Hz 300W      **MADE IN CHINA**

LOT n.





This product complies with all applicable European directives.



Read carefully the user manual



Class II insulated electrical appliance



**INFORMATION TO USERS** according to Legislative Decree No. 49 of March 14, 2014 “2012/19/UE Implementation of the Directive on Waste Electrical and Electronic Equipment (WEEE)” The crossed-out dustbin symbol indicates that the product at the end of its life must be collected separately from other waste. The user should, therefore, take the equipment with the essential components at the end of its useful life to the separate collection centre of electronic and electrical waste, or return it to the retailer when purchasing new equipment of equivalent type, in ratio of one to one, or one to zero for devices with larger side less than 25 cm. The separate collection for the decommissioned equipment for recycling, treatment and environmentally compatible disposal contributes to avoid possible negative effects on the environment and human health and promotes recycling of the materials. Improper disposal of the product by the user entails the application of administrative sanctions according to Legislative Decree No. 49 of 14 March 2014

Technical information on operating modes pursuant to EU Regulation 2023/826:

Mode	Power Consumption	Time period after which the appliance reaches the described mode
Off	0,19 W	Product connected to power supply but no functions active.
Standby	-	-
Networked standby	-	-



**innoliving**  
easy tech, easy life

Innoliving Spa  
Via Merloni, 2/b  
60131 Ancona Italy  
Tel 071 2133550  
[www.innoliving.it](http://www.innoliving.it)

MADE IN CHINA

CE

Rev.00\_07.2025