

DS 60

piston

animal

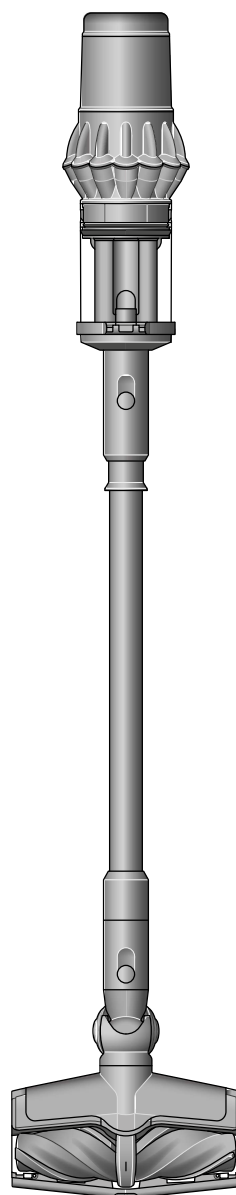

SV12 JN.00000 PN.000000-00-00
00.00.00 VERSION NO.01

Indice dei contenuti

Nella confezione

Guida introduttiva

Il display LCD

Avvisi

Scarica l'app MyDyson™

Guida introduttiva sull'app MyDyson™

Cura dei pavimenti

Ricaricare il dispositivo

Sostituire la batteria click-in

ComprimeRE la polvere

Svuotamento del contenitore

Pulizia del contenitore

Eliminare le ostruzioni

Eliminare le ostruzioni dalla spazzola

All Floor Cones™ Sense

Rimozione delle istruzioni dalla

spazzola anti-groviglio 2.0

Come utilizzare la testa del rullo per

bagnato Submarine™ 2.0

Come pulire la testa del rullo per

bagnato Submarine™ 2.0

Lavare il filtro

Lavare le spazzole a rullo All Floor

Cones™ Sense

Pulire gli accessori

dyson

Nella confezione

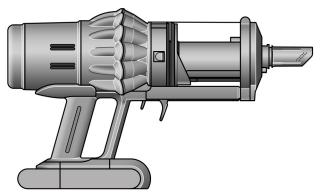

Aspirapolvere
Con accessorio integrato, batteria e contenitore agganciati.

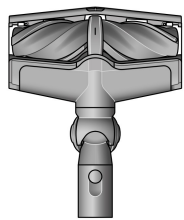

Spazzola All Floor Cones™ Sense
Rileva in modo intelligente il tipo di pavimento per regolare la prestazione e adattarsi a una pulizia profonda dei tappeti e delicata dei pavimenti duri.

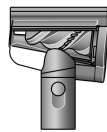

Spazzola anti-groviglio 2.0
La spazzola a rullo conico anti-groviglio raccoglie i capelli e li intrappola. Alimentata da un motore per la pulizia di piccoli spazi.



Accessorio combinato
Due accessori in uno – ampio ugello e spazzola, per passare velocemente da un'attività di pulizia e aspirazione della polvere all'altra, sia in casa che in macchina.



Bocchetta a lancia
Pensata per una pulizia profonda intorno a bordi difficili e in spazi ostili da raggiungere.



Asta con rilascio a distanza e accessorio integrato
Cambia rapidamente gli accessori per passare da un'attività all'altra. Premi il pulsante rosso per rilasciare facilmente l'asta e prelevare l'accessorio portatile integrato.

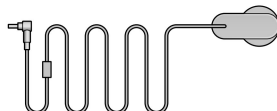

Caricabatterie
Ricarica l'aspirapolvere con o senza stazione.

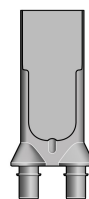

Stazione a parete
L'aspirapolvere senza fili Dyson si innesta perfettamente nella stazione di ricarica a parete con 2 accessori agganciati, così è pronto per la pulizia successiva.

Ulteriori accessori possono essere acquistati in una vasta gamma di kit accessori su www.dyson.ch



Spazzola per mobili antigraffio
Non aggredisce le superfici delicate. Auto-pulente: un manicotto girevole tiene lontana la polvere dalle setole morbide.



Spazzola per sporco difficile
Le setole rigide in nylon rimuovono lo sporco da tappeti a trama grossolana, zone altamente frequentate e interni delle auto.



Tubo flessibile
Aggiunge fino a 75 cm di portata flessibile, con un accessorio integrato per pulire molto in alto o molto in basso, in caso o nell'automobile.

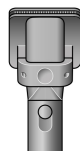

Accessorio per tolettatura
Rimuove i peli durante la tolettatura, in modo che non cadano e si diffondano in tutta la casa. Le setole angolari si auto-puliscono in un istante.



Speciale bocchetta a lancia 2.0
La speciale bocchetta a lancia è un accessorio lungo e sottile, con uno snodo a 22°, per la pulizia di spazi strettissimi e punti difficili da raggiungere.



Adattatore per angoli nascosti
Progettato per pulire anche sotto i mobili bassissimi, regolando l'angolo dell'asta fino a 90°. Ora con un nuovo accessorio integrato per pulizie più rapide.

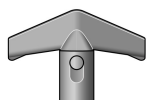

Accessorio per materassi 2.0
Riprogettato per rimuovere capelli, allergeni e acari della polvere da materassi e tappezzeria.

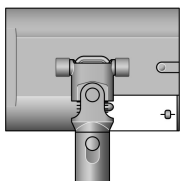

Testa del rullo per bagnato Submarine™ 2.0
Rimuovi i liquidi versati e le macchie dai pavimenti duri con la testa del rullo per bagnato Submarine™ di nuova generazione. Ora con controllo del livello di idratazione.



Floor Dok™
Una stazione di ricarica indipendente "grab-and-go" progettata per tenere l'aspirapolvere e 5 accessori.

Guida introduttiva



Utilizzare il display LCD

Premere il pulsante rosso sul display LCD per avviare il dispositivo.



Connetti il tuo dispositivo

Connettiti utilizzando il Bluetooth o il codice QR sulla confezione o il display LCD.

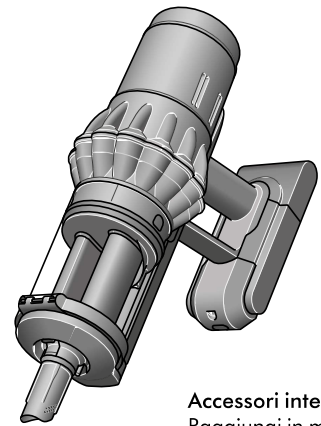

Accessori integrati

Raggiungi in modo istantaneo gli accessori integrati nascosti nell'asta, per una pulizia molteplici, in alto o in basso.

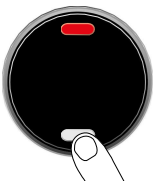

Modalità di funzionamento

Il dispositivo è dotato di tre modalità di funzionamento per diverse attività. Modifica rapidamente le modalità di funzionamento, utilizzando il pulsante "Selezione" color argento.



Modalità Eco

Tempo di funzionamento massimo per pulizie più lunghe in tutta la casa.

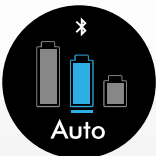

Modalità Auto

Modalità Auto per il bilanciamento ottimale di potenza e tempo di funzionamento. La potenza di aspirazione aumenta automaticamente in presenza di livelli di polvere più elevati.



Modalità Boost

Progettata per la pulizia momentanea e intensiva dello sporco più ostinato.

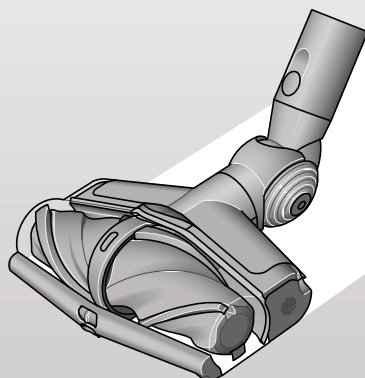

Rilascio a distanza

Cambia rapidamente gli accessori per passare da un'attività all'altra. Premi il bordo rosso per rilasciare facilmente gli accessori, senza piegarti verso il basso. Per una pulizia confortevole di tutta la casa.



Ti mostra quando il pavimento è pulito

Un sensore piezoelettrico misura e conta continuamente le particelle di polvere. Le spazzole saliranno e scenderanno a seconda della quantità di detriti e polvere rilevata. Il rosso indica una quantità di polvere elevata, l'ambra una quantità media e il verde una superficie relativamente pulita.

Il display LCD

Menu Impostazioni

Controlla le impostazioni sulla macchina utilizzando il pulsante "Selezione". Per accedere al menu delle impostazioni, tieni premuto il pulsante fino a quando non viene visualizzata la schermata del menu. Premi il pulsante per spostarsi tra le opzioni all'interno del menu Impostazioni.

Tieni premuto il pulsante per aprire un'opzione.

- Tecnologia wireless - Bluetooth*
- Lingua
- Sistema
- Reset del dispositivo

Per maggiori informazioni e assistenza per il tuo dispositivo, visita il sito: www.dyson.ch/support

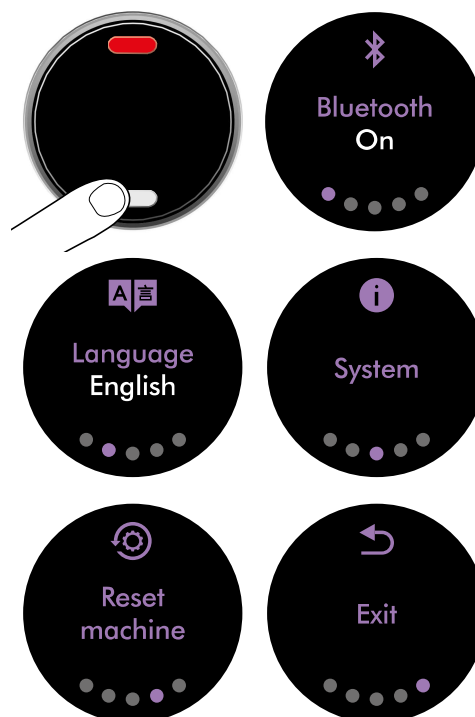

Il marchio e i loghi Bluetooth* sono marchi registrati di proprietà di Bluetooth SIG, Inc. e qualsiasi utilizzo di tali marchi da parte di Dyson è sottoposto a licenza.

Cambiare lingua

Per cambiare la lingua sul display, premi il pulsante "Selezione" e tienilo premuto fino a quando non viene visualizzato l'elenco delle lingue. Rilascia il pulsante.

Tocca il pulsante "Selezione" per scorrere l'elenco delle lingue fino alla lingua di tua scelta.

Tieni premuto il pulsante fino al termine del conto alla rovescia. Sul display comparirà un segno di spunta verde a indicare che la selezione della lingua è stata completata.

Per annullare la selezione, rilascia il pulsante durante il conto alla rovescia.

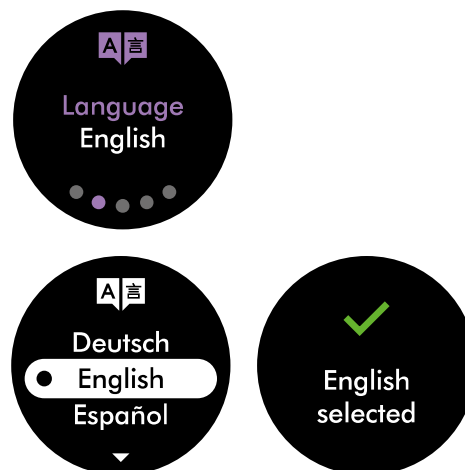

Trovare il numero di serie

Trovi i numeri di serie nel menu Impostazioni.

Premi il pulsante "Selezione" per spostarti nella sequenza delle impostazioni fino a raggiungere la voce "Sistema".

Tieni premuto il pulsante per selezionare questa opzione.

La prima schermata mostrerà le informazioni sul numero di serie.



Conto alla rovescia del tempo di funzionamento

Quando la batteria deve essere caricata, il dispositivo vibra tre volte e sul display compare l'icona "Batteria scarica".

Quando la batteria è scarica, sul display comparirà un'icona di avviso rossa.

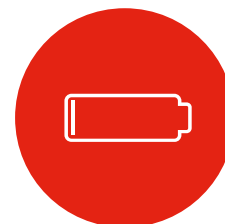
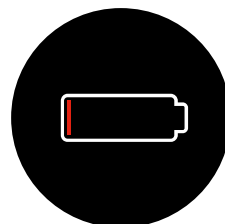

Uscire dal menu Impostazioni



Avvisi

Gli avvisi che potresti visualizzare sono i seguenti:

Passaggio aria ostruito

Il tuo dispositivo presenta un'ostruzione che deve essere rimossa. Guarda l'animazione per vedere quali passaggi dell'aria devi controllare. Assicurati che il dispositivo sia spento prima di rimuovere un'ostruzione.



Temperatura di conservazione elevata

Il dispositivo viene conservato in un luogo in cui la temperatura è troppo alta. Sposta l'aspirapolvere in un luogo più fresco.

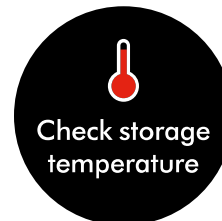
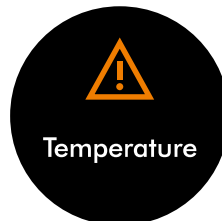

Temperatura bassa

Il tuo dispositivo è troppo freddo. Sposta l'aspirapolvere in un luogo più caldo e lascialo riscaldare.

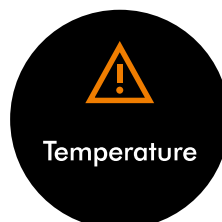

Batteria non originale Dyson

È stata rilevata una batteria non originale Dyson. Se non è stata volutamente inserita una batteria di terze parti, potrebbe essere un articolo contraffatto.



Pulizia del filtro

Il filtro deve essere pulito. Consultare la sezione "Lavaggio del filtro". Segui l'animazione per sapere come lavare il filtro.

Dopo la pulizia, lascia asciugare per almeno 24 ore prima di rimontarlo sull'apparecchio.



Filtro non montato

Il filtro non è montato correttamente. Ruota il filtro in senso antiorario e rimuoverlo dal dispositivo. Rimontalo sul dispositivo, ruotandolo in senso orario fino a quando scatta in posizione.



Meccanismo CleanCompaktor™ non montato

Sposta indietro il meccanismo di compressione CleanCompaktor™, portandolo nella parte superiore del contenitore e assicurati che la leva sia tirata fino in cima prima che torni nella posizione corretta. Riavvia il dispositivo utilizzando il pulsante di accensione rosso.

Nota: se la leva viene ruotata o collocata in posizione errata, il motore si spegne.



La spazzola a rullo è bloccata

Le spazzole a rullo o la spazzola potrebbero essere ostruite e quindi bloccate. Sposta il dispositivo dalla superficie in cui si trova e riavviala per verificare se il blocco persiste. In tal caso, verifica la presenza di ostruzioni nel passaggio dell'aria e la formazione di detriti intorno alle spirali della spazzola a rullo. Rimuovi la copertura esterna e verifica la presenza di ostruzioni. Le spirali possono essere rimosse anche per verificare la presenza di polvere o detriti. Una volta effettuata la pulizia, rimonta la spazzola e riavviare il dispositivo.



Aggiornamento necessario

Aggiorna il tuo dispositivo dall'app MyDyson™ per un utilizzo ottimale con la nuova spazzola montata.

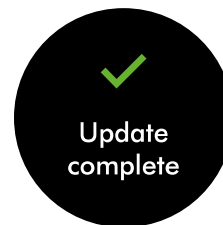

Scarica l'app MyDyson™

Scarica l'app MyDyson™ dall'App Store o da Google Play.
Apri l'app e segui le istruzioni sullo schermo per creare un nuovo account.



Apple, il logo Apple e Siri sono marchi di Apple Inc. App Store è un service mark di Apple Inc.
Google Play, il logo Google Play, Google Assistant sono marchi di Google LLC.

Guida introduttiva sull'app MyDyson™

Scarica l'app MyDyson™ dall'App Store o da Google Play.
Apri l'app e segui le istruzioni sullo schermo per creare un nuovo account.

Connettere il dispositivo

Scansiona il codice QR sul display LCD del dispositivo o trova il dispositivo tramite l'app MyDyson™.

Tieni il tuo terminale mobile accanto al tuo dispositivo. Preme il pulsante di accensione per attivare la modalità di accoppiamento.

Una volta effettuato l'accoppiamento, segui le istruzioni all'interno dell'app per impostare la lingua e attivare la garanzia. La configurazione è ora completa.

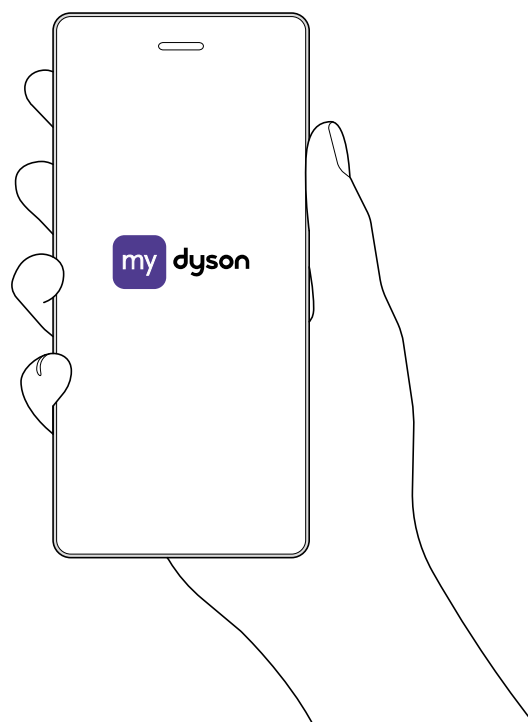

Cura dei pavimenti

Verifica che la parte inferiore della spazzola o dell'accessorio sia pulita e priva di oggetti che possano causare danni.

Prima di passare l'aspirapolvere su pavimenti, tappeti e moquette, consulta le istruzioni di pulizia suggerite dal produttore.

La spazzola a rullo montata sul dispositivo può danneggiare alcuni tipi di tappeti e pavimenti. Alcuni tappeti sbiadiscono se si utilizza una spazzola a rullo rotante durante l'aspirazione. In questo caso, suggeriamo di aspirare senza l'accessorio azionato a motore e di consultare il produttore del pavimento.

Ricaricare il dispositivo

È possibile utilizzare il dispositivo immediatamente o ricaricarlo parzialmente, senza doverlo ricaricare completamente prima del primo utilizzo.

Collegalo al caricabatterie, direttamente o tramite la stazione di ricarica.

Durante la ricarica, i LED blu su entrambi i lati della batteria lampeggeranno.

Quando la batteria è completamente carica, entrambi i LED si accendono per cinque secondi.

La batteria è completamente carica quando il display mostra l'avviso "100%".

Il dispositivo non funziona o non si carica se la temperatura ambiente è inferiore a 5°C (41°F). Questa funzione serve a proteggere sia il motore che la batteria.

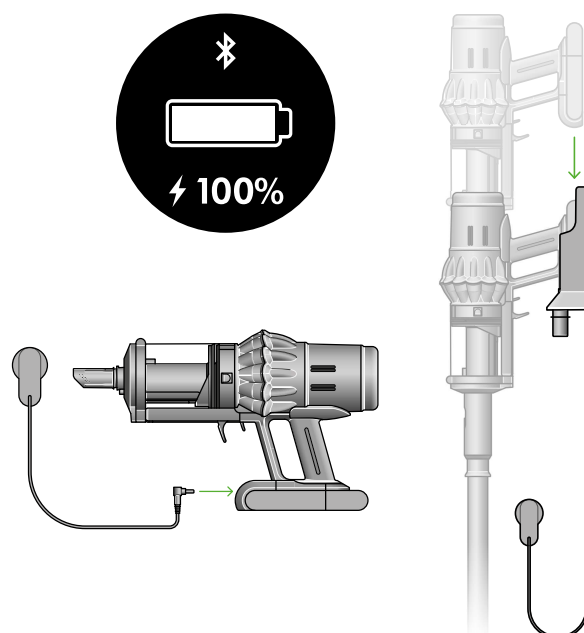

Sostituire la batteria click-in

Se disponi di batterie click-in aggiuntive, ti suggeriamo di alternare le batterie per mantenere uniformi le loro prestazioni.

Rimuovere la batteria

Premere il pulsante di rilascio, quindi prelevare la batteria.

Caricare la batteria.

Rimontare la batteria

Allinea la batteria con l'impugnatura e falla scorrere. Spingi con decisione fino a quando scatterà in posizione.

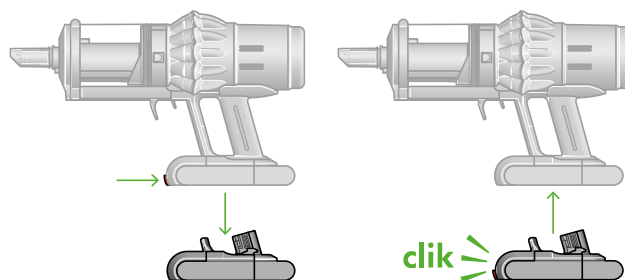

ComprimeRE la polvere

Per comprimere la polvere, spingi la leva di compressione rossa verso il basso, quindi lasciala tornare alla posizione originale. Durante la compressione, l'alimentazione di corrente al dispositivo va interrotta.

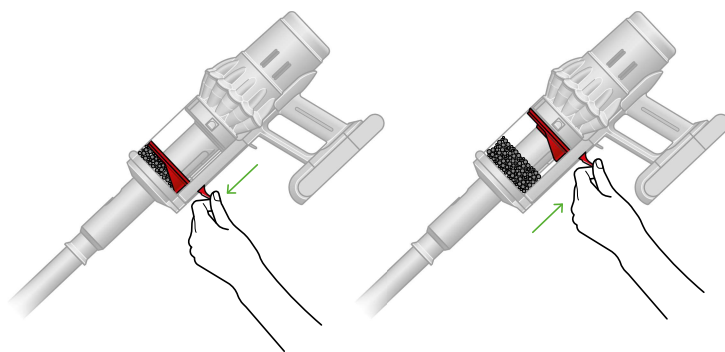

Svuotamento del contenitore

Svuota il contenitore non appena lo sporco raggiunge il livello MAX; non va mai fatto riempire in modo eccessivo. Utilizzare il dispositivo quando lo sporco ha superato la linea MAX può influire sulla prestazione e richiedere un lavaggio del filtro più frequente.

Far riempire eccessivamente il contenitore potrebbe causare la visualizzazione di dati imprecisi nel grafico delle particelle.

Assicurati che l'alimentazione di corrente alla macchina sia interrotta prima di rimuovere l'asta o rilasciare il contenitore.

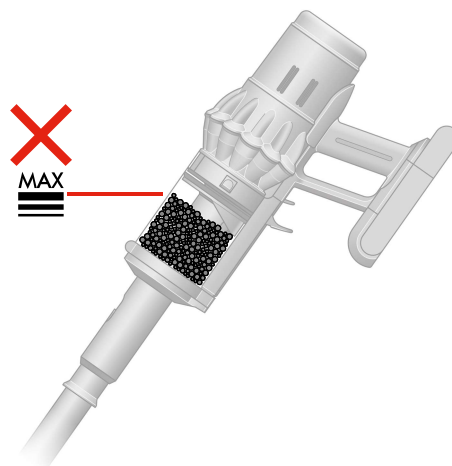

Rimuovere l'asta

Premi il pulsante rosso di rilascio dell'asta sulla parte superiore dell'asta stessa e rimuovila dal contenitore.

Rimuovere lo sporco

Comprimere innanzitutto il contenuto del contenitore, quindi tenere il dispositivo sopra il contenitore, rivolgendolo verso il basso.

Premere la leva di rilascio color argento del contenitore al fine di aprire la base di quest'ultimo.

Quindi, premere con decisione la leva di compressione rossa. Il contenitore scivolerà verso il basso, pulendo il suo stesso interno mentre si sposta.

La base del contenitore non si aprirà se la leva di rilascio color argento non verrà premuta completamente.

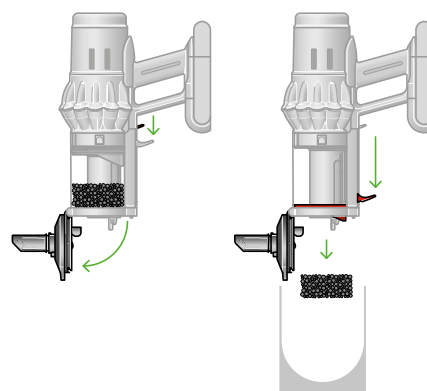

Riduzione al minimo del contatto con la polvere

Mentre lo svuoti, avvolgi saldamente un sacchetto a prova di polvere attorno al contenitore. Premi il pulsante argento per aprire la base del contenitore. Rimuovi con cura il contenitore, sigilla ermeticamente il sacchetto e smaltiscilo.

Chiudere il contenitore

Spingi la base del contenitore verso l'alto fino a quando contenitore e base scattano in posizione.

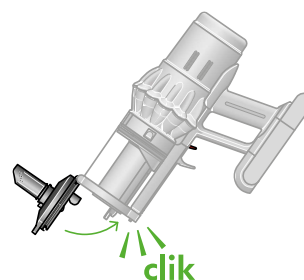

Pulizia del contenitore

Rimuovere il contenitore

Apri prima la base del contenitore, quindi premi i pulsanti situati su entrambi i lati del contenitore per rilasciarlo e sfilarlo dalla guida.

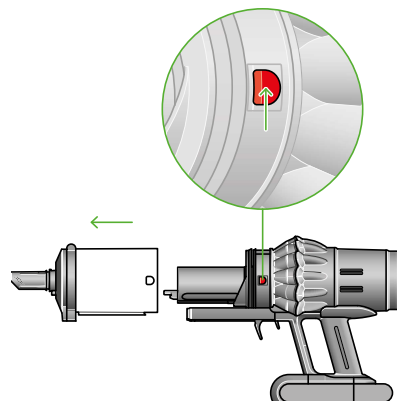

Rimontare il contenitore

Inserisci l'innesto sulla guida del contenitore.

Chiudi il contenitore spingendone la base verso l'alto fino a quando contenitore e base scattano in posizione.

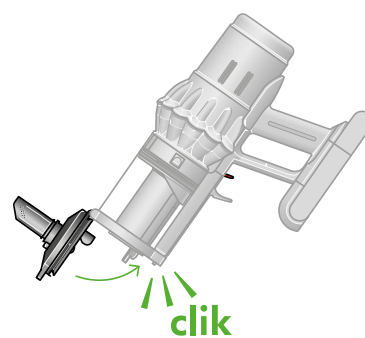
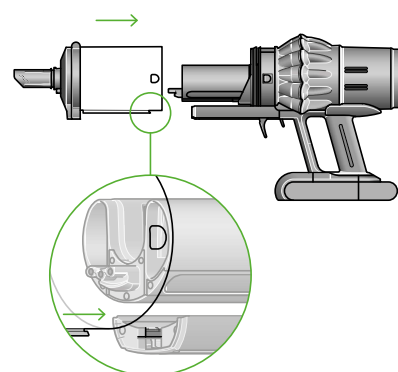

Eliminare le ostruzioni

Scollega il dispositivo dal caricabatterie prima di cercare le ostruzioni. Assicurati che l'alimentazione di corrente al dispositivo sia interrotta e fai attenzione agli eventuali oggetti appuntiti.

Lascia raffreddare il dispositivo prima di cercare le ostruzioni.

Non utilizzare il dispositivo mentre cerchi le ostruzioni, in quanto ciò potrebbe causare lesioni.

Se il dispositivo rileva un'ostruzione, il motore vibra e non sarà possibile utilizzare il dispositivo fino a quando l'ostruzione non sarà stata rimossa.

Se senti di utilizzare il dispositivo mentre il motore vibra, questo si spegnerà automaticamente.

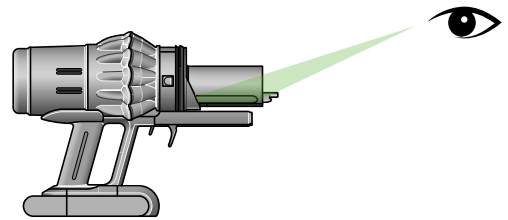
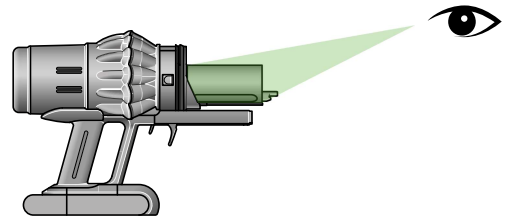

Controllare il corpo principale

Rimuovi il contenitore e verifica la presenza di ostruzioni nel corpo principale del dispositivo.

Assicurati che eventuali ostruzioni siano completamente state rimosse e che tutte le parti siano montate prima di utilizzare il dispositivo.

Controllare l'asta e la spazzola

Controlla la presenza di ostruzioni nella spazzola.

Controlla la presenza di ostruzioni nella spazzola, seguendo le istruzioni per rimuovere la spazzola a rullo, ove necessario.

Rimontare il dispositivo

Rimonta saldamente tutte le parti prima di utilizzare il dispositivo.

La rimozione delle ostruzioni non è coperta da garanzia.

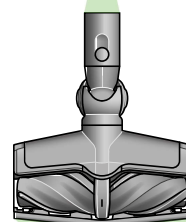

Eliminare le ostruzioni dalla spazzola All Floor Cones™ Sense

La spazzola Your All Floor Cones™ Sense non è dotata di una spazzola a rullo lavabile. Per mantenere prestazioni ottimali, controlla regolarmente le spazzole a rulli della spazzola e rimuovi eventuali ostruzioni.

Assicurati che il dispositivo sia scollegato dal caricabatterie e che l'alimentazione di corrente sia interrotta.

Non inserire nessuna parte del dispositivo in lavastoviglie né utilizzare detersivi, lucidanti o deodoranti per ambienti.

Rimuovere il coperchio e le spazzole a rullo

Solleva le clip di plastica sul retro della spazzola, a sinistra e a destra, per rilasciare il coperchio.

Ruota e tira ciascuna delle spazzole a rullo per rimuoverle.

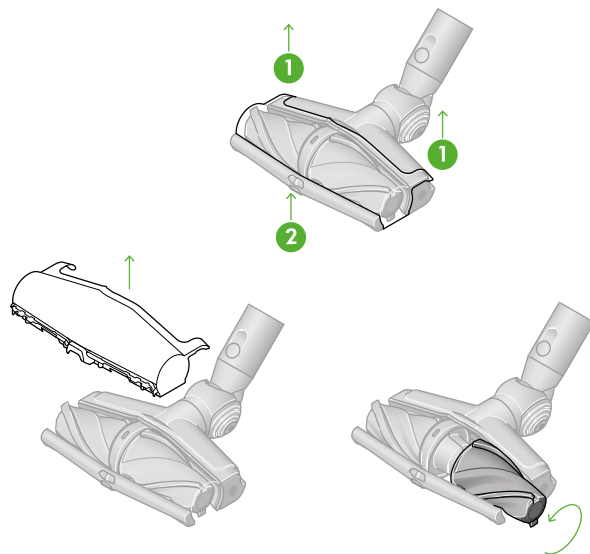

Cercare le ostruzioni

Elimina eventuali detriti dalla spazzola a rullo.

Controlla l'interno della spazzola e rimuovi eventuali detriti o ostruzioni.

La spazzola All Floor Cones™ Sense e la spazzola a rullo non sono lavabili. Puliscila con un panno umido privo di pelucchi.

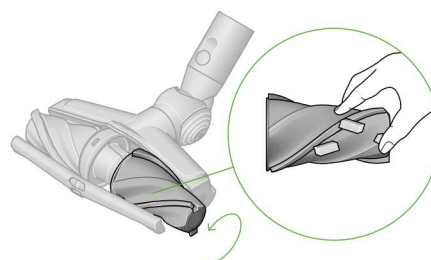

Rimontare la spazzola All Floor Cones™ Sense

Rimonta ciascuna spazzola a rullo abbinando il colore del raccordo in plastica sulla spirale allo stesso colore sulla spazzola.

Rimonta il coperchio inserendolo delicatamente in posizione e fai scattare le clip.

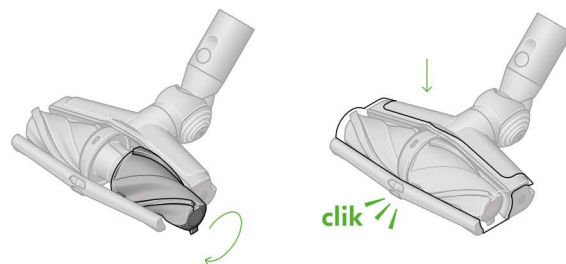

Rimozione delle istruzioni dalla spazzola anti-groviglio 2.0

La spazzola anti-groviglio 2.0 non dispone di una spazzola a rullo lavabile. Per mantenere prestazioni ottimali, controlla regolarmente la spazzola a rullo e rimuovi eventuali ostruzioni.

Assicurati che il dispositivo sia scollegato dal caricabatterie e che l'alimentazione di corrente sia interrotta.

Non inserire nessuna parte del dispositivo in lavastoviglie né utilizzare detersivi, lucidanti o deodoranti per ambienti.

Rimuovere il coperchio e le spazzole a rullo

Rimuovi la spazzola anti-groviglio 2.0 dall'asta o dal dispositivo.

Premi la piastra di base per aprirla. Premi la leva rossa verso il basso per rilasciare il coperchio della spazzola.

Estrai il coperchio della spazzola dal corpo principale dell'accessorio.

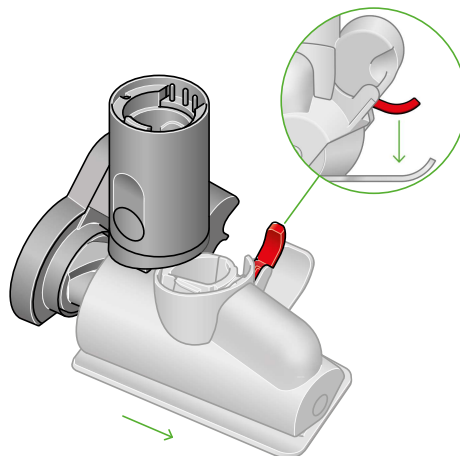

Cercare le ostruzioni

Tira con decisione la spazzola a rullo per rimuoverla dal corpo principale.

Controlla la presenza di eventuali ostruzioni da tutte e tre le parti della spazzola anti-groviglio e rimuovile.

La spazzola anti-groviglio 2.0 non è lavabile. Puliscila con un panno umido privo di pelucchi.

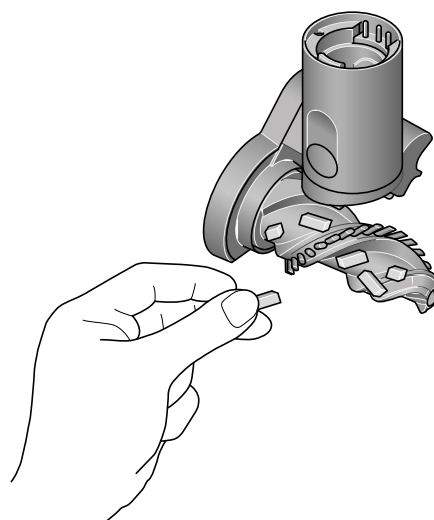

Rimontare la spazzola anti-groviglio 2.0

Ricolloca la spazzola a rullo in posizione e premi con decisione fino a quando scatterà di nuovo in posizione.

Controlla che la leva di bloccaggio rossa sia in posizione sbloccata. Allineare il coperchio della spazzola con la guida sul corpo principale. Spingilo verso il basso fino a quando scatterà in posizione.

Premi la leva di bloccaggio rossa verso l'alto fino a quando scatterà in posizione e spingi nuovamente la piastra di base nella sua posizione.

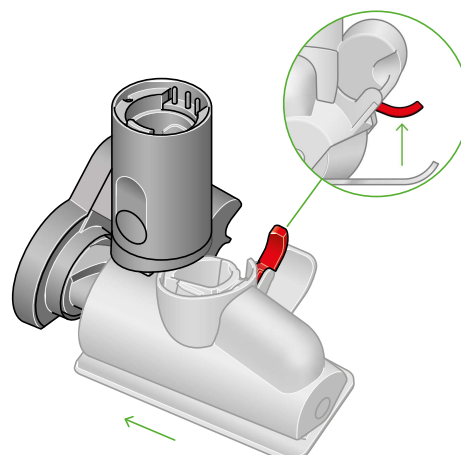

Come utilizzare la testa del rullo per bagnato Submarine™ 2.0

Passaggio 1

Tieni la testa del rullo bagnato dai bordi, premi il pulsante rosso a sgancio rapido ed estrai la cassetta rimovibile dalla testa del rullo principale.

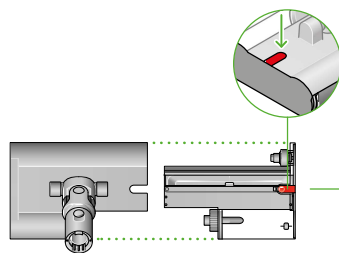

Passaggio 2

Rimuovi il tappo dal serbatoio dell'acqua.

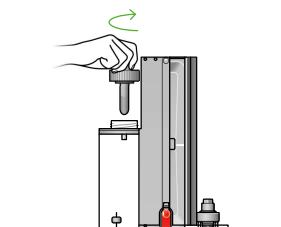

Passaggio 3

Riempi il serbatoio dell'acqua con acqua pulita fino alla linea "MAX".

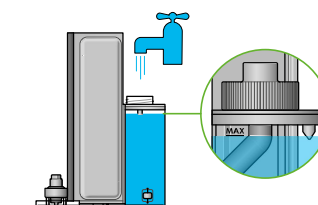

Passaggio 4

Rimonta saldamente il tappo sul serbatoio dell'acqua.

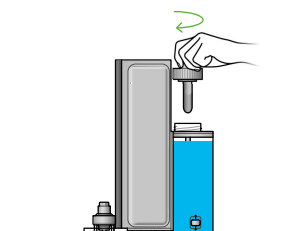

Passaggio 5

Fai scorrere il vassoio di estrazione dello sporco e il serbatoio dell'acqua nella testa del rullo principale fino a sentire un clic. Monta la testa del rullo per bagnato principale all'asta dell'aspirapolvere.

La durata residua della batteria verrà mostrata in percentuale sul display LCD.

È possibile lavare i pavimenti fino a prima dell'esaurimento dell'acqua nel serbatoio dell'acqua o fino al termine della carica della batteria. Per proseguire la pulizia, è sufficiente svuotare il vassoio di estrazione dello sporco e riempire il serbatoio dell'acqua.

Non lavare i pavimenti se il serbatoio dell'acqua è vuoto, per evitare il surriscaldamento del motore.

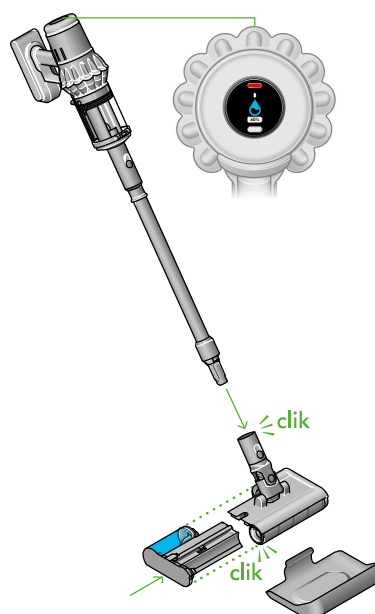

Come pulire la testa del rullo per bagnato Submarine™ 2.0

Passaggio 1

Spegni il dispositivo e rimuovi la testa del rullo per bagnato Submarine™ 2.0 dall'asta. Posizionala immediatamente nel vassoio antigoccia per evitare fuoriuscite di acqua sporca.

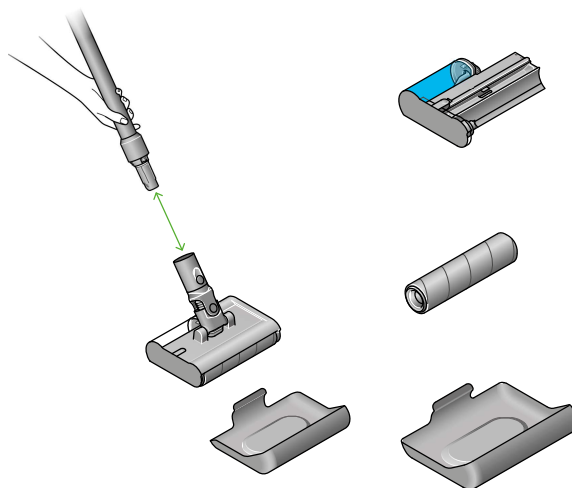

Passaggio 2

Tieni la testa del rullo bagnato a livello nel vassoio antigoccia.

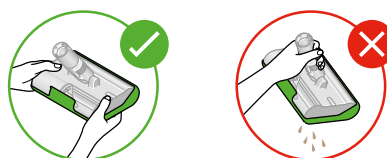

Passaggio 3

Tieni la testa del rullo bagnato sopra un lavandino. Rimuovila dal vassoio antigoccia.

Tieni la testa del rullo per bagnato dai bordi, premi il pulsante rosso a sgancio rapido ed estrai la cassetta rimovibile dalla testa del rullo principale.

Rimuovi il tappo rosso del serbatoio dell'acqua sporca per svuotare il vassoio di estrazione dello sporco.

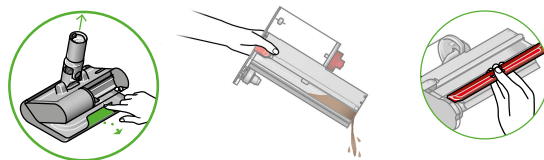

Passaggio 4

Impedisci che l'acqua tocchi il collo della testa del rullo per bagnato, in quanto potrebbe danneggiare il collegamento all'asta.

Smonta la testa del rullo per bagnato Submarine™ 2.0. Ogni parte della testa del rullo per bagnato può essere lavata con acqua e un detergente antibatterico comune, diluito in base alla percentuale suggerita dal produttore.

Rimuovi l'acqua residua dal serbatoio dell'acqua.

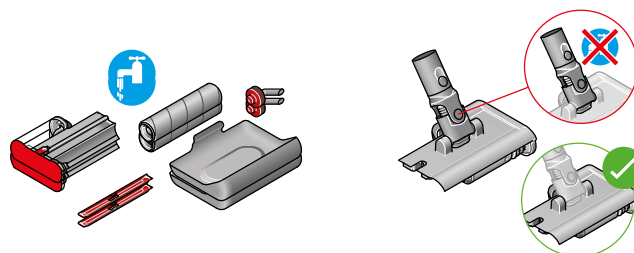

Passaggio 5

Lascia asciugare il rullo per bagnato all'aria, in un ambiente caldo e ben ventilato.

Utilizza un panno per rimuovere lo sporco o l'acqua in eccesso dalla testa del rullo principale, dal vassoio di estrazione dello sporco e dal serbatoio dell'acqua.

Suggeriamo di sostituire il rullo per bagnato ogni sei mesi, a seconda della frequenza con cui si utilizza il dispositivo, al fine di preservare la prestazione.

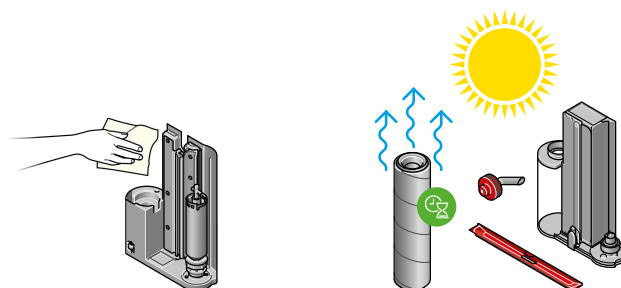

Lavare il filtro

Lava il filtro almeno una volta al mese per mantenere una potenza di aspirazione ottimale.

Importante: il filtro deve essere completamente asciutto prima di rimontarlo nel dispositivo. Il dispositivo potrebbe danneggiarsi se venisse utilizzato con un filtro umido.

Per ulteriori informazioni e video di supporto per il tuo dispositivo visita il sito: www.dyson.ch/support

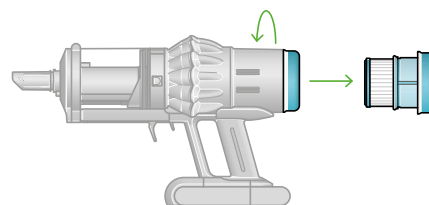

Ruota

Ruota il filtro in senso antiorario e rimuoverlo dal dispositivo.

Batti

Prima di lavare il filtro, battilo delicatamente su un cestino per rimuovere polvere e detriti.



Lava

Lava prima l'elemento in carta pieghettata del filtro, sotto l'acqua corrente del rubinetto, con l'elemento in schiuma rivolto verso il basso.

Successivamente, lava l'elemento in schiuma del filtro mentre è ancora rivolto verso il basso.

Tenendo il filtro da un lato, fai scorrere acqua calda all'esterno dell'elemento in schiuma, strofinando delicatamente il filtro per rimuovere lo sporco.

Ripeti il lavaggio fino a quando l'acqua risulterà limpida.

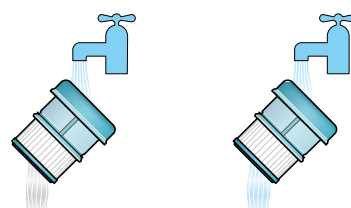

Agita e asciuga

Svuota il filtro e agitalo con decisione per rimuovere l'acqua in eccesso.

Continua ad agitarlo fino a quando non uscirà acqua dal filtro.

Posiziona il filtro sulla sua estremità e lascialo asciugare per almeno 24 ore in un luogo ben ventilato e caldo.

Dopo aver pulito il filtro, lava accuratamente le mani con sapone antibatterico.

Controlla che l'unità filtro sia completamente asciutta.

Per rimontarla, posizionare l'unità filtro in sul corpo principale e ruotala in senso orario fino a quando scatterà in posizione.

Non asciugare il filtro in lavastoviglie, lavatrice, asciugatrice, forno, microonde o vicino a fiamme libere.

Importante: il filtro deve essere completamente asciutto prima di rimontarlo nel dispositivo. Il dispositivo potrebbe danneggiarsi se venisse utilizzato con un filtro umido.

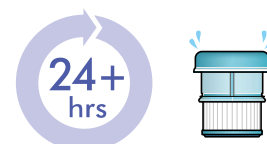
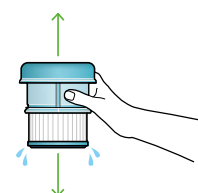
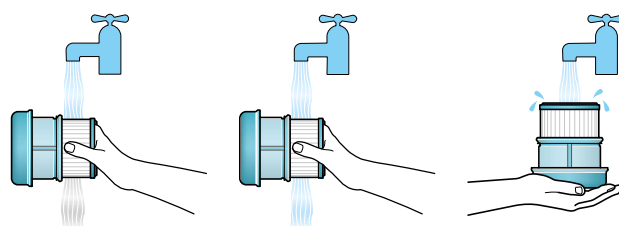

Lavare le spazzole a rullo All Floor Cones™ Sense

La spazzola Your All Floor Cones™ Sense è dotata di spazzole a rullo lavabili. Per mantenere una prestazione ottimale, controlla e lava regolarmente la spazzola a rullo.

Assicurati che il dispositivo sia scollegato dal caricabatterie e che l'alimentazione di corrente sia interrotta.

Non inserire nessuna parte del dispositivo in lavastoviglie né utilizzare detersivi, lucidanti o deodoranti per ambienti.

Rimuovere il coperchio e le spazzole a rullo

Solleva i tappi di plastica sul retro della spazzola, a sinistra e a destra, per rilasciare il coperchio.

Svita ciascuna delle spazzole a rullo per rimuoverle.

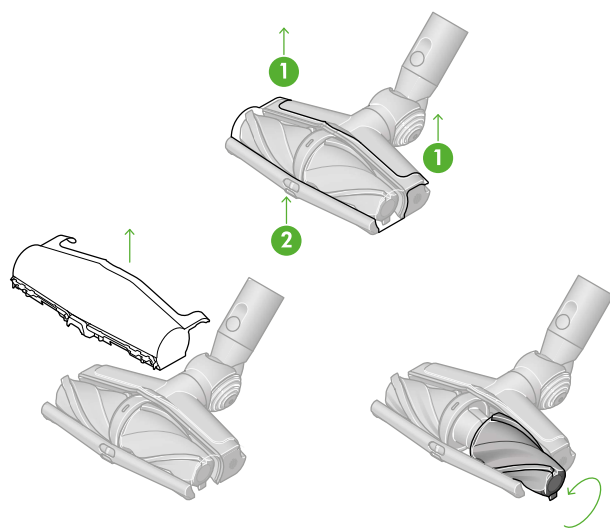

Lavare e asciugare la spazzola a rullo

Tieni ciascuna spazzola a rullo sotto l'acqua corrente e strofinale delicatamente per rimuovere eventuali pelucchi o sporco.

Posiziona le spazzole a rullo in posizione verticale, come mostrato. Lasciale asciugare completamente per almeno 24 ore.

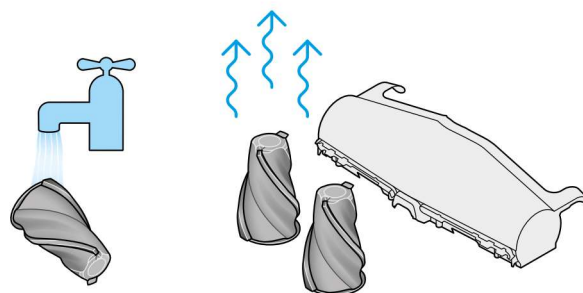

Rimontare le spazzole a rullo

Prima del rimontaggio, controlla che ogni spazzola a rullo sia completamente asciutta.

Rimonta ciascuna spazzola a rullo abbinando il colore del raccordo in plastica sulla spirale allo stesso colore sulla spazzola.

Rimonta il coperchio inserendolo delicatamente in posizione.

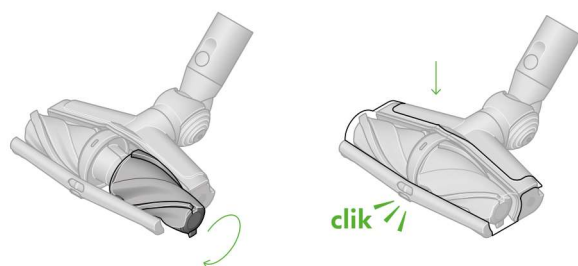

Pulizia della lente ottica

Per mantenere una prestazione ottimale, tieni la lente pulita. Pulisci la lente solo quando la spazzola non è collegata al dispositivo.

Utilizza un panno morbido, asciutto e privo di pelucchi per pulire la lente.

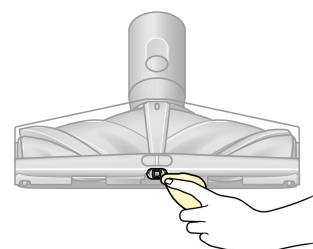

Pulire gli accessori

Non inserire nessuna parte del dispositivo in lavastoviglie né utilizzare detergenti, lucidanti o deodoranti per ambienti.

Pulisci con un panno umido e privo di pelucchi, senza toccare l'estremità del connettore.

Assicurati che gli accessori siano completamente asciutti prima dell'uso.

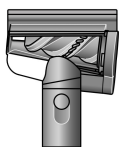

Spazzola anti-groviglio 2.0

Maggiore pulizia sul bordo anteriore per rimuovere anche i capelli più lunghi. Strisce di tessuto aggiuntive per ridurre il blocco sugli arredi morbidi.



Accessorio combinato

Due accessori in uno: ugello largo e spazzola. Passa rapidamente tra la pulizia e la rimozione della polvere in casa o all'interno dell'auto.



Bocchetta a lancia

Pensata per una pulizia precisa intorno a bordi difficili, spazi ostili e angoli difficili da raggiungere.



Spazzola per mobili antigraffio

Non aggredisce le superfici delicate. La spazzola per mobili antigraffio è dotata di una testa in setole morbide per la pulizia di superfici delicate.



Spazzola per sporco difficile

Le setole rigide in nylon rimuovono lo sporco ostinato. Dai tappeti a trama grossolani alle aree più frequentate, fino agli interni dell'auto.



Tubo flessibile

Aggiunge fino a 75 cm di portata flessibile, con un accessorio integrato per pulire molto in alto o molto in basso, in casa o nell'automobile.

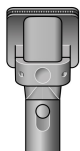

Accessorio per toilette

Rimuove i peli durante la toilette, in modo che non cadano e si diffondano in tutta la casa. Le setole angolari si auto-puliscono in un istante.



Speciale bocchetta a lancia 2.0

La speciale bocchetta a lancia è un accessorio lungo e sottile, con uno snodo a 22°, per la pulizia di spazi strettissimi e punti difficili da raggiungere. Presenta tutti i vantaggi della spazzola per mobili ultrasoffice e della speciale bocchetta a lancia in un unico accessorio.



Adattatore per angoli nascosti

Nuovo accessorio integrato per pulizie più rapide. Progettato per pulire anche sotto i mobili bassissimi, regolando l'angolo dell'asta fino a 90°.

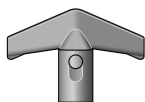

Accessorio per materassi 2.0

Riprogettato per rimuovere più polvere, capelli, allergeni e acari della polvere da materassi e tappezzeria.