

# MANUALE DI ISTRUZIONI & GARANZIA

## GELATERA - GELATI MORBIDI E BEVANDE GHIACCIAE 1,87 L

### CONTENUTI

- 1) ISTRUZIONI GENERALI DI SICUREZZA
- 2) DESCRIZIONE DELLE PARTI
- 3) CONTROLLI
- 4) ISTRUZIONI DI MONTAGGIO
- 5) INSTALLAZIONE DELLA TESTA DI ESTRUSIONE E DELLA MANIGLIA RIMOVIIBILI
- 6) PRIMA DEL PRIMO UTILIZZO
- 7) UTILIZZO
- 8) MANUTENZIONE E PULIZIA
- 9) IMPORTANTI CONSIGLI UTILI E RISOLUZIONE DEI PROBLEMI
- 10) IMMAGAZZINAMENTO
- 11) RICAMBI
- 12) SMALTIMENTO DELL'APPARECCHIO
- 13) GARANZIA

Prima di utilizzare questo apparecchio, leggere attentamente le seguenti istruzioni. Si consiglia di conservare queste istruzioni. Per la propria sicurezza, è necessario seguire queste istruzioni di sicurezza quando si utilizzano apparecchi elettrici.

### 1) ISTRUZIONI GENERALI DI SICUREZZA

#### AVVISI IMPORTANTI

- Quando si utilizza un apparecchio elettrico, è necessario seguire sempre le precauzioni di sicurezza di base per ridurre il rischio di incendio, scosse elettriche e/o lesioni, tra cui le seguenti:
1. Se il cavo di alimentazione è danneggiato, deve essere sostituito dal produttore o dal suo agente di assistenza per evitare un pericolo.
  2. Questo apparecchio non è destinato all'uso da parte di persone (compresi i bambini) con ridotte capacità fisiche, sensoriali o mentali, o con mancanza di esperienza e conoscenza, a meno che non abbiano ricevuto supervisione o istruzioni sull'uso dell'apparecchio da parte di una persona responsabile della loro sicurezza. I bambini devono essere sorvegliati per evitare che giochino con l'apparecchio.
  3. Questo apparecchio può essere utilizzato da bambini a partire dagli 8 anni di età e da persone con ridotte capacità fisiche, sensoriali o mentali o con mancanza di esperienza e conoscenza, a condizione che abbiano ricevuto supervisione o istruzioni sull'uso dell'apparecchio in modo sicuro e che comprendano i pericoli connessi. I bambini non devono giocare con l'apparecchio. La pulizia e la manutenzione da parte dell'utente non devono essere eseguite da bambini senza supervisione.
  4. **AVVERTENZA:** Non conservare in questo apparecchio sostanze esplosive come bombole spray con propellente infiammabile.
  - AVVERTENZA:** Mantenere libere le aperture di ventilazione nell'involucro dell'apparecchio o nella struttura incorporata.

Správny způsob likvidace pomáhá předcházet nepříznivým dopadům na životní prostředí a lidské zdraví. Opětovným použitím, recyklací anebo jiným využitím starých spotřebičů významně přispíváte k ochraně životního prostředí.

### Plati pouze pro Spojené království:

Podle nařízení o odpadních elektrických a elektronických zařízeních z roku 2013 (S.I. 2013/3113) (v platném znění) musí být již nepoužitelné výrobky shromazďovány odděleně a likvidovány způsobem sěrným k životnímu prostředí.

### 13) ZÁRUKA

Na výrobky prodávané v Evropském hospodářském prostoru a ve Spojeném království se vztahuje 24měsíční záruka jako ochrana proti neshodě v souladu se směrnici (EU) 2019/771 a zákonem o právech spotřebitelů z roku 2015 (Spojené království).

Záruka platí pouze v případě, že výrobek slouží k profesionálnímu použití.

V žádném případě neodpovídáme za vady způsobené:

- nedodržením pokynů pro péči a používání;
- běžným opotřebením (např. změnou zabarvení nebo poškrábáním) a/nebo
- vlivem vnějších faktorů, např. poškozením vlivem počasí, poškozením při přepravě, poškozením způsobeným nárazy nebo otřesy.

V případě neshody bude v závislosti na okolnostech

- produkt opraven;
- produkt vyměněn;
- vrácena poměrná část ceny zaplacené za produkt, nebo
- vrácena celá cena zaplacená za výrobek.

Uschovejte si prosím doklad o nákupu nebo dodání výrobku s uvedením data nákupu nebo dodání. Pokud budete chtít uplatnit opravné prostředky z důvodu neshody, budete potřebovat doklad o koupi nebo dodání.

Těmito ustanoveními nejsou dotčena žádná zákonná práva, která vám jako zákazníkovi náleží podle platných vnitrostátních předpisů (např. o prodejci spotřebního zboží), které se mohou v jednotlivých zemích lišit. Tato ustanovení mají pouze informativní charakter a nepředstavují obchodní záruku, která by vám poskytovala jiná práva, než jaká máte podle platných vnitrostátních předpisů.

Máte-li jakékoli dotazy k produktu, můžete kontaktovat náš zákaznický servis e-mailem na adrese: [info@cookware-co.com](mailto:info@cookware-co.com)

Zákaznický servis vás bude informovat o dalším postupu.

Uživte si svého spotřebiče!

Pro Spojené království: výše uvedená záruka je poskytována společností The Cookware Company UK & Ireland Ltd.

**AVVERTENZA:** Non utilizzare dispositivi meccanici o altri mezzi per accelerare il processo di sbrinatorio, se non quelli raccomandati dal produttore.

**AVVERTENZA:** Non danneggiare il circuito del refrigerante.

**AVVERTENZA:** Non utilizzare apparecchi elettrici all'interno dei vani di conservazione degli alimenti dell'apparecchio, a meno che non siano del tipo raccomandato dal produttore.

**AVVERTENZA:** Quando si posiziona l'apparecchio, assicurarsi che il cavo di alimentazione non rimanga incastrato o danneggiato.

**AVVERTENZA:** Non collocare prese multiple portatili o alimentatori portatili sul retro dell'apparecchio.

**AVVERTENZA:** Quando si smaltisce l'apparecchio, farlo solo presso un centro di smaltimento autorizzato. Non esporre alle fiamme.

Il refrigerante (R290) è infiammabile.



**Attenzione:** Rischio di incendio / Materiali infiammabili. Nel circuito refrigerante dell'apparecchio è contenuto il propano (R290), un gas naturale con un elevato livello di compatibilità ambientale, ma comunque infiammabile. Durante il trasporto e l'installazione dell'apparecchio, assicurarsi che nessuno dei componenti del circuito refrigerante si danneggi. Se il circuito del refrigerante dovesse essere danneggiato:

- Evitare l'apertura di fiamme e fonti di accensione.
- Aerare accuratamente il locale in cui si trova l'apparecchio.
- Non utilizzare all'aperto. Questo apparecchio è destinato all'uso domestico e ad applicazioni simili, quali:

- aree di cucina per il personale di negozi, uffici e altri ambienti di lavoro;
- casali e da clienti di alberghi, motel e altri ambienti di tipo residenziale;
- ambienti di tipo bed and breakfast.

Prima di utilizzare l'apparecchio per la prima volta, coprirlo trasparente aperto per almeno 2 ore. Assicurarsi che la tensione sia conforme all'intervallo di tensione indicato sull'etichetta e la messa a terra della presa sia in buone condizioni.

Non capovolgere il prodotto e non inclinarlo oltre un angolo di 45°.

Per evitare il rischio di scosse elettriche, non versare acqua sul cavo, sulla spina e sulla ventilazione, né immergere l'apparecchio in acqua o in altri liquidi. Scollegare l'apparecchio dopo l'uso o prima della pulizia.

Tenere l'apparecchio a 8 cm da altri oggetti per garantire un buon rilascio di calore.

Non utilizzare accessori non raccomandati dal produttore.

Non utilizzare l'apparecchio in prossimità di fiamme, piastre o fornelli.

Non accendere frequentemente il pulsante di accensione (garantire un intervallo di almeno 5 minuti) per evitare di danneggiare il compressore.

Non pulire mai con polveri abrasive o attrezzi duri.

Conservare il manuale di istruzioni.

Non inserire le dita nella presa per evitare pericoli.

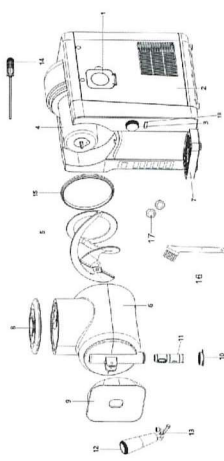

### 2) DESCRIZIONE DELLE PARTI

1. Supporto per cono gelato morbido
2. Corpo principale
3. Quadrante di controllo
4. Asta di raffreddamento
5. Lama di agitazione
6. Ciotola di miscelazione
7. Ciotola di miscelazione rimovibile in due parti
8. Coperchio della ciotola di miscelazione
9. Coperchio decorativo rimovibile
10. Accessorio per la copertura dell'estrazione a vortice
11. Testa di estrusione mobile
12. Maniglia
13. Perno di fissaggio della maniglia
14. Spazzola per la pulizia del silicone/astina di montaggio
15. Anello di tenuta
16. Spazzola di pulizia in setola
17. Guarnizioni della testa di estrusione (x2)
18. Pulsante di modalità

### GUIDA AGLI ACCESSORI IN DOTAZIONE

- A. Spazzola di pulizia in silicone/asta di montaggio**  
Utilizzata per pulire la fessura della testa di estrusione. L'impugnatura può essere utilizzata per spingere la testa dell'estrusore dentro e fuori dalla fessura della testa di estrusione.
- B. Di pulizia in setola**  
Utilizzato per pulire la ciotola e gli accessori.
- C. Borsa degli accessori**
- D. Guarnizioni della testa di estrusione (x2)**  
Queste 2 guarnizioni di ricambio extra per la testa di estrusione sono incluse nel caso in cui vengano perse o danneggiate.
- E. Accessori per la copertura dell'estrazione di vortici (2x)**  
Questi accessori per la copertura dell'estrusore sono inclusi per aggiungere un classico motivo a vortice a gelati morbidi, sorbetti, gelati, frozen custard, frozen yogurt e altro ancora. In caso di smarrimento o danneggiamento, è incluso un pezzo aggiuntivo.

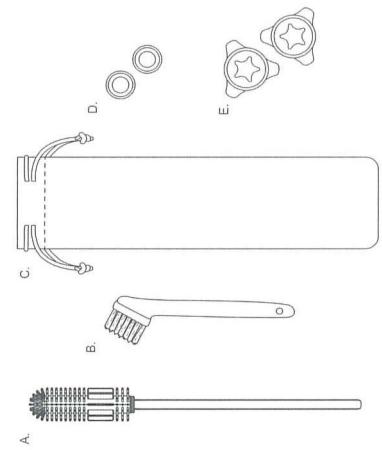

### 3) CONTROLLI

#### Pannello di controllo

1. **Granita:** Utilizzate la modalità granita per preparare dolcetti ghiacciati e altro ancora.
2. **Gelato soft:** Utilizzabile per gelati morbidi, crema pasticcera, yogurt gelato, sorbetto e altro ancora.
3. **Granite ghiacciate:** Utilizzate la modalità granita spollata per preparare deliziose bevande ghiacciate con l'alcol.
4. **Sorbetto:** Preparate sorbetti di frutta fresca per ottenere alternative più salutari.
5. **Frullato:** Preparate frullati morbidi o densi con la modalità frullato.
6. **Estrusione/Pulizia:** Utilizzare la modalità di estrusione per liberare la ciotola di miscelazione dagli ingredienti quando è pronta. Una volta terminato, aggiungere acqua calda e sapone alla ciotola di miscelazione precedentemente estrusa per una pulizia rapida.

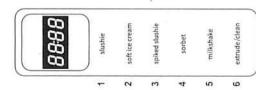

### QUADRANTE DI CONTROLLO

- Ruotare la manopola di controllo per alternare le texture sulle modalità specificate.
- Premere il selettore di comando per avviare la modalità.
- Tenere premuto il selettore di comando per arrestare una modalità.



### Pulsante di modalità

Utilizzare il pulsante di modalità per scorrere tra le 6 modalità\*. SUGGERIMENTO: Una volta che l'unità è in modalità RAFFREDDAMENTO, premere il pulsante della modalità per avviare la modalità di estrusione. Premere nuovamente per tornare alla modalità fredda.



\*Questo dispositivo è stato progettato esclusivamente per queste 6 modalità e 7 consistenze e non è destinato alla produzione di gelato duro tradizionale.

### 4) ISTRUZIONI DI MONTAGGIO

**AVVISO:** Tenere l'unità in posizione verticale per almeno 2 ore prima del primo utilizzo.

1. Assicurarsi che tutte le parti siano completamente pulite e che la Gelateria - Gelati Morbidi e Bevande Ghiacciate sia in piano su una superficie piana e solida.

Avete bisogno di una mano?  
Scansionate questo codice per ottenere un utile video di montaggio!



### 5) INSTALLAZIONE DELLA TESTA DI ESTRUSIONE E DELLA MANIGLIA RIMOVIBILI

1. Inserire la testa di estrusione nell'apposita fessura con il lato destro rivolto verso l'alto (come mostrato di seguito). Utilizzare l'estremità posteriore della spazzola di pulizia in silicone/astina di installazione per spingere la testa di estrusione nella posizione corretta. In questo modo è possibile inserire l'impugnatura.

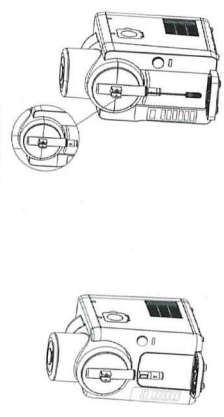

2. Una volta posizionata la testa di estrusione, inserire l'impugnatura nell'apertura della fessura della testa di estrusione. Assicurarsi che la maniglia sia rivolta verso l'alto.

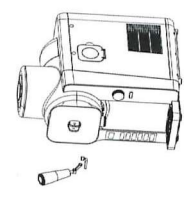

3. Tenere il manico in posizione e infilare il perno di fissaggio del manico attraverso il foro sulla ciotola e il foro sul manico. Assicurarsi che il fermo del perno sia nella posizione corretta e che sia inserito fino in fondo. Bloccare il perno di estrusione in posizione verticale per continuare.

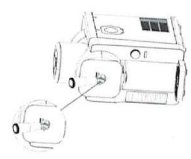

4. Per lo smontaggio per la pulizia, rimuovere il perno e l'impugnatura e infilare la parte posteriore della spazzola di pulizia in silicone/astina di installazione attraverso la fessura della testa dell'estrusore per farla scorrere.

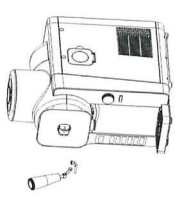

2. Inserire il vassoio di raccolta rimovibile in due parti davanti alla base del motore. Inserire il vassoio di raccolta dal lato più largo e farlo scorrere sotto il corpo principale.

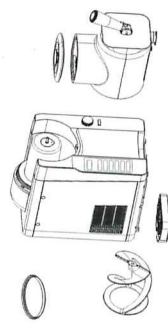

3. Installare la lama di agitazione sull'asta di raffreddamento. Allineare l'estremità quadrata dell'asta di raffreddamento con l'apertura della pala mescolatrice. Assicurarsi che la parte inferiore della pala mescolatrice sia fissata all'asta di raffreddamento.

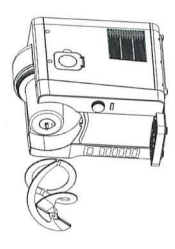

4. Applicare il coperchio decorativo rimovibile all'estremità della ciotola e ruotare verso destra per bloccarlo in posizione.

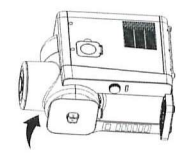

5. Inserire la ciotola nel principale con il coperchio decorativo rivolto verso l'esterno. Una volta in posizione corretta, ruotare la vasca di miscelazione in senso orario per bloccarla in posizione. Per ulteriori informazioni, consultare le icone sul corpo principale dell'unità.

6. Inserire la testa di estrusione rimovibile nella scanalatura della testa di estrusione e installare il manico di chiusura per. Questa parte deve essere in posizione per funzionare. L'estremità posteriore della spazzola per la pulizia del silicone/astina di installazione può essere usata qui per inserirla correttamente. Vedere le indicazioni per l'inserimento riportate di seguito.

### 6) PRIMA DEL PRIMO UTILIZZO

Leggere tutte le istruzioni e le precauzioni importanti.

- Rimuovere tutti i materiali di imballaggio e verificare che tutti gli articoli siano stati ricevuti in buone condizioni.
- Strappare tutti i sacchetti di plastica e smaltirli correttamente, perché possono rappresentare un rischio di soffocamento per i bambini.
- Lavare tutti gli accessori in acqua calda e sapone. Sciagquare e asciugare accuratamente.

**Prima di utilizzare l'apparecchio per la prima volta, attendere 2 ore dopo averlo posizionato e tenere il coperchio trasparente aperto per almeno 2 ore.**

**NOTA:** Non utilizzare detergenti abrasivi aggressivi. Se si lavano gli accessori in lavastoviglie, è possibile che si verifichi un leggero scolorimento degli accessori. Si tratta di un problema puramente estetico che non influisce sulle prestazioni.

### 7) UTILIZZO

1. Collegare il Gelatiere - Soft Serve & Frozen Drinks a una presa di corrente. A questo punto lo schermo si illumina. Se entro 1 minuto non viene selezionata una texture o una nuova modalità, l'unità passa in modalità standby.
2. Per selezionare una modalità, premere il pulsante Modality sotto il selettore fino a selezionare la modalità desiderata. L'indicatore del pannello di controllo si accende sulla modalità correntemente selezionata.
3. Una volta scelta la modalità corretta, utilizzare la manopola di controllo per selezionare la consistenza desiderata del prodotto congelato. Ogni modalità ha un proprio livello di consistenza. A titolo di riferimento, il livello 1 è più sottile e morbido, mentre i livelli superiori sono più solidi o spessi. Premere la manopola di controllo per avviare il processo di miscelazione.

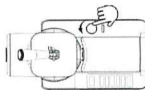

4. **BENE:** assicurarsi sempre che la maniglia sia in posizione verticale prima di aggiungere gli ingredienti nella ciotola di miscelazione. Dopo aver selezionato la consistenza desiderata e aver iniziato a mescolare, aprire il coperchio della ciotola di miscelazione e aggiungere gli ingredienti nella ciotola.

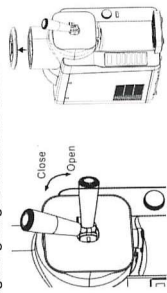

5. Il Gelatiere - Soft Serve & Frozen Drinks inizia a preparare il vostro gelato. Il tempo varia a seconda della modalità selezionata, della temperatura della miscela e della quantità di contenuto nella ciotola.
6. Quando la Gelateria - Gelati Morbidi e Bevande Ghiacciate determina che la miscela è pronta, l'unità emette un segnale acustico e sullo schermo viene visualizzato COOL.
7. È possibile estrarre i prodotti surgelati in modalità RAFFREDDAMENTO tirando la maniglia verso il basso, mentre la lama mescolatrice continua a girare. Se si desidera estrarre più rapidamente, è sufficiente

premere il pulsante di modalità e il programma passerà a estrarre/pulire. Dopo 1 minuto si tornerà alla modalità fredda, oppure è possibile premere nuovamente il pulsante di modalità per tornare alla modalità precedente.

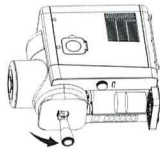

8. Se si nota che l'impasto non ha la consistenza o la compattezza desiderata, in modalità fredda aumentare il livello di consistenza ruotando la manopola di controllo su un'impostazione più alta. In modalità FREDDO, l'impostazione della consistenza può essere solo aumentata, non diminuita. Dopo aver selezionato un'impostazione più alta, premere il selettore di comando per confermare.
9. Se si desidera interrompere il processo di raffreddamento/miscelazione in qualsiasi momento tenere premuto il selettore di comando per 3 . In questo modo si annullano la modalità e la struttura selezionata.

### 8) MANUTENZIONE E PULIZIA

#### ESTRUSIONE

In questa modalità, la pala mescolatrice ruota ad alta velocità, senza raffreddamento, per estrarre o pulire tutto il contenuto dell'unità.

1. Selezionare la modalità Estrusione/Pulizia premendo il pulsante di modalità. Confermare la modalità premendo il selettore di comando.
2. La lama mescolatrice inizierà a girare. Mettere una ciotola o un contenitore di grandi dimensioni sotto la testa di estrusione rimovibile. Una volta pronto, tirare la maniglia verso il basso.

#### PULITO

Una volta che tutti gli ingredienti sono stati estratti dalla ciotola di miscelazione, Mettere il manico in verticale, aggiungere acqua calda e una piccola quantità di sapone. Riempire fino alla linea di riempimento massimo della ciotola.

2. Le lame di agitazione continueranno a ruotare per pulire la ciotola di miscelazione, la testa di raffreddamento e la lama di agitazione.
3. La modalità Estrusione/Pulizia funziona per un totale di 5 minuti. Lasciare agitare l'acqua saponata per circa un minuto. Aggiungere una ciotola o una caraffa di grandi dimensioni sotto il Gelatiere - Soft Serve & Frozen Drinks e tirare la maniglia verso il basso per estrarre il contenuto della ciotola di miscelazione. Si consiglia di ripetere questa operazione 1 o 2 volte per pulire completamente l'unità. Per maggiori dettagli, consultare le istruzioni di pulizia e manutenzione alla pagina successiva.
4. Tenere premuto il selettore di comando per uscire da questa modalità o lasciare trascorrere i 5 minuti.

**SUGGERIMENTO:** aggiungendo acqua calda e sapone più di una volta si puliscono maggiormente le parti interne.

#### PARTI DI PULIZIA

**IMPORTANTE:** per facilitare la pulizia delle parti interne, utilizzare sempre la modalità estrusione/pulizia prima di rimuovere la vasca di miscelazione. La modalità Estrusione/Pulizia funziona per un totale di 5 minuti. Lasciare agitare l'acqua saponata per circa un minuto. Aggiungere una ciotola o una caraffa di grandi dimensioni sotto la Gelateria - Gelati Morbidi e Bevande Ghiacciate e tirare la maniglia verso il basso per estrarre il contenuto della ciotola di miscelazione. Si consiglia di ripetere queste operazioni 1 o 2 volte per pulire completamente l'unità. La pala mescolatrice, la ciotola di miscelazione, la vaschetta di raccolta rimovibile in due parti, la testa di estrusione, la spazzola di pulizia e il coperchio decorativo rimovibile sono lavabili in lavastoviglie a rack superiore.

**Smontaggio per la pulizia**  
Estrarre il perno, rimuovere la maniglia e ruotare in senso antiorario per rimuovere il coperchio decorativo.

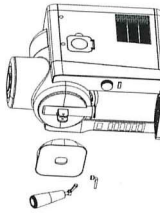

2. Utilizzare l'estremità posteriore della spazzola di pulizia in silicone/assina di installazione per spingere fuori la testa di estrusione rimovibile per la pulizia e quindi utilizzare la spazzola di pulizia per pulire la fessura della testa di estrusione.

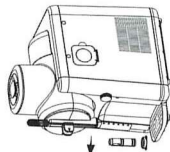

3. Ruotare la ciotola in senso antiorario, quindi estrarre delicatamente la ciotola dall'unità principale e metterla da parte.

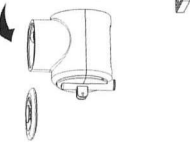

4. Rimuovere la pala mescolatrice dall'asta di raffreddamento e asciugare con un panno asciutto il liquido rimasto sull'asta di raffreddamento e intorno ad essa.



5. Estrarre il vassoio di raccolta rimovibile in due parti dal corpo principale e pulire le parti con e sapone. Asciugare prima di riutilizzarlo.

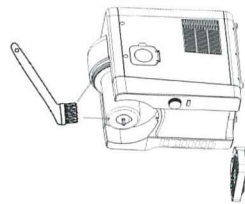

### 9) IMPORTANTI CONSIGLI UTILI E RISOLUZIONE DEI PROBLEMI



Ingresso minimo: 710 ml  
Ingresso massimo: 1,4 L

- **NON aggiungere ingredienti caldi, ghiaccio** (qualsiasi forma di ghiaccio: ghiaccio a pallottola, cubetti di ghiaccio, ghiaccio tritato, gelato duro tradizionale, ecc. Il ghiaccio potrebbe causare un inceppamento della pala mescolatrice), o ingredienti solidi come frutta, gocce di cioccolato o frutta congelata.
- L'intera ricetta deve contenere almeno il 4% di zucchero. Se il contenuto di zucchero è inferiore al 4%, è possibile aggiungere sciroppo o zucchero.
- Utilizzare il selettore di controllo per trovare la texture ideale.
- Per ottenere risultati migliori e più rapidi, raffreddare i liquidi prima di aggiungerli all'unità.
- Per una bevanda ancora più ghiacciata, raffreddare il bicchiere prima di distribuire le creazioni.
- Per ottenere risultati ottimali, quando si utilizzano bibite o bevande gassate, agitare o scuotere vigorosamente la bibita per ridurre il livello di carbonatazione.

**Suggerimento:** sia che si tratti di spremute fresche o di prodotti acquistati in negozio, per ottenere una migliore consistenza del sorbetto è fondamentale filtrare i pezzi di polpa presenti nel succo. **Nota:** aggiungere i mix-in solo dopo aver estruso nella propria ciotola o contenitore. **NON** aggiungere ingredienti alla ciotola di miscelazione per non intasare e rompere la macchina. **NOTA BENE:** l'input massimo si espande a causa del congelamento. La produzione finale può arrivare a 1,87 L. Ciò dipende dagli ingredienti utilizzati. Per una migliore esperienza di erogazione, riempire l'unità fino alla linea di riempimento massimo (1,4 L).

**Assicurarsi sempre che la maniglia sia in posizione SU quando si riempie di ingredienti. In questo modo si evita che gli ingredienti fuoriescano dalla testa di estrusione.**

La miscela può essere estrusa in qualsiasi momento durante il processo di raffreddamento/miscelazione. Non è necessario entrare in modalità Estrusione/Pulizia per erogare il contenuto della macchina. Finché la lama di agitazione è in movimento, il contenuto può essere erogato.

- La Gelateria - Gelati Morbidi e Bevande Ghiacciate entra automaticamente in modalità di raffreddamento per 2 ore dopo aver raggiunto l'impostazione di consistenza selezionata. La Gelateria - Gelati Morbidi e Bevande Ghiacciate si spegne automaticamente al termine della modalità di raffreddamento.
- Per ottenere risultati ottimali, raffreddare i liquidi o gli ingredienti miscelati prima di aggiungerli all'unità.
- Si consiglia di conservare il gelato morbido, lo yogurt gelato o il sorbetto che non si consuma immediatamente in un contenitore sigillato nel congelatore.
- Tenere presente che gli ingredienti hanno sempre un sapore più dolce prima di essere congelati; non preoccuparsi se sembrano troppo dolci prima di aggiungerli al Creatore di Gelati e Bevande Surgelate. Quando si utilizza la modalità granita, tutte le miscele e le ricette preconfezionate devono contenere tra il 2,9% e il 6% di alcol.
- Se alcune ricette sono troppo dense, soprattutto quelle a base d'acqua, l'accessorio di copertura della testa di estrusione può bloccare l'estrusione del contenuto. Si consiglia di rimuovere il coperchio per risolvere il problema.

- Per un'esperienza di erogazione ottimale, riempire l'unità fino alla linea di massimo riempimento.
- NON RIEMPIRE ECCESSIVAMENTE.**

**IMPORTANTE:**

Per ottenere risultati ottimali quando si utilizzano bevande gassate o soda, agitare o scuotere energicamente la soda per ridurre il livello di carbonatazione.

**TABELLA DI RIFERIMENTO DELLE MODALITÀ**

Preimpostazione	Predefinito	Gamma di texture e texture predefinita
Granita	L:4	Livelli 1-7. Se vi piacciono le granite più morbide, scegliete un livello più basso. Se cercate più consistenza e ghiaccio, usate un livello più alto. Per le bevande a basso contenuto di zucchero si consiglia di scegliere il livello 1 o 2.
Gelato soft	L:4	Livelli 1-6. Se si desidera un gelato più morbido e soffice, scegliere un livello inferiore. Se si desidera un gelato più sodo e morbido, utilizzare un livello più alto.
Granita con ghiaccio	L:4	Livelli 1-7. Se vi piacciono le granite più morbide, scegliete un livello più basso. Se cercate più consistenza e ghiaccio, usate un livello più alto. Per le bevande a basso contenuto di zucchero si consiglia di scegliere il livello 1 o 2.
Sorbetto	L:4	Livelli 1-6. Se si desidera un sorbetto più morbido, scegliere un livello più basso. Se si desidera un sorbetto più sodo, utilizzare un livello più alto.
Frullato	L:3	Livelli 1-4. Se si desidera un frullato più morbido, scegliere un livello più basso. Se si desidera un frullato più denso, utilizzare un livello più alto.
Estrusione/Pulizia	5 min	

**RISOLUZIONE DEI PROBLEMI**

Problema	Causa	Soluzione
Dopo aver preparato il gelato, è difficile rimuovere la ciotola.	Potrebbe esserci stata dell'acqua nella ciotola di miscelazione prima che l'unità iniziasse a creare ghiaccio dietro la ciotola.	Attendere 10-15 minuti affinché l'unità si scongeli prima di riprovare.
Il vostro dolce congelato è troppo granuloso.	La ricetta contiene troppa acqua.	Aumentare il rapporto tra latte, panna o zucchero.
La macchina visualizza il messaggio "EEE".	Quantità di ingredienti o rapporto di zuccheri non corretti.	Aumentare gli ingredienti fino a un minimo di 0,7 L o assicurarsi che ci sia abbastanza zucchero nella miscela.
La macchina ha smesso di funzionare.	Scarico insufficiente e temperatura interna elevata.	Il prodotto è troppo vicino alla parete, con conseguente scarsa circolazione dell'aria e temperatura elevata. La presa d'aria del prodotto deve trovarsi ad almeno 20 cm di distanza dalla parete. Per risolvere il problema, attendere 10-15 minuti e riprovare. Se il problema persiste, contattare il servizio clienti.
La ricetta non si congela in modalità granita.	Elevato contenuto di alcol o di zucchero.	Assicurarsi che la percentuale di alcool non sia superiore al 16%, una gradazione più alta renderà la ricetta difficile da congelare.
La ricetta non si congela nelle modalità Granita, Gelato soft e Frullato.	Alto contenuto di zucchero o ciotola troppo piena.	Se si utilizza un contenuto di zucchero troppo elevato, si può eliminare una parte del liquido e sostituirlo con acqua o con un liquido senza zucchero. Se c'è troppo liquido, il contenuto impiegherà molto più tempo a congelare e rischierà di traboccare a causa dell'espansione. Se i problemi persistono, contattare il servizio clienti.
Suono forte mentre il prodotto è in funzione.	Troppo pochi ingredienti nella ciotola di miscelazione.	Per evitare il suono forte durante il funzionamento, assicurarsi che nella ciotola ci siano abbastanza ingredienti. Se sono troppo pochi, la pala mescolatrice cigolerà. Se avete già terminato la ricetta e la macchina è in modalità "cool", considerate la possibilità di aggiungere altri ingredienti a base o erogare il liquido rimanente.

RISOLUZIONE DEI PROBLEMI	
Problema	Causa
Detriti sulla barra di raffreddamento.	Utilizzo straordinario e non pulizia immediata dopo l'uso.
Le guarnizioni della testa di estrusione sono perse o rotte.	Utilizzo straordinario. In caso di perdita o danneggiamento di una guarnizione della testa di estrusione, vengono fornite 2 guarnizioni aggiuntive per la sostituzione. Far scorrere queste guarnizioni della testa di estrusione sulle fessure della testa di estrusione se una di esse è mancante. Se il problema non si risolve, contattare il servizio clienti.
Il contenuto non viene estruso in modalità granita o sorbetto.	Accessorio di copertura dell'estrusione a spirale sul prodotto.

**10) IMMAGAZZINAMENTO**

- Non riporre la Gelateria - Gelati Morbidi e Bevande Ghiacciate con utensili metallici o oggetti appuntiti per evitare di graffiare o danneggiare la superficie.
- Assicurarsi sempre che la Gelateria - Gelati Morbidi e Bevande Ghiacciate sia pulita e asciutta prima di riporla. Conservare la Gelateria - Gelati Morbidi e Bevande Ghiacciate in un armadio asciutto.

**11) RICAMBISTICA**

Si prega di notare che non sono disponibili pezzi di ricambio per questo apparecchio.

**12) SMALTIMENTO DELL'APPARECCHIO**

Questo apparecchio è contrassegnato secondo la direttiva europea 2012/19/EU sui rifiuti di apparecchiature elettriche ed elettroniche (RAEE). Il prodotto non può essere trattato come rifiuto domestico. Portarlo invece a un punto di raccolta centrale per il riciclo degli elettrodomestici e delle apparecchiature elettroniche. Per informazioni più dettagliate sul trattamento, il recupero e il riciclaggio di questo prodotto, rivolgersi all'ufficio comunale locale, al servizio di smaltimento dei rifiuti domestici o al negozio in cui è stato acquistato il prodotto. Un corretto smaltimento aiuta a prevenire conseguenze negative per l'ambiente e la salute umana. Riutilizzando, riducendo e facendo altro uso di vecchi elettrodomestici, viene dato un importante contributo alla protezione dell'ambiente.

**Solo per il Regno Unito:**

In base al regolamento del 2013 sui rifiuti elettrici ed elettronici (Waste Electrical and Electronic Equipment Regulations 2013 - SI 2013/3113) (e successive modifiche), i prodotti che non sono più utilizzabili devono essere raccolti separatamente e smaltiti in modo rispettoso dell'ambiente.

**13) GARANZIA**

Per i prodotti venduti nello Spazio economico europeo e nel Regno Unito, è disponibile una garanzia di 24 mesi sul prodotto a tutela della mancanza di conformità a norma della direttiva (UE) 2019/771 e della legge sui

diritti dei consumatori del 2015 (Regno Unito).  
La garanzia è valida solo se il prodotto è destinato a un uso non professionale.

- In nessun caso siamo responsabili per difetti causati da:
  - mancato rispetto delle istruzioni per l'utilizzo e la manutenzione;
  - normale deterioramento (ad esempio scolorimento e graffi);
  - impatto di fattori esterni, come danni dovuti alle condizioni meteo, danni da trasporto, danni provocati da urti e colpi.

In caso di mancata conformità, in base alle circostanze, il prodotto sarà riparato;

- il prodotto sarà sostituito;
- il prodotto sarà rimborsato con una percentuale del prezzo del prodotto;
- il prodotto sarà rimborsato l'intero prezzo del prodotto.

Mantenere la ricevuta di acquisto o di consegna del prodotto recanti la data di acquisto o di consegna. La prova d'acquisto o di consegna è necessaria per esercitare il diritto al risarcimento per mancanza di conformità.

**Le presenti disposizioni non riguardano diritti statutari che il cliente possiede ai sensi dei regolamenti nazionali applicabili (ad es. la vendita di beni di consumo), che possono variare da paese a paese. Le presenti disposizioni sono fornite unicamente a scopo informativo e non costituiscono garanzia commerciale che offre diritti diversi da quelli applicabili a norma dei regolamenti nazionali.**

Per qualsiasi domanda sul prodotto, contattare il nostro servizio scrivendo a: [info@cookware-co.com](mailto:info@cookware-co.com)

Il servizio clienti vi indicherà la procedura da seguire.

Buon divertimento con l'utilizzo del vostro apparecchio!

**Per il Regno Unito:** la garanzia come qui descritta è fornita da The Cookware Company UK & Ireland Ltd.